

291394



Digitale Wetterstation Station météo numérique Digital weather station Stazione meteo digitale

DE Bedienungsanleitung

FR Mode d'emploi

EN Instructions for use

IT Istruzioni per l'uso

NL Bedieningshandleiding

PL Instrukcja obsługi

HU Használati utasítás

SL Navodila za uporabo

CS Návod k obsluze



 **KERBL**

1 Allgemeines	4
2 Bestimmungsgemäße Verwendung	4
3 Sicherheitshinweise	4 - 5
4 Lieferumfang	6
5 Funktionsübersicht	7
5.1 Innenstation	7
5.2 Außenstation	8
6 Montage der Außenstation	9
6.1 Zusammenbau der Außenstation	9
6.1.1 Zusammenbau der Sensoreinheit mit der Befestigungsstange und –winkel	9
6.1.2 Montage des Windgeschwindigkeitsmessers (Anemometer) und Windrichtungsgebers	10
6.1.3 Montage des Trichters des Regenmessers	10
6.1.4 Einsetzen der Batterien	11
6.2 Montage und Ausrichtung der Außeneinheit	11 - 12
7 Inbetriebnahme und Bedienung	13
7.1 Inbetriebnahme Innenstation und Kopplung Außenstation	13
7.2 Bedienung und Konfiguration der Innenstation	13
7.2.1 Grundeinstellungen Innenstation	13
7.2.1.1 Signalton EIN / AUS	14
7.2.1.2 Internetzeit	14
7.2.1.3 Spracheinstellung	15
7.2.1.4 Zeitzone	15
7.2.1.5 Sommerzeit	15
7.2.1.6 Einstellung Datum	15
7.2.1.7 Einstellung Uhrzeit	16
7.2.1.8 Temperatur Einheit	17
7.2.1.9 Luftdruck Einheit	17
7.2.1.10 Lichtintensität Einheit	18
7.2.1.11 Niederschlag Einheit	18
7.2.1.12 Wind Einheit	18

7.2.1.13 Hemisphäreneinstellung	19
7.2.2 Displayanzeige und Funktionen Innenstation	19
7.2.2.1 Mondphase	19
7.2.2.2 Weckerfunktion	20
7.2.2.3 Temperatur und Luftfeuchtigkeit	20
7.2.2.4 Luftdruck	21
7.2.2.5 Wind	21
7.2.2.6 Niederschlag	21
7.2.2.7 Wetter	22
7.2.2.8 MAX/MIN Anzeige	22
7.2.2.9 Einstellung Alarm (HI / LO)	22
7.2.2.7 Wetter	22
7.2.2.8 MAX/MIN Anzeige	23
7.2.2.9 Einstellung Alarm (HI / LO)	24 - 26
7.2.2.10 Displaybeleuchtung	26
7.2.2.11 Batterieanzeige	26
7.2.2.12 Werkseinstellung zurücksetzen	26
7.3 App-Anbindung	26
8 Technische Daten	27
9 Wartung und Pflege	28
10 Mögliche Fehler und Behebung	29 - 30
CE-Konformitätserklärung	30

1 Allgemeines

Die vorliegende Bedienungsanleitung enthält Gebrauchs- und Sicherheitshinweise. Bitte lesen Sie die Anweisungen sorgfältig durch und beachten Sie die angeführten Vorschriften und Hinweise, bevor Sie das Gerät in Betrieb nehmen. Bedienungsanleitung zum späteren Gebrauch aufbewahren!

2 Bestimmungsgemäße Verwendung

Die digitale Wetterstation misst mithilfe einer Außenstation die Windgeschwindigkeit, Windrichtung, Niederschlag, UV-Strahlung, Lichtintensität, Temperatur und Luftfeuchtigkeit. Die gemessenen Daten können an der Innenstation eingesehen werden. Es ist eine Anbindung an eine App vorgesehen. Hierfür werden weitere Komponenten wie ein örtliches WLAN-Netzwerk und die Funktion eines Servers erforderlich, welche mit diesem Produkt nicht garantiert werden. Dieses Produkt ist nur für die Verwendung im privaten Bereich als Indikator für die Wetterbedingungen vorgesehen.

Eine Zweckentfremdung des Systems für andere Anwendungen ist unzulässig. Bei nicht bestimmungsgemäßem Gebrauch und Eingriffen in das Gerät, insbesondere bei Verwendung nicht dafür vorgesehener Zubehör / Produkte, erlöschen Haftungsansprüche des Herstellers.

3 Sicherheitshinweise

WARNUNG! Bitte lesen Sie alle Sicherheitshinweise, Bedienungsanleitungen und Pflege-/Wartungsanweisungen, bevor Sie das Gerät in Betrieb nehmen. Bewahren Sie diese Anleitung zum späteren Nachschlagen auf.

- Kinder und gebrechliche Personen dürfen das Gerät nur unter Aufsicht in Betrieb nehmen.
- Sicherheits- und Wartungshinweise beachten.
- Das Gerät ist ausschließlich gemäß bestimmungsgemäßer Verwendung und in sicherheitstechnisch einwandfreiem Zustand zu benutzen! Die Betriebssicherheit des Geräts ist nur bei bestimmungsgemäßer Verwendung gewährleistet. Eine Nichtbeachtung einzeln angeführter Punkte der Bedienungsanleitung kann Personen- und Sachschäden verursachen, wofür vom Hersteller keine Haftung übernommen wird.
- Die in dieser Bedienungsanleitung vorgesehenen Wartungsintervalle sind einzuhalten.
- Dieses Produkt ist nur für die Verwendung im privaten Bereich als Indikator für die Wetterbedingungen vorgesehen.
- Dieses Produkt darf nicht für medizinische Zwecke oder zur Information der Öffentlichkeit verwendet werden.
- Stellen Sie dieses Produkt NICHT in der Nähe von medizinischen Geräten auf. Funkwellen können den Ausfall von elektrischen medizinischen Geräten verursachen.
- Gerät, Netzteil und Ladekabel vor Verwendung auf Beschädigung prüfen.
- Gerät nur in unbeschädigten Zustand betreiben.
- Dieses Produkt sollte einen Abstand von mindestens 30 cm von jedem Herzschrittmacher haben. Funkwellen können Herzschrittmacher beeinträchtigen.
- Stellen Sie das Gerät nicht in der Nähe von offenen Flammen oder Wärmequellen auf. Es besteht die Gefahr von Bränden, Stromschlägen, Produktschäden oder Verletzungen. Verwenden Sie nur neue Batterien in dem Gerät. Verwenden Sie keine neuen und alten Batterien zusammen.

- Batterien sind nicht im Lieferumfang enthalten.
- Beachten Sie die Polarität der Batterie beim Anschließen oder Einlegen. (+/-)
- Keine wiederaufladbaren Batterien oder Akkus verwenden.
- Batterien und wiederaufladbare Batterien oder Akkus nicht gemischt einsetzen.
- Wenn eine Batterie extrem hohen Umgebungstemperaturen ausgesetzt wird, kann es zu einer Explosion oder zum Austreten brennbarer Flüssigkeiten oder Gase kommen.
- Wenn eine Batterie einem extrem niedrigen Luftdruck ausgesetzt ist, kann es zu einer Explosion oder zum Austreten einer brennbaren Flüssigkeit oder eines brennbaren Gases kommen.
- Achtung: Bei beschädigten, aufgeblähten oder auslaufenden Batterien besteht Entzündungsgefahr! Austretende Gase sind giftig!
- Batterien können verschiedene Schadstoffe (Hg, Cd, Pb, ...) enthalten, welche die menschliche Gesundheit und die Umwelt gefährden können. Vermeiden Sie den Kontakt und das Freisetzen der Schadstoffe durch geeignete Vorsichtsmaßnahmen!
- Entsorgen Sie die Batterie nicht im Hausmüll. Entsorgen Sie die Batterie fachgerecht, getrennt vom Elektrogerät und gemäß den örtlich geltenden Bestimmungen. Als Sammelstellen stehen Ihnen kommunale Annahmestellen, sowie Rücknahmestellen bei Händlern zur Verfügung. Durch die getrennte Sammlung und Verwertung von alten Batterien und Akkumulatoren sollen negative Auswirkungen auf die Umwelt und die menschliche Gesundheit vermieden werden.
- Bei längerer Nichtverwendung die Batterien aus dem Gerät entfernen.
- Öffnen, verändern oder modifizieren Sie das Gerät nicht.
- Verwenden Sie für dieses Produkt nur vom Hersteller angegebene Anbauteile oder Zubehörteile.
- Verwenden Sie insbesondere nur das originale Netzteil.
- Tauchen Sie das Gerät nicht in Wasser ein.
- Setzen Sie das Gerät keinen übermäßigen Kräften, Stößen, extremen Temperaturen oder Feuchtigkeit aus.
- Decken Sie die Lüftungsöffnungen nicht ab und blockieren Sie sie nicht mit Gegenständen.
- Die Innenstation dieses Produkts ist nur für die Verwendung in Innenräumen vorgesehen.
- Die Innenstation dieses Produkts sollte nicht in direktem Sonnenlicht, Regen, Schnee oder anderen Witterungsbedingungen aufgestellt werden.
- Reinigen Sie das Gerät nicht mit scheuernden oder ätzenden Materialien.
- Defekte Geräte nicht öffnen. Defekte Geräte dürfen ausschließlich durch den Hersteller repariert werden.
- Nur Original-Ersatzteile verwenden.

4 Lieferumfang

- 1 Innenstation
- 2 Netzteil für Innenstation
- 3 Sensoreinheit Außenstation
- 4 Trichter für Regenmesser
- 5 Windrichtungsgeber mit Befestigungsschraube
- 6 Windgeschwindigkeitsmesser (Anemometer) mit Befestigungsschraube
- 7 Befestigungsstange mit 4 Schrauben
- 8 Befestigungswinkel mit 6 Schrauben
- 9 Gummipuffer 2x
- 10 Schraubendreher



1



2

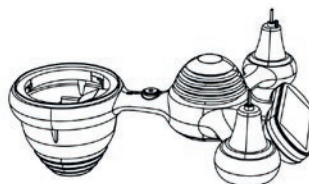

3



4

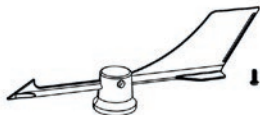

5

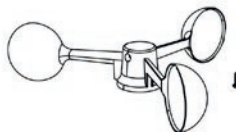

6

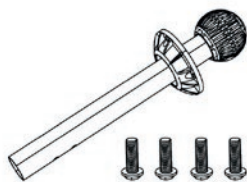

7

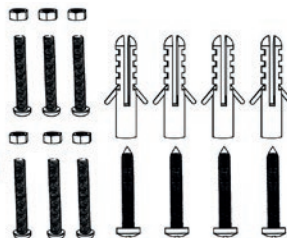
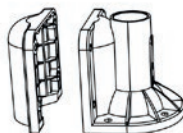

8

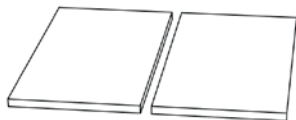

9



10

5 Funktionsübersicht

5.1 Innenstation

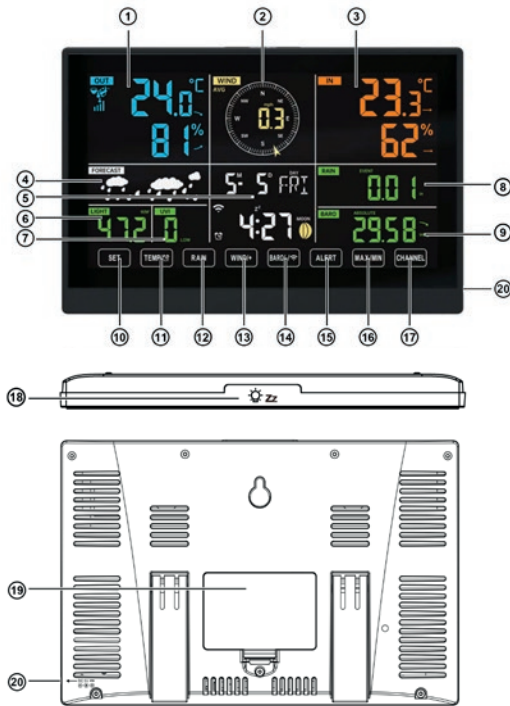

1. Außentemperatur, Luftfeuchtigkeit (außen), Wetterindex
2. Windrichtung und Windgeschwindigkeit
3. Raumtemperatur, Luftfeuchtigkeit (innen)
4. Wettervorhersage
5. Uhrzeit und Datum, Mondphase, Wochentag
6. Lichtintensität
7. UV-Index
8. Niederschlagsmenge
9. Barometer
10. SET-Taste
11. TEMP / (clock icon) -Taste
12. RAIN-Taste
13. WIND/+ Taste
14. BARO/- (Wi-Fi)-Taste
15. ALERT-Taste
16. MAX/MIN-Taste
17. CHANNEL-Taste
18. LIGHT / SNOOZE-Taste
19. Batteriefach (3x AAA-Batterie, nicht im Lieferumfang enthalten)
20. Anschluss für Netzteil

5.2 Außenstation

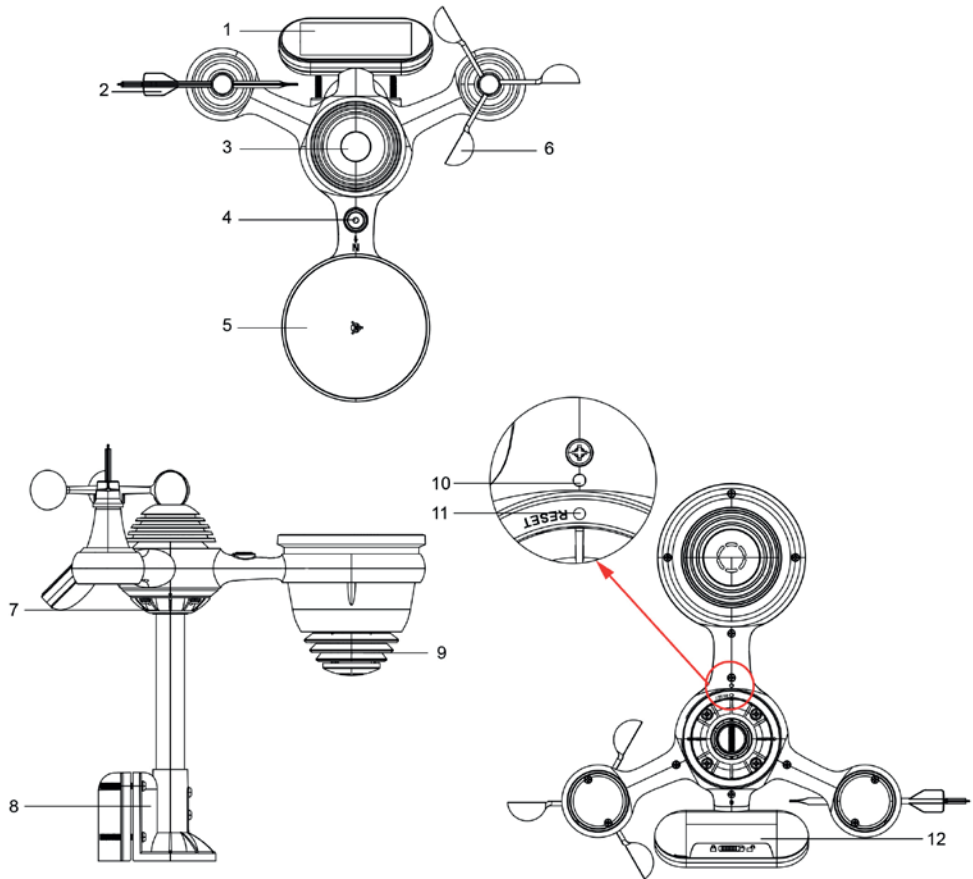

1. Solarpanel
2. Windrichtungsgeber
3. UV- und Lichtsensor
4. Nivellierhilfe
5. Regenmesser
6. Windgeschwindigkeitsmesser (Anemometer)
7. Befestigungsstange
8. Befestigungswinkel: Begriffseinheitlichkeit beachten
9. Hygrometer und Temperatursensor
10. LED (blinkt bei Messwertübertragung)
11. RESET-Taste
12. Batteriefachdeckel 6 Montage der Außenstation

6 Montage der Außenstation

6.1 Zusammenbau der Außenstation

6.1.1 Zusammenbau der Sensoreinheit mit der Befestigungsstange und –winkel

Sensoreinheit (Außenstation) an der Befestigungsstange montieren, indem die Gegenplatte der Befestigungsstange mit fünf Befestigungsschrauben, wie in nachfolgender Abbildung gezeigt verschraubt wird.

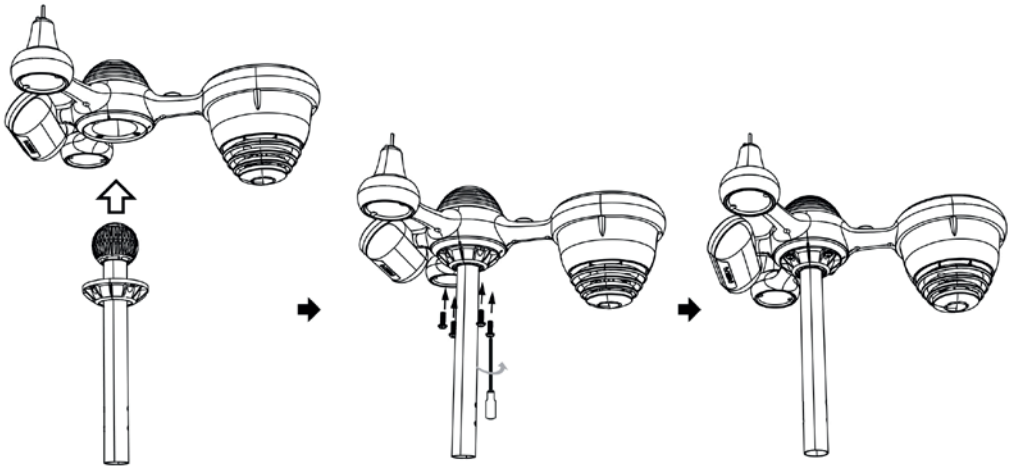

Befestigungswinkel mit der Befestigungsstange mithilfe der Schrauben und Muttern, verbinden.

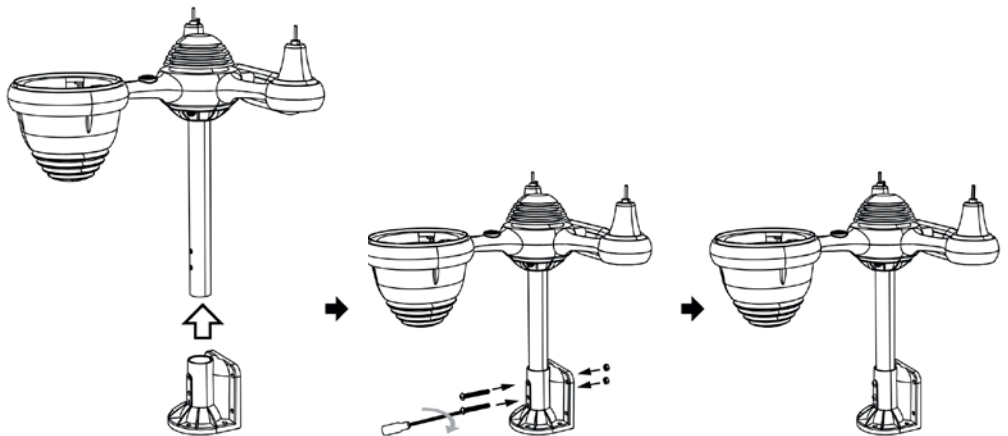

6.1.2 Montage des Windgeschwindigkeitsmessers (Anemometer) und Windrichtungsgebers

Achten Sie darauf, dass das der Windgeschwindigkeitsmesser so auf die metallene Aufnahmewelle aufgesetzt wird, dass die Gewindebohrung zur Aufnahme der Befestigungsschraube, senkrecht zur abgeflachten Seite der Aufnahmewelle ausgerichtet ist.

- Schraube in das Gewindeloch drehen, um den Windgeschwindigkeitsmesser mit der Aufnahmewelle zu verbinden.
- Den Windrichtungsanzeiger auf dieselbe Weise montieren.

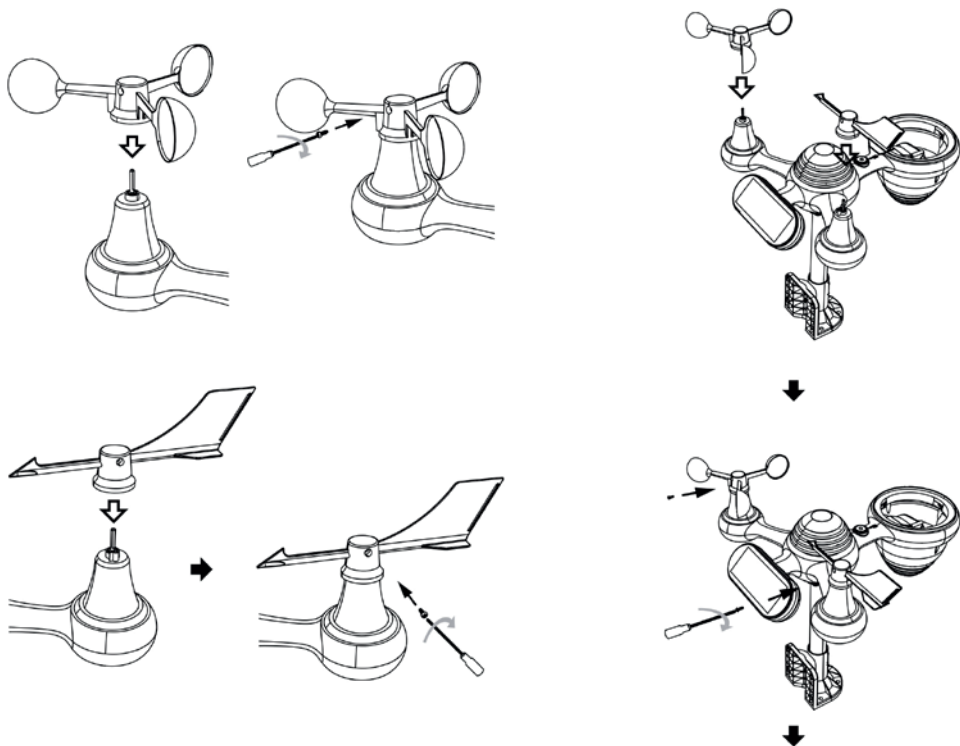

6.1.3 Montage des Trichters des Regenmessers

- Die Haken des Trichters so ausrichten, dass diese mit den Aussparungen des Regenmessers übereinstimmen.
- Trichter aufstecken und im Uhrzeigersinn drehen, bis der Trichter eingerastet ist.

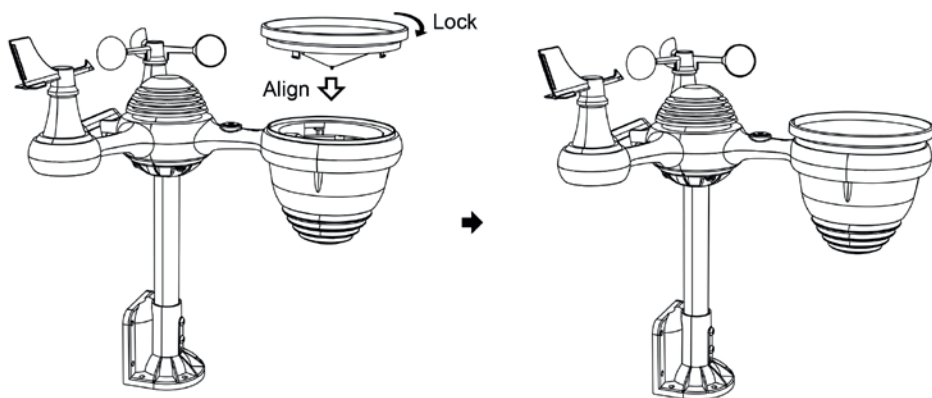

6.1.4 Einsetzen der Batterien

- Auf der Unterseite des Solarpanels, den Verschluss der Abdeckung des Batteriefachs entriegeln und Abdeckung entfernen.
- 3x AA-Batterien in das Batteriefach einlegen. Polarität beachten!
- Abdeckung des Batteriefachs wieder aufsetzen und verschließen.

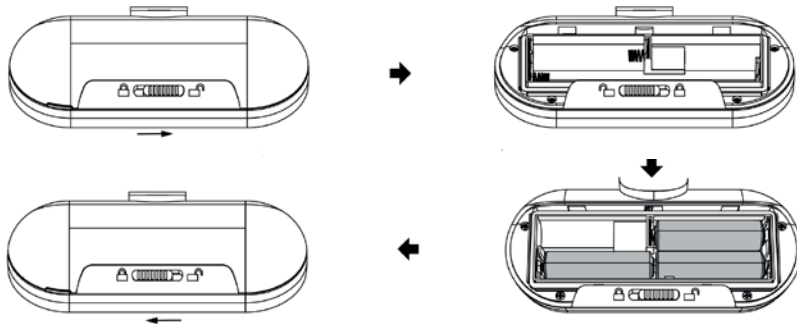

6.2 Montage und Ausrichtung der Außeneinheit

Wählen Sie einen Standort für die Außeneinheit, der offen und frei von Hindernissen ist.

Montieren Sie den Befestigungswinkel mithilfe der Montageschrauben (im Lieferumfang enthalten) an einer Oberfläche / Wand. Alternativ kann die Halterung an einer Stange oder Pfahl befestigt werden. Für die Befestigung an einer Stange können die Gummipuffer unterstützend angebracht werden. Achten Sie darauf, dass der Regensammler nach Norden und das Solarmodul nach Süden ausgerichtet ist. Richten Sie die Außenstation mithilfe der integrierten Nivellierhilfe nach allen Richtungen hin, waagrecht aus.

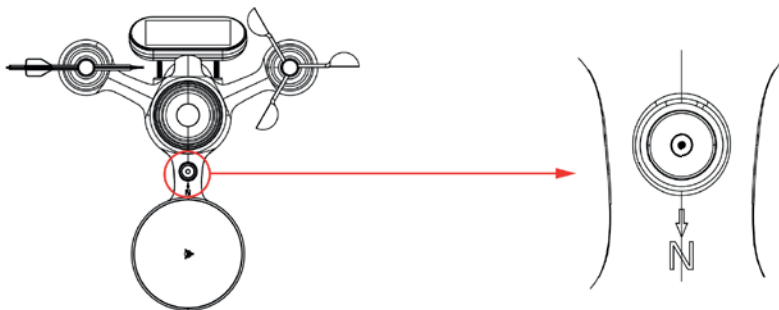

Es ist sicherzustellen, dass die Außeneinheit an der befestigten Struktur, so befestigt ist, dass diese sich bei extremen Wetterbedingungen nicht bewegt. Andernfalls würden die Messergebnisse der Außeneinheit beeinflusst.

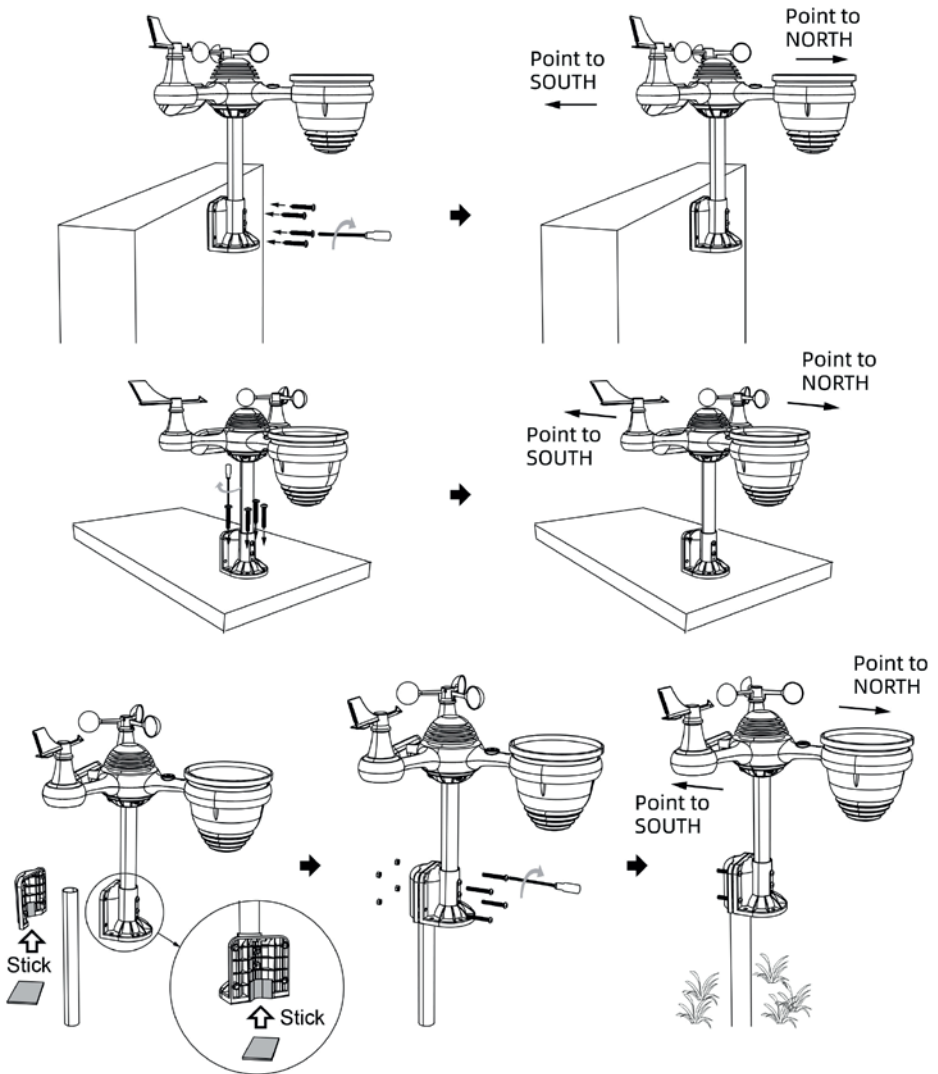

Ausrichten der Außeneinheit südliche Hemisphäre:

Die Außeneinheit ist so kalibriert, dass diese für maximale Genauigkeit, in der nördlichen Hemisphäre auch nach Norden ausgerichtet sein muss. Wenn Sie jedoch in der südlichen Hemisphäre leben, richten Sie den Regenmesser in Richtung Süden aus (Nordpfeil auf Außeneinheit muss dann nach Süden zeigen).

1. Montieren und installieren Sie die Außeneinheit so, dass der Regensammler nach Süden statt nach Norden gerichtet ist.
2. Wählen Sie im Uhrzeiteinstellungsmodus „STH“ für die südliche Hemisphäre.

Hinweis: Wenn Sie die Hemisphäreneinstellung ändern, ändert sich automatisch die Richtung der Mondphase auf dem Display.

Wenn Sie die Außeneinheit nach Süden ausrichten, wird das Solarpanel maximal von der Sonne beschienen, insbesondere während der Wintersaison in der südlichen Hemisphäre.

7 Inbetriebnahme und Bedienung

7.1 Inbetriebnahme Innenstation und Kopplung Außenstation

Legen Sie für die Inbetriebnahme der Innenstation drei AAA-Batterien ein (im Lieferumfang nicht enthalten). Alternativ kann die Innenstation über das im Lieferumfang enthaltene Netzteil versorgt werden. Stecken Sie das Netzteil am seitlichen Netzanschluss ein.

Bitte beachten Sie, dass für die WLAN-Anbindung zwingend ein Netzbetrieb notwendig ist, da eine ausreichende Stromversorgung bei WLAN-Anbindung mit den Batterien nicht gewährleistet ist.

Wenn die Innenstation eingeschaltet wird, dann wird automatisch der WLAN- Koppelmodus gestartet.

Koppeln der Inneneinheit mit der Außeneinheit

Bei Inbetriebnahme der Innenstation wird die Innenstation automatisch nach den Sensoreinheit der Außenstation suchen und eine Verbindung zu dieser herstellen.

Im Display blinkt links oben folgendes Symbol: 



Sobald der Kopplungsvorgang abgeschlossen ist, leuchtet das Antennensymbol durchgehend und die Messwerte werden in den dafür vorgesehenen Bereichen des LCD-Displays angezeigt.

Erneutes Koppeln

Wenn die Verbindung fehlgeschlagen ist oder die Wetterstation zurückgesetzt wird, halten Sie die Taste CHANNEL länger als 2 Sekunden gedrückt, um in den Kopplungsmodus zu wechseln. Die Wetterstation registriert die Sensoreinheit neu, die bereits zuvor registriert waren.

7.2 Bedienung und Konfiguration der Innenstation

7.2.1 Grundeinstellungen Innenstation

Halten Sie die [SET] Taste 2 Sekunden lang gedrückt, um in den Einstellungsmodus zu gelangen. Drücken Sie [WIND/+] und [BARO/-/WIFI], um die Werte anzupassen. Für eine schnelle Anpassung der Werte, halten Sie [WIND/+] und [BARO/-/WIFI] 2 Sekunden lang gedrückt.

Bestätigen Sie den eingegebenen Wert mit [SET].

ACHTUNG: Wenn innerhalb von 20 Sekunden keine Tastenbetätigung oder eine Bestätigung der Einstellung erfolgt, wird aus dem Einstellungsmodus in den normalen Anzeigemodus gewechselt. Um aus dem Einstellungsmodus in den normalen Anzeigemodus zu wechseln, kann mit der Taste [LIGHT/SNOOZE] in den Anzeigemodus gewechselt werden.

Die Einstellungen werden in folgender Reihenfolge vorgenommen:

- Signalton: ON / OFF
- NTP (automatische Internetzeit/-datum): ON / OFF
- Sprache: ENG, GER, FRE, SPA, ITA, DUT, DAN, RUS
- Zeitzone
- DST (Sommerzeit): ON / OFF
- Datumsformat: M-D, D-M
- Jahr
- Monat
- Tag
- 12h / 24h Format
- Stunden
- Minuten
- Temperatureinheit: °C / °F
- Einheit Luftdruck: hPa / inHg / mmHg
- Relativer Luftdruck
- Einheit Lichtintensität: Klux / Kfc / W/M2
- Einheit Niederschlagsmenge: mm/hr / in/h
- Einheit Windgeschwindigkeit: Km/h, mph, Knots, m/s, bft
- Einstellung Hemisphäre: NTH / STH
- Einstellungen beenden



7.2.1.1 Signalton EIN / AUS

Halten Sie die [SET]-Taste 2 Sekunden gedrückt, um die Einstellungen aufzurufen. Es blinkt nun BEEP und ON. Drücken Sie [WIND/+] oder [BARO/-/WIFI], um den Signalton zu aktivieren oder deaktivieren. Drücken Sie [SET], um die Eingabe zu bestätigen.

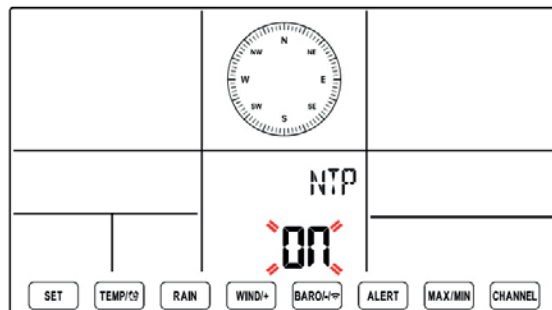

7.2.1.2 Internetzeit

Wenn NTP (automatische Internetzeit) blinkt, drücken Sie [WIND/+] oder [BARO/-/WIFI], um die automatische Internetzeit zu aktivieren (ON) bzw. deaktivieren (OFF). Drücken Sie [SET], um die Eingabe zu bestätigen.

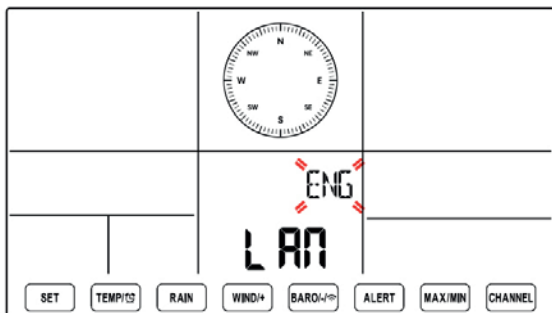

7.2.1.3 Spracheinstellung

Wenn LAN blinkt, drücken Sie [WIND/+] oder [BARO/-WIFI], um die Einstellung der Sprache vorzunehmen. Es sind 8 Sprachen für das Wochentagsdisplay einstellbar (ENG=English, GER=German, FRE=French, SPA=Spanish, ITA=Italian, DAN=Danish, DUT=Dutch, RUS=Russian). Drücken Sie [SET], um die Eingabe zu bestätigen.



7.2.1.4 Zeitzone

Wenn ZON blinkt, drücken Sie [WIND/+] oder [BARO/-WIFI], um die Zeitzone einzustellen. Drücken Sie [SET], um die Eingabe zu bestätigen.

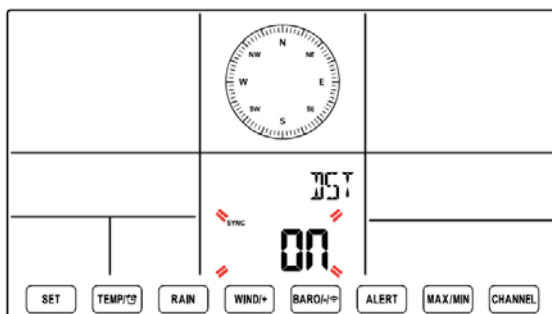

7.2.1.5 Sommerzeit

Wenn DST blinkt, drücken Sie [WIND/+] oder [BARO/-WIFI], um die Sommerzeit zu aktivieren (ON) bzw. deaktivieren (OFF). Drücken Sie [SET], um die Eingabe zu bestätigen.

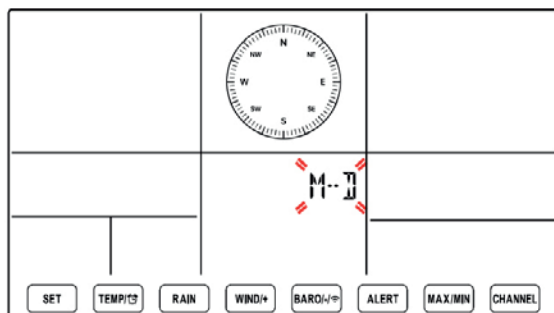

7.2.1.6 Einstellung Datum

Wenn M—D blinkt, drücken Sie [WIND/+] oder [BARO/-WIFI], um zwischen dem Datumsformat M-D (Monat – Tag) und D-M (Tag – Montag) zu wechseln. Drücken Sie [SET], um die Eingabe zu bestätigen.

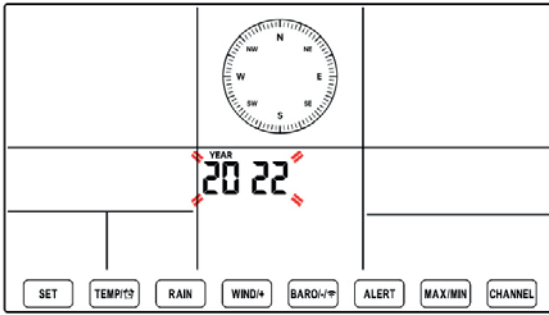

Wenn das Jahr blinkt, drücken Sie [WIND/+]
oder [BARO/-/WIFI], um das Kalenderjahr einzus-
tellen. Drücken Sie [SET], um die Eingabe zu
bestätigen.

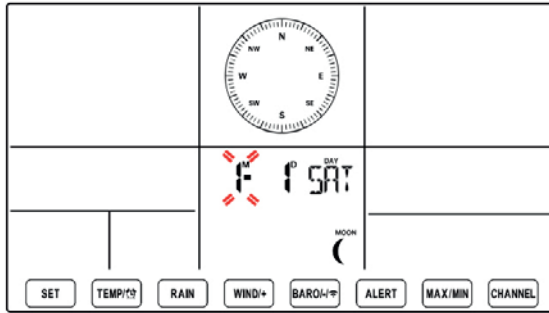

Wenn der Monat blinkt, drücken Sie [WIND/+]
oder [BARO/-/WIFI], um den Kalendermonat
einzustellen. Drücken Sie [SET], um die Eingabe
zu bestätigen.

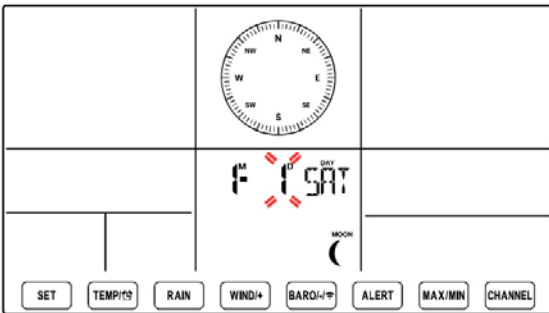

Wenn der Tag blinkt, drücken Sie [WIND/+]
oder [BARO/-/WIFI], um den Kalendertag
einzustellen. Drücken Sie [SET], um die Eingabe
zu bestätigen.

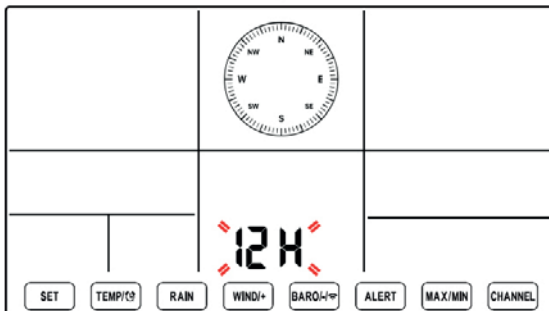

7.2.1.7 Einstellung Uhrzeit

Wenn 12H blinkt, drücken Sie [WIND/+]
oder [BARO/-/WIFI], um zwischen dem 12h und 24h
Format zu wechseln. Drücken Sie [SET], um die
Eingabe zu bestätigen.

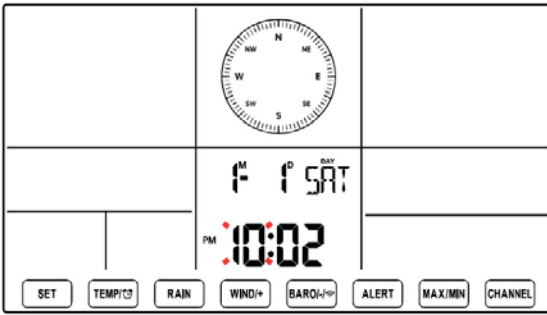

Wenn die Stunde blinkt, drücken Sie [WIND/+] oder [BARO/-/WIFI], um die Stunde einzustellen. Drücken Sie [SET], um die Eingabe zu bestätigen.

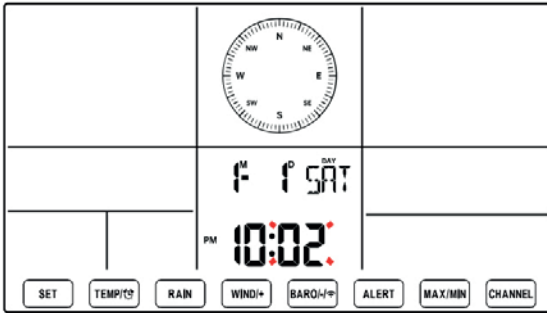

Wenn die Minute blinkt, drücken Sie [WIND/+] oder [BARO/-/WIFI], um die Minute einzustellen. Drücken Sie [SET], um die Eingabe zu bestätigen.

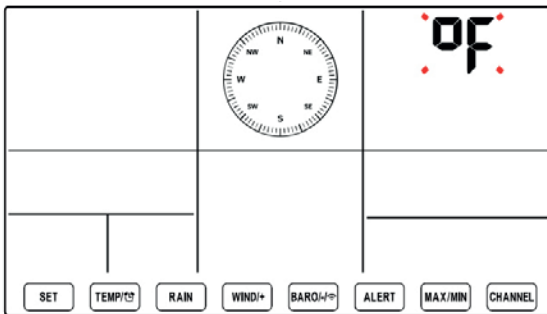

7.2.1.8 Temperatur Einheit

Wenn die Temperatureinheit (°F/°C) blinkt, drücken Sie [WIND/+] oder [BARO/-/WIFI], um zwischen °F und °C zu wechseln. Drücken Sie [SET], um die Eingabe zu bestätigen.

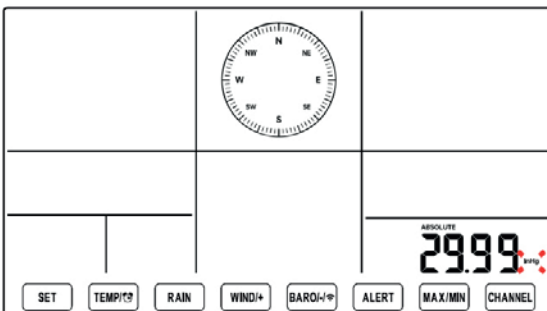

7.2.1.9 Luftdruck Einheit

Wenn die Einheit für den absoluten Luftdruck blinkt, drücken Sie [WIND/+] oder [BARO/-/WIFI], um zwischen hPa, inHg und mmHg zu wechseln. Drücken Sie [SET], um die Eingabe zu bestätigen.

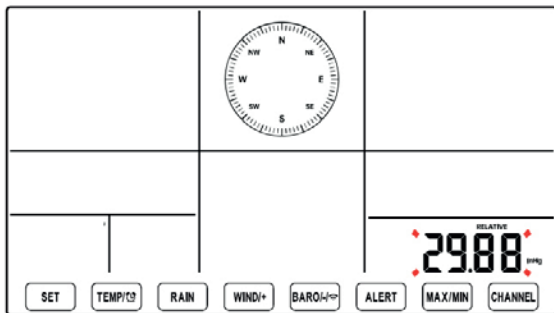

Wenn der relative Luftdruck blinkt, drücken Sie [WIND/+] oder [BARO/-WIFI], um den relativen Luftdruck einzustellen. Drücken Sie [SET], um die Eingabe zu bestätigen.

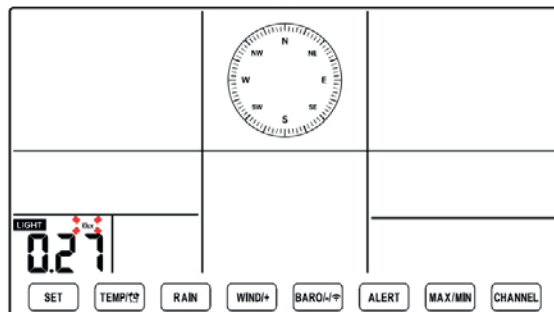

7.2.1.10 Lichtintensität Einheit

Wenn die Einheit für die Lichtintensität blinkt, drücken Sie [WIND/+] oder [BARO/-WIFI], um zwischen den Einheiten Klux, fc und w/m2 auszuwählen. Drücken Sie [SET], um die Einheit zu bestätigen.

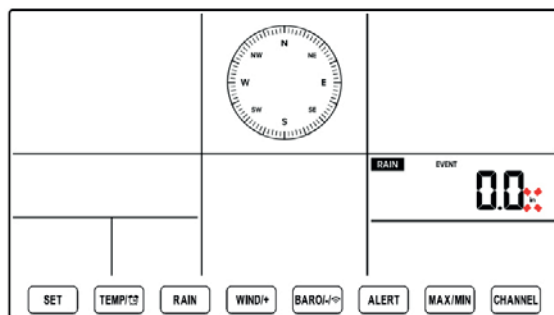

7.2.1.11 Niederschlag Einheit

Wenn die Einheit für den Niederschlag blinkt, drücken Sie [WIND/+] oder [BARO/-WIFI], um zwischen in und mm auszuwählen. Drücken Sie [SET], um die Eingabe zu bestätigen.

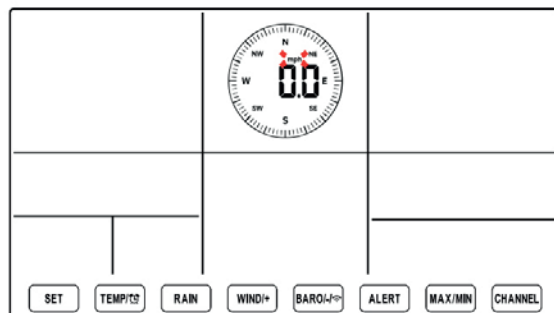

7.2.1.12 Wind Einheit

Wenn die Einheit für die Windgeschwindigkeit blinkt, drücken Sie [WIND/+] oder [BARO/-WIFI], um zwischen den Einheiten Km/h, mph, Knots, m/s und bft auszuwählen. Drücken Sie [SET], um die Eingabe zu bestätigen.

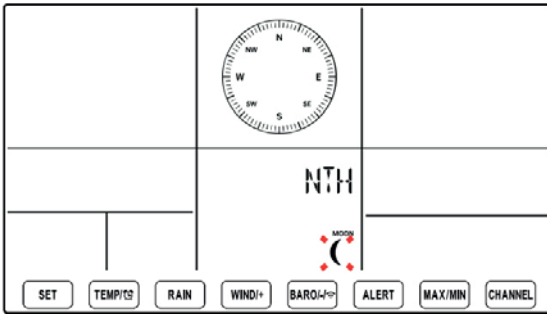

7.2.1.13 Hemisphäreneinstellung

Wenn NTH blinkt, drücken Sie [WIND/+] oder [BARO/-/WIFI], um zwischen NTH (nördliche Hemisphäre) und STH (südliche Hemisphäre) zu wechseln. Drücken Sie [SET], um die Einstellungen zu speichern und das Einstellungs-menü zu verlassen.

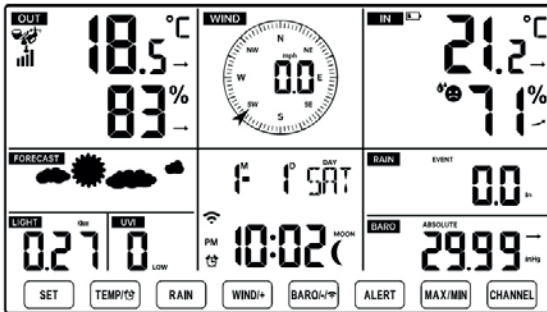

Sie gelangen automatisch in den normalen Anzeigemodus.

7.2.2 Displayanzeige und Funktionen Innenstation

7.2.2.1 Mondphase

Die Innenstation errechnet die Mondphase anhand der Uhrzeit, dem Datum und der Zeitzone. In der folgenden Tabelle werden die entsprechenden Phasen und ihre Symbole für die nördliche und südliche Hemisphäre erläutert.

Nördliche Hemisphäre	Mondphase	Südliche Hemisphäre
	Neumond	
	zunehmende Mondsichel	
	zunehmender Halbmond	
	zunehmender Mond	
	Vollmond	
	abnehmender Mond	
	abnehmender Halbmond	
	abnehmender Sichelmond	

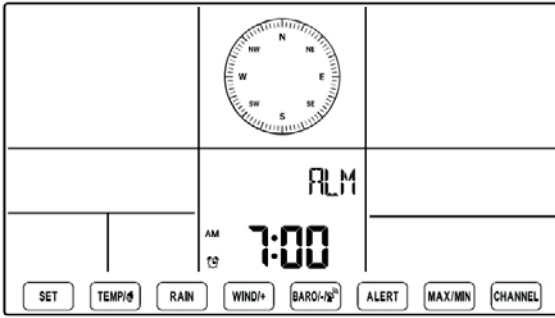

7.2.2.2 Weckerfunktion

Drücken Sie im normalen Anzeigemodus die [SET]-Taste, um die Alarmzeit anzuzeigen.

Halten Sie die [SET]-Taste 2 Sekunden gedrückt, um die Zeit einzustellen. Drücken Sie die Taste [WIND/+] oder die Taste [BARO-/WIFI], um die Zeit anzupassen. Drücken Sie die [SET]-Taste, um die Eingabe zu bestätigen und in den normalen Anzeigemodus zurückzugelangen.



Zum Aktivieren bzw. Deaktivieren der Weckerfunktion, drücken Sie die [SET]-Taste für 2 Sekunden und aktivieren bzw. deaktivieren Sie die Weckerfunktion mit der Taste [TEMP/°]. Wenn der Alarm aktiviert ist, wird das Alarmsymbol  auf dem Display angezeigt.

Sobald der Alarm ertönt, drücken Sie eine beliebige Taste außer der [Licht/SNOOZE]-Taste, um das Alarmsignal zu stoppen. Es ist nicht notwendig, den Alarm erneut zu aktivieren. Er wird am nächsten Tag zur eingestellten Uhrzeit erneut ertönen. Snooze Funktion: Wenn der Wecker ertönt, drücken Sie die Taste [Light/Snooze], um den Wecker anzuhalten. Das Schlummersymbol Zz blinkt weiter. Der Alarm wird nach 5 Minuten fortgesetzt.



7.2.2.3 Temperatur und Luftfeuchtigkeit

Mit den Tendenzpfeilen neben der Temperatur- und Luftfeuchtigkeitsanzeige können Sie feststellen, wie sich die Werte innerhalb der letzten Stunde verändert haben.



Temperatur:

Temperatur hat sich in der letzten Stunde um $>1^{\circ}\text{C}/2^{\circ}\text{F}$ erhöht	Temperatur hat sich in der letzten Stunde nicht mehr als $1^{\circ}\text{C}/2^{\circ}\text{F}$ verändert	Temperatur hat sich in der letzten Stunde $<1^{\circ}\text{C}/2^{\circ}\text{F}$ verringert
		

Luftfeuchtigkeit:

Luftfeuchtigkeit hat sich in der letzten Stunde um $>3\%$ erhöht	Luftfeuchtigkeit hat sich in der letzten Stunde nicht mehr als 3% verändert	Luftfeuchtigkeit hat sich in der letzten Stunde $< 3\%$ verringert
		

Der Raumkomfort-Index wird anhand der Raumlufttemperatur und Luftfeuchtigkeit bestimmt.

		
Zu kalt	Angenehm	Zu heiß

7.2.2.4 Luftdruck

Barometer Druckanzeige



Im Normalmodus kann mit der Taste [BARO/-/WIFI] zwischen absolutem und relativem Luftdruck umgeschaltet werden.

- Absoluter Luftdruck: absoluter atmosphärischer Druck an Ihrem Standort
- Relativer Luftdruck: relativer atmosphärischer Druck, bezogen auf die Meeresspiegelhöhe

Die Tendenzpfeile neben der Luftdruckanzeige zeigen an, wie sich die Werte innerhalb der letzten Stunde verändert haben.

Luftdruck hat sich in der letzten Stunde um $>2\text{hpa}$ / 0.06 inHG erhöht



Luftdruck hat sich in der letzten Stunde nicht mehr als 2hpa / 0.06 inHG verändert



Luftdruck hat sich in der letzten Stunde $>2\text{hpa}$ / 0.06 inHG verringert



7.2.2.5 Wind

Anzeige Wind

Durchschnitt / Böe
Windgeschwindigkeit

Windrichtungsanzeige
in Echtzeit

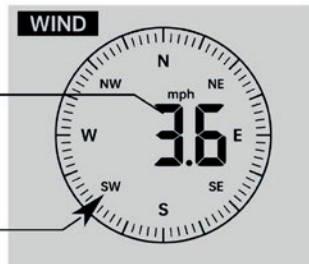

Drücken Sie im normalen Anzeigemodus die Taste [WIND/+], um zwischen der aktuellen durchschnittlichen Windgeschwindigkeit, der Böengeschwindigkeit und der Windrichtung zu wechseln.

7.2.2.6 Niederschlag

Anzeige Niederschlag



Über diese Anzeige können Informationen über die Niederschlagsmenge und die Regenrate angezeigt werden.

Auswahl des Niederschlagsanzeigemodus

Drücken Sie im normalen Anzeigemodus die Taste [RAIN], um zwischen Regenrate, Regenereignis, Regen pro Stunde, Regen pro Tag, Regen pro Woche, Regen pro Monat und Regen insgesamt zu wechseln.

Begriffserklärung:

- Niederschlagsrate: aktuelle Niederschlagsrate der letzten Stunde
- Niederschlagsereignis: Dauerregen, der auf Null zurückgesetzt wird, wenn die Niederschlagsmenge in einem Zeitraum von 24 Stunden weniger als 10 mm (0,039 in) beträgt.
- Täglicher Niederschlag: Niederschlagsmenge seit Mitternacht (00:00)
- Wöchentlicher Niederschlag: Niederschlagsmenge für die aktuelle Kalenderwoche, die Sonntagmorgen um Mitternacht zurückgesetzt wird (Sonntag bis Samstag)
- Monatlicher Niederschlag: Niederschlagsmenge für den aktuellen Kalendermonat, die am ersten Tag des Monats zurückgesetzt wird.
- Gesamtniederschlag: gesamte Niederschlagsmenge seit dem letzten Zurücksetzen

Zurücksetzen der Gesamtniederschlagsmenge: Halten Sie im normalen Anzeigemodus die Taste [RAIN] 2 Sekunden lang gedrückt, um die Niederschlagsaufzeichnung zurückzusetzen.

Beachte:

- Zurücksetzen der wöchentlichen Niederschlagsmenge setzt ebenfalls die Tagesniederschlagsmenge zurück.
- Zurücksetzen der monatlichen Niederschlagsmenge setzt ebenfalls die Tages- und Wochenniederschlagsmenge zurück.
- Zurücksetzen der Gesamtniederschlagsmenge setzt ebenfalls die Tages-, Wochen- und Monatsniederschlagsmenge zurück.

7.2.2.7 Wetter

Wetter Index

Mit der TEMP/  Taste können Sie zwischen folgenden Anzeigen wählen:

- Außentemperatur
- gefühlte Außentemperatur
- Hitzeindex
- Windchill
- Taupunkt

Gefühlte Außentemperatur: Die gefühlte Außentemperatur gibt die Temperatur an, die außen abhängig von der Windgeschwindigkeit, Luftdruck, Temperatur und Luftfeuchtigkeit wahrgenommen wird.







Wind Chill: Der Begriff „Windchill“ beschreibt die Differenz zwischen der tatsächlich gemessenen Temperatur und der gefühlten Temperatur in Abhängigkeit der Windgeschwindigkeit. Nur wenn die Temperatur unter 10°C (50°F) liegt und die Windgeschwindigkeit über 4,8 km/h (3mph) beträgt, wird der Windchill-Wert angezeigt. Andernfalls erscheint „-.-.“ am Display.

Hitze Index: Der Hitzeindex wird durch die Temperatur und Luftfeuchtigkeit der Außenstation bestimmt.

Taupunkt: Der Taupunkt ist die Temperatur, unterhalb derer der Wasserdampf in der Luft zu flüssigem Wasser kondensiert. Der Taupunkt wird anhand der Temperatur- und Luftfeuchtigkeitsdaten der Außenstation ermittelt.

Wettervorhersage (FORECAST)

Anhand von Luftdruckänderungen der Außenstation werden die Wetterbedingungen vorhergesagt.

Wettervorhersage	
	Sonnig
	Teilweise bewölkt
	Bewölkt
	Regnerisch
	Stürmisch
	Schneereich

Die Genauigkeit der druckbasierten Vorhersage liegt bei etwa 65-70 %. Vorhersagen sind nicht garantiert und spielen nicht zwingend die aktuelle Wetterbedingung wieder.

Wenn die Außentemperatur niedriger als 1°C/33,8°F liegt, erscheint das Schneeflockensymbol auf dem Display. 

7.2.2.8 MAX/MIN Anzeige

Durch Drücken der MAX/MIN Taste können Sie sich die maximal bzw. minimal gemessenen Werte anzeigen lassen.

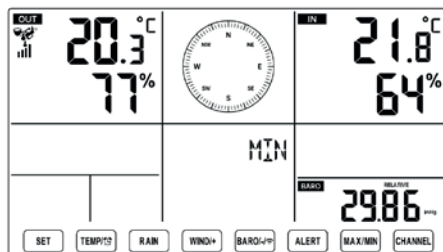
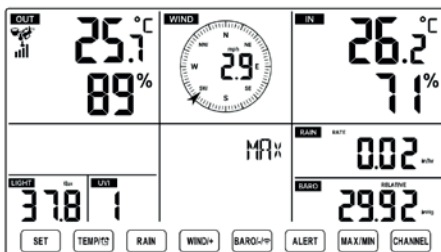

Anzeigen der summierten MAX/MIN Werte:

- Gefühlte Außentemperatur, Wind Chill, Hitze Index, Taupunkt, Max/Min Werte:
 - Wenn die maximalen Werte angezeigt werden, können Sie durch Drücken der [TEMP/🕒] Taste zwischen den Werten wechseln.
 - Wenn die maximalen Werte angezeigt werden, können Sie durch Drücken der [TEMP/🕒] Taste zwischen den Werten wechseln.
- Max. Windgeschwindigkeit und Böen: Durch Drücken der Taste [Wind/+] kann zwischen den Anzeigen gewechselt werden.
- Niederschlagsrate, tägliche / wöchentliche / monatliche / max. Niederschlagsmenge: Durch Drücken der [RAIN] Taste kann zwischen den Anzeigen gewechselt werden.
- Absolute und relativer Luftdruck
 - Wenn die maximalen Werte angezeigt werden, können Sie durch Drücken der [BARO/-/WIFI] Taste zwischen den Werten wechseln.
 - Wenn die maximalen Werte angezeigt werden, können Sie durch Drücken der [BARO/-/WIFI] Taste zwischen den Werten wechseln.
- Temperatur und Luftdruck
 - Wenn die maximalen Werte angezeigt werden, können Sie durch Drücken der [CHANNEL] Taste zwischen den Werten wechseln.
 - Wenn die maximalen Werte angezeigt werden, können Sie durch Drücken der [CHANNEL] Taste zwischen den Werten wechseln.



Wenn Sie die angezeigten MAX-Werte bzw. MIN-Werte löschen wollen, drücken Sie die MAX/MIN-Taste für 2s.

7.2.2.9 Einstellung Alarm (HI / LO)

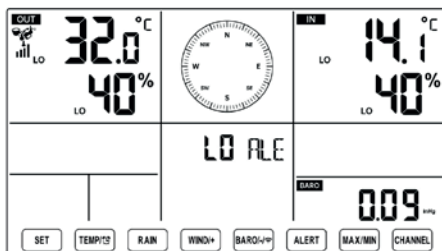
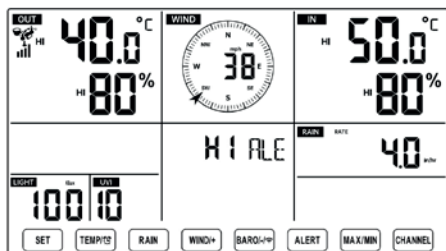
Durch Drücken der [ALERT] Taste können Sie zwischen der Anzeige den minimalen (LO) und maximalen (HI) Alarmwerten wechseln.



Einstellen der Alarmwerte

- Um in das Einstellungsmenü der Alarmwerte zu gelangen, drücken Sie die [ALERT] Taste für 2 Sek.
- Stellen Sie mit der Taste [WIND/+] bzw. [BARO/-/WIFI] den gewünschten Wert ein. Mit [TEMP/ ] können Sie den Alarm ein- bzw. ausschalten.
- Drücken Sie [ALERT] um die Einstellung zu bestätigen und ins nächste Menü zu gelangen.
- Die Symbole  oder  zeigen an, wenn der Alarm aktiviert ist.



HI/LO Alarm aktiviert



HI/LO Alarm deaktiviert

Die Alarmwerte werden in folgender Reihenfolge eingestellt:

Reihenfolge der Einstellungen	Einstellungsbereich	Bereich Anzeige	Standardeinstellung
Innentemperatur (HI Alarm)	-14,1°F - 122°F (-9,9°C - 50°C)	Innentemperatur & Luftfeuchtigkeit innen	122°F (50°C)
Innentemperatur (LO Alarm)			14.1°F (-9,9°C)
Luftfeuchtigkeit innen (HI Alarm)	1% - 99%		80%
Luftfeuchtigkeit innen (LO Alarm)			40%
Außentemperatur (HI Alarm)	-40°F - 158°F (-40°C - 70°C)	Außentemperatur & Luftfeuchtigkeit außen	104° F (40° C)
Außentemperatur (LO Alarm)			32° F (0° C)
Luftfeuchtigkeit außen (HI Alarm)	1% - 99%		80%
Luftfeuchtigkeit außen (LO Alarm)			40%
Alarm Windgeschwindigkeit	0-50 m/s	Windgeschwindigkeit	17 m/s
	2 - 180 km/h		62 km/h
	1 - 111 mph		38 mph
	1 - 97 knots		33 knots
	0 - 60 bft		20 bft
Alarm Windböen	0-50 m/s	Windgeschwindigkeit	17 m/s
	2 - 180 km/h		62 km/h
	1 - 111 mph		38 mph
	1 - 97 knots		33 knots
	0 - 60 bft		20 bft
Alarm Druckabfall	1 hpa - 10 hpa	Luftdruck	3 hpa
	0.03 ~ 0.3 inHg		0.09 in Hg
	0.7 ~ 7.5 mmHg		2.2 mmHg
Alarm Niederschlagsrate	1mm/hr - 1000 mm/hr (0.04 in/hr - 39 in/hr)	Niederschlagsmenge	101 mm/hr (4 in/hr)
Alarm tägliche Niederschlagsmenge	1mm - 1000mm (0.03 in - 39.37 in)	Niederschlagsmenge	101 mm (4 in)
Alarm UV-Index	1 - 15	UV-Index	10
Alarm Lichtintensität	1 Klux - 200.0 Klux	Lichtintensität	100 Klux
	7 - 1580 W/M ²		790 W / M ²
	0 - 185 Kfc		92 Kfc

Beenden des HI / LO Alarms

Drücken Sie [LIGHT/SNOOZE], um den Alarm manuell zu beenden. Er wird automatisch nach einer Minute beendet.

Sobald der Alarm ausgelöst wurde, ertönt der Alarm für eine Minute und das dazugehörige Alarmsymbol blinkt auf dem Display. Nach einer Minute wird der Alarmton automatisch beendet. Das Alarmsymbol blinkt weiterhin bis der eingestellte Schwellenwert wieder unter- / bzw. überschritten ist.

7.2.2.10 Displaybeleuchtung

Mit der LIGHT/SNOOZE Taste kann die Hintergrundbeleuchtung eingestellt werden: Hoch/ Niedrig / Aus

Eine dauerhafte Displaybeleuchtung ist nur mit Netzbetrieb möglich. Bei Batteriebetrieb leuchtet die Hintergrundbeleuchtung nur für 15 Sekunden bei Drücken der LIGHT/SNOOZE Taste.

7.2.2.11 Batterieanzeige

Wenn das Symbol für einen niedrigen Batteriestand im Anzeigebereich der Außentemperatur angezeigt wird, sind die Batterien in der Außenstation schwach und müssen ersetzt werden.

Das Symbol für einen niedrigen Batteriestand der Innenstation erscheint neben dem Anzeige für die Innentemperatur.

Achten Sie darauf, dass Sie alle Batterien gleichzeitig austauschen.

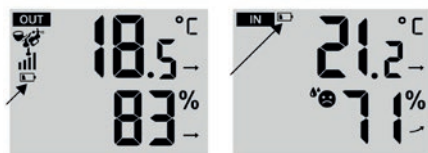

7.2.2.12 Werkseinstellung zurücksetzen

Im Falle einer Fehlfunktion ist es meist hilfreich die Wetterstation auf Werkseinstellungen zurückzusetzen. Gehen Sie wie folgt vor:

- Entfernen Sie jegliche Stromversorgung (Batterien und Netzteil) der Außen- und Innenstation.
- Befolgen Sie die Anweisungen unter 7.1 um die erneute Kopplung von Außen- und Innenstation durchzuführen.

7.3 App-Anbindung

Hinweis: Die Wetterstation sendet mit einem 2,4 GHz-Signal. Wenn der Router über ein Dualband (2,4 GHz und 5 GHz) verfügt, vergewissern Sie sich, dass das 2,4 GHz-Signal Ihres Routers eingeschaltet ist.

Download der Kerbl-Welt App:



Bevor Sie mit der Einrichtung der WiFi-Verbindung und App-Anbindung starten, installieren Sie die Kerbl-Welt-App auf Ihrem Mobiltelefon:

Einrichtung der WiFi-Verbindung:

Führen Sie nun alle Schritte, die in der App beschrieben sind durch, um Ihre Wetterstation in die Kerbl-Welt-App hinzuzufügen und vor dort aus alle Daten abrufen zu können.

Status der WiFi-Verbindung:

Die folgenden Symbole auf dem Display der Innenstation zeigen den Wi-Fi-Status an:

		
Blinkt: Innenstation versucht sich mit dem WLAN-Router zu verbinden.	Leuchtet dauerhaft: Innenstation ist mit dem WLAN-Router verbunden.	Blinkt: Die Innenstation befindet sich im AP-Modus.

8 Technische Daten

	Außenstation	Innenstation
Abmessungen (B x H x T)	408 x 350 x 367 mm	191,6 x 127 x 28,8mm
Stromversorgung	3x AA Batterie bzw. Solarstrom	3x AAA Batterie bzw. Netzbetrieb
Betriebsspannung	-	5V
Schutzart	IP20	IP54
Max. Stromaufnahme	-	1A
Schutzklasse	-	III
Netzteil Ausgangsspannung & - stromstärke	-	5V DC, 1A
RF-Frequenz	868 MHz	
RF-Übertragungsbereich	Max. 150m (offenes Gelände)	

Barometer

Einheiten:	hPa, inHg, mmHg
Messbereich:	600 – 1100 hPa (relativer Einstellbereich: 930 – 1050 hPa)
Genauigkeit	600 – 1100 hPa +/- 5hPa
	17.7 inHg ~ 32.48 in Hg +/- 0.15 inHg
	450 – 825 mmHg +/- 3,8 mmHg
Auflösung	1hPa / 0.01 inHg/0.1 mmHg

Temperatur

Einheiten:	°C / °F
Anzeigebereich	Innenstation: -9,9°C – 50°C (-14,1 °F – 122°F) Außenstation: -40°C – 70°C (-40°F – 158°F)
Genauigkeit	10 – 50 °C +/- 1°C / 50 – 122 °F +/- 1,8°F -20 – 10°C +/- 1,5°C / -4 – 50°F +/- 2,7°F Andere: +/- 2°C / +/- 3,7°F
Auflösung	0,1°C / 0,1°F

Luftfeuchtigkeit

Einheiten:	%
Anzeigebereich	1 - 99%
Genauigkeit innen/außen	40 – 80% RH +- 5% RH bei 25°C (77°F) +- 8% RH bei 25°C (77°F)
Auflösung	1%

Windgeschwindigkeit & -richtung

Einheiten:	Mph, m/s, km/h, Knoten
Anzeigebereich	0-122mph, 50m/s, 180 km/h, 97 Knoten
Auflösung	0,1 mph, 0,1 m/s, 0,1 km/h, 0,1knots
Genauigkeit	<5m/s:+- 0,5m/s, >5m/s: +-6%

Regen

Einheit	mm, in
Bereich	0 – 12999 mm (0-511,7 in)
Genauigkeit	+ - 7%
Auflösung	0,01 Zoll (0,254mm)

UV-Index

Anzeigebereich	0 – 15
Genauigkeit	+ – 1
Auflösung	1

Lichtintensität

Einheit	Klux, Kfc, W/m ²
Anzeigebereich	0 – 200 Klux
Auflösung	0,01 Klux, 0,01 Kfc, 0,01 W/m ²

9 Wartung und Pflege

1. Reinigen Sie den Regenmesser alle 3 Monate. Drehen Sie den Trichter gegen den Uhrzeigersinn und heben Sie ihn an, um die Mechanismen des Regenmessers freizulegen, und reinigen Sie ihn mit einem feuchten Tuch.

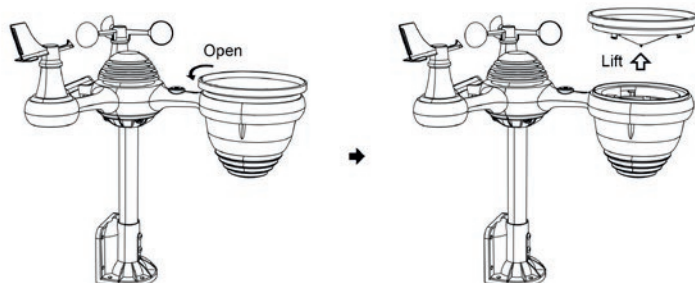

2. Reinigen Sie den Lichtintensitäts-/UV-Sensor und das Solarpanel alle 3 Monate mit einem feuchten Tuch.

3. Tragen Sie bei Tausch der Batterien ein Korrosionsschutzmittel auf die Batteriepole auf.

10 Mögliche Fehler und Behebung

Problem	Lösung
Die Außenstation kommuniziert nicht mit der Innenstation.	<p>Die Außenstation sendet Daten, jedoch werden diese von der Innenstation als ungültig registriert. Setzen Sie die Wetterstation wie folgt zurück.</p> <p>Drücken Sie mit einem spitzen Gegenstand 3 Sekunden lang auf die RESET-Taste der Außenstation. Die LED wird nun alle 20 Sekunden blinken.</p> <p>Falls die LED nicht im 20 Sekundentakt blinkt, nehmen Sie die Batterien aus dem Batteriefach der Außenstation und warte Sie 5 Minuten, während Sie das Solarpanel abdecken, um die Spannungsversorgung zu unterbinden.</p> <p>Legen Sie die Batterien wieder ein und koppeln Sie die Außenstation mit der Innenstation (siehe Kapitel 7.1). Beachten Sie, dass während dem Koppeln ein maximaler Abstand von 3m zw. Innenstation und Außenstation eingehalten werden muss.</p> <p>Die LED der Außenstation blinkt nun alle 20 Sekunden. Falls die LED nicht alle 20 Sekunden blinkt, ersetzen Sie die Batterien der Außenstation. Sofern die Batterien erst kürzlich durch neue ersetzt wurden, prüfen Sie die Polarität der eingesetzten Batterien.</p> <p>Wenn die LED der Außenstation alle 20 Sekunden blinkt, fahren Sie mit den nächsten Schritten fort.</p> <p>Es kann zu einer vorübergehenden Unterbrechung der Kommunikation aufgrund von Empfangsstörungen durch Interferenzen oder anderen lokalen Faktoren kommen.</p> <p>Falls trotz Batteriewechsel und RESET keine Verbindung hergestellt wird, entnehmen Sie die Batterien der Innenstation und trennen Sie das Netzteil. Nach 30 Sekunden können Sie die Batterien wieder einlegen und das Netzteil anschließen.</p>
Innen- und Außentemperatur stimmen nicht überein	<p>Es kann bis zu einer Stunde dauern, bis sich die Sensoren der Außenstation aufgrund der Signalfilterung stabilisiert haben. Die Innen- und Außentemperatursensoren sollten innerhalb von $\pm 2^{\circ}\text{C}$ / $\pm 4^{\circ}\text{F}$ übereinstimmen (die Sensorgenauigkeit beträgt $\pm 1^{\circ}\text{C}$ / $\pm 2^{\circ}\text{F}$).</p> <p>Verwenden Sie die Kalibrierungsfunktion, um die Innen- und Außentemperatur mit einer bekannten Quelle abzustimmen.</p>
Die Temperatursensoren zeigen tagsüber zu hohe Werte an.	<p>Achten Sie darauf, dass sich die Sensoren nicht zu nahe an Wärmequellen oder Hindernissen wie Gebäuden, Gehwegen, Wänden oder Klimaanlage befinden.</p>
Der Niederschlagsmesser meldet Regen, obwohl es nicht regnet.	<p>Eine instabile Montage der Außenstation (Schwanken der Außenstation) kann dazu führen, dass die Kippwaage den Niederschlag nicht richtig misst. Vergewissern Sie sich, dass die Außenstation stabil und waagrecht montiert ist. (Siehe Kap. 6.2).</p>

Problem	Lösung
<p>Die Innenstation zeigt keine Wi-Fi Verbindung an.</p>	<p>Überprüfen Sie Ihren Router auf folgende Probleme:</p> <ol style="list-style-type: none"> 1) Prüfen Sie das Wi-Fi-Symbol auf dem Display der Innenstation. Wenn eine WLAN-Verbindung vorhanden ist, wird das WI-FI-Symbol  neben der Uhrzeitanzeige angezeigt. 2) Stellen Sie sicher, dass die Wi-Fi-Einstellungen korrekt sind (Netzwerkname & Passwort). Wählen Sie in der App das Netzwerk nochmal aus und geben Sie das Passwort erneut ein. 3) Prüfen Sie die Firewall-Einstellungen des Routers. Prüfen Sie in den Router-einstellungen, ob der Internetzugang für die Wetterstation erlaubt ist. 4) Stellen Sie sicher, dass die Innenstation mit dem Netzteil betrieben wird. Die Innenstation wird sich bei reinem Batteriebetrieb nicht mit dem WLAN verbinden. 5) Die Wetterstation sendet mit einem 2,4 GHz-Signal. Wenn der Router über ein Dualband (2,4 GHz und 5 GHz) verfügt, vergewissern Sie sich, dass das 2,4 GHz-Signal Ihres Routers eingeschaltet ist. 6) Die Wetterstation unterstützt keine Gastnetzwerke. 6) Die Wetterstation unterstützt keine Gastnetzwerke.

CE-Konformitätserklärung

Hiermit erklärt die Albert Kerbl GmbH, dass die digitale Wetterstation 291394 der Richtlinie 2014/53/EU entspricht. Der vollständige Text der EU-Konformitätserklärung ist unter der folgenden Internetadresse verfügbar: www.kerbl.com/doc

Elektroschrott



Die sachgerechte Entsorgung des Gerätes nach dessen Funktionstüchtigkeit obliegt dem Betreiber. Beachten Sie die einschlägigen Vorschriften Ihres Landes. Das Gerät darf nicht mit dem Hausmüll entsorgt werden. Im Rahmen der EU-Richtlinie über die Entsorgung von Elektro- und Elektronik-Altgeräten wird das Gerät bei den kommunalen Sammelstellen bzw. Wertstoffhöfen kostenlos entgegengenommen oder kann zu Fachhändlern, die einen Rücknahmeservice anbieten, zurückgebracht werden. Die ordnungsgemäße Entsorgung dient dem Umweltschutz und verhindert mögliche schädliche Auswirkungen auf Mensch und Umwelt.

FR Mode d'emploi

1 Généralités	33
2 Utilisation conforme à l'usage prévu	33
3 Consignes de sécurité	33 - 34
4 Contenu de la livraison	35
5 Aperçu des fonctions	36
5.1 Unité intérieure	36
5.2 Unité extérieure	37
6 Montage de l'unité extérieure	38
6.1 Assemblage de l'unité extérieure	38
6.1.1 Assemblage du capteur avec la tige et l'équerre de fixation	38
6.1.2 Montage de l'anémomètre et de la girouette	39
6.1.3 Montage du cône du pluviomètre	39
6.1.4 Insertion des piles	40
6.2 Montage et orientation de l'unité extérieure	40 - 41
7 Mise en marche et utilisation	42
7.1 Mise en service de l'unité intérieure et couplage avec l'unité extérieure	42
7.2 Utilisation et configuration de l'unité intérieure	42
7.2.1 Réglages de base de l'unité intérieure	42
7.2.1.1 MARCHÉ / ARRÊT du signal sonore	43
7.2.1.2 Heure d'Internet	43
7.2.1.3 Réglage de la langue	44
7.2.1.4 Fuseau horaire	44
7.2.1.5 Heure d'été	44
7.2.1.6 Réglage de la date	44 - 45
7.2.1.7 Réglage de l'heure	45 - 46
7.2.1.8 Unité de température	46
7.2.1.9 Unité de pression atmosphérique	46 - 47
7.2.1.10 Unité d'intensité lumineuse	47
7.2.1.11 Unité des précipitations	47
7.2.1.12 Unité du vent	47

7.2.1.13 Réglage de l'hémisphère	48
7.2.2 Affichages et fonctions de l'unité intérieure	48
7.2.2.1 Phase lunaire.	48
7.2.2.2 Fonction de réveil	49
7.2.2.3 Température et humidité de l'air	49
7.2.2.4 Pression atmosphérique.	50
7.2.2.5 Vent.	50
7.2.2.6 Précipitations.	51
7.2.2.7 Météo	51
7.2.2.8 Affichage MAX / MIN.	52
7.2.2.9 Réglage de l'alarme (HI / LO)	53 - 54
7.2.2.10 Éclairage de l'écran	55
7.2.2.11 Niveau des piles.	55
7.2.2.12 Réinitialisation des réglages par défaut	55
7.3 Connexion à l'application	55
8 Caractéristiques techniques	56
9 Maintenance et entretien	57
10 Erreurs possibles et remèdes	58
Déclaration de conformité européenne.	59

1 Généralités

Le présent mode d'emploi contient des consignes d'utilisation et de sécurité. Veuillez lire attentivement l'intégralité des instructions avant de mettre l'appareil en service et respecter les règles et consignes fournies. Conservez le mode d'emploi afin de pouvoir le consulter ultérieurement !

2 Utilisation conforme à l'usage prévu

La station météo numérique mesure, à l'aide d'une unité extérieure, la vitesse et la direction du vent, les précipitations, le rayonnement UV, l'intensité lumineuse, la température et l'humidité de l'air. Les données mesurées sont visibles sur l'unité intérieure. Une connexion à une application est prévue. Cela pose pour condition de disposer d'autres composants tels qu'un réseau WiFi local et la fonction d'un serveur, que nous ne pouvons pas garantir avec ce produit. Ce produit est exclusivement destiné à une utilisation dans le domaine privé en tant qu'indicateur des conditions météorologiques.

L'affectation du système à d'autres utilisations est interdite. Tout recours à la garantie ou à la responsabilité du fabricant est exclu en cas d'utilisation non conforme et d'interventions sur l'appareil, notamment en cas d'utilisation de produits accessoires non prévus à cet effet.

3 Consignes de sécurité

MISE EN GARDE ! Veuillez lire toutes les consignes de sécurité, les modes d'emploi et les instructions d'entretien et de maintenance avant de mettre l'appareil en service. Conservez le présent mode afin que vous puissiez le consulter ultérieurement.

- Les enfants et les personnes infirmes ou fragiles sont uniquement autorisés à utiliser l'appareil sous surveillance.
- Respecter les consignes de sécurité et de maintenance.
- Utiliser l'appareil exclusivement de manière conforme à l'usage prévu et en parfait état de sécurité technique ! La sécurité opérationnelle de l'appareil est uniquement garantie s'il est utilisé de manière conforme à l'usage prévu. L'inobservation des différents points mentionnés dans le mode d'emploi peut causer des dommages corporels et matériels pour lesquels le fabricant décline toute responsabilité.
- Respecter les intervalles de maintenance précisés dans le présent mode d'emploi.
- Ce produit est exclusivement destiné à une utilisation dans le domaine privé en tant qu'indicateur des conditions météorologiques.
- L'utilisation de ce produit à des fins médicales ou d'information du public est interdite.
- NE placez PAS ce produit à proximité d'appareils médicaux. Les ondes radio peuvent provoquer la défaillance des appareils médicaux électriques.
- Vérifier l'absence d'endommagement de l'appareil, du bloc d'alimentation et du câble de charge avant utilisation.
- Utiliser l'appareil uniquement dans un état intact.
- Respecter une distance d'au moins 30 cm de tout simulateur cardiaque. Les ondes radio pourraient affecter le fonctionnement des stimulateurs cardiaques.
- Ne placez pas l'appareil à proximité d'une flamme nue ou d'une source de chaleur. Il y a un risque d'incendie, de choc électrique, d'endommagement du produit ou de blessure. Placez uniquement des piles neuves dans l'appareil. Ne mélangez jamais des piles neuves et des piles usagées.

- Les piles ne sont pas fournies avec l'appareil.
- Observez la polarité de la pile avant de la connecter ou de l'insérer. (+/-)
- Renoncer à l'emploi d'accus ou de batteries rechargeables.
- Ne pas mélanger les piles avec les accus ou batteries rechargeables.
- Une pile exposée à des températures ambiantes extrêmement élevées peut exploser ou laisser échapper des liquides ou des gaz inflammables.
- Une pile exposée à une pression atmosphérique extrêmement basse peut exploser ou laisser échapper des liquides ou des gaz inflammables.
- Attention : Les piles endommagées, gonflées ou qui fuient peuvent présenter un risque d'inflammation ! Les gaz qui s'échappent sont toxiques !
- Les piles peuvent contenir différents polluants (Hg, Cd, Pb, ...) susceptibles de nuire à la santé humaine et à l'environnement. Évitez tout contact et tout rejet de ces substances nocives en appliquant des précautions appropriées !
- Ne jetez pas la pile avec les ordures ménagères. Éliminez la batterie de manière appropriée, séparément de l'appareil électrique et conformément aux dispositions locales en vigueur. Veuillez les remettre aux postes de collecte des collectivités territoriales ou aux services de reprise des commerçants. La collecte et le recyclage séparés des piles et accumulateurs usagés ont pour but d'éviter les effets négatifs sur l'environnement et la santé humaine.
- Retirer les piles de l'appareil en cas de non-utilisation prolongée.
- Ne pas ouvrir, transformer ou modifier l'appareil.
- Utilisez uniquement les pièces rapportées ou les accessoires spécifiés par le fabricant pour ce produit.
- Servez-vous uniquement du bloc d'alimentation d'origine.
- N'immergez pas l'appareil dans l'eau.
- N'exposez pas l'appareil à des forces excessives, à des chocs, à des températures extrêmes ou à l'humidité.
- Ne couvrez pas les prises d'air et ne les bloquez pas avec des objets.
- L'unité intérieure de ce produit est uniquement destinée à une utilisation en intérieur.
- Ne pas exposer l'unité intérieure à un ensoleillement direct, à la pluie, à la neige ou à d'autres conditions météorologiques défavorables.
- Ne nettoyez pas l'appareil avec des matériaux abrasifs ou corrosifs.
- Ne jamais ouvrir un appareil défectueux. La réparation d'appareils défectueux relève exclusivement de la compétence du fabricant.
- Utiliser uniquement des pièces détachées d'origine.

4 Contenu de la livraison

- 1 Unité intérieure
- 2 Bloc d'alimentation pour l'unité intérieure
- 3 Capteur de l'unité extérieure
- 4 Cône pour le pluviomètre
- 5 Girouette avec vis de fixation
- 6 Anémomètre avec vis de fixation
- 7 Tige de fixation avec 4 vis
- 8 Équerre de fixation avec 6 vis
- 9 Butoirs en caoutchouc au nombre de 2
- 10 Tournevis



1



2

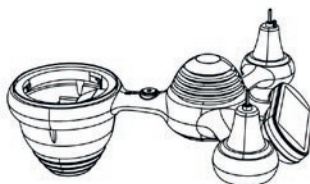

3



4

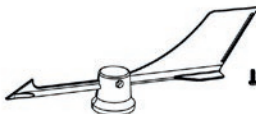

5



6

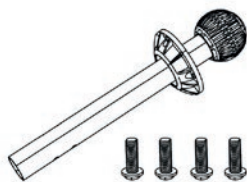

7

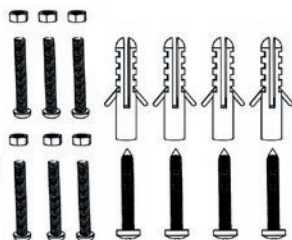
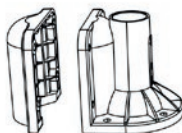

8



9



10

5 Aperçu des fonction

5.1 Unité intérieure

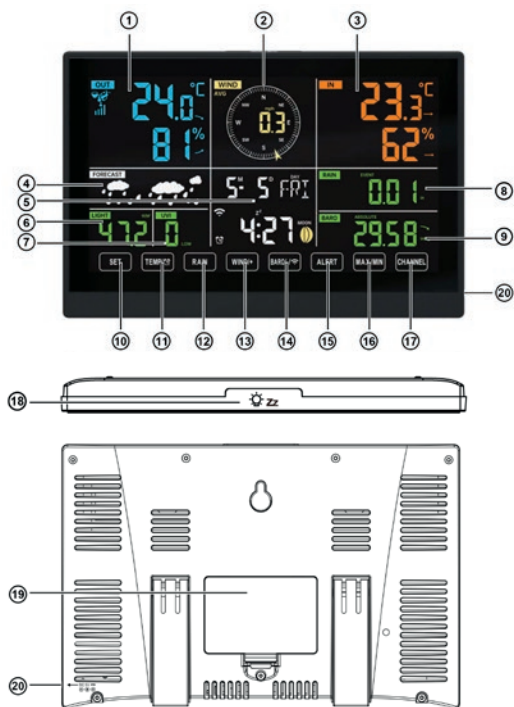

1. Température extérieure, humidité de l'air (extérieur), indice météo
2. Direction et vitesse du vent
3. Température ambiante, humidité de l'air (intérieure)
4. Prévisions météorologiques
5. Heure et date, phase lunaire, jour de la semaine
6. Intensité lumineuse
7. Indice UV
8. Densité des précipitations
9. Baromètre
10. Touche SET
11. Touche TEMP / (🔄)
12. Touche RAIN
13. Touche WIND/+
14. Touche BARO/- (WiFi)
15. Touche ALERT
16. Touche MAX / MIN
17. Touche CHANNEL
18. Touche LIGHT / SNOOZE
19. Compartiment à piles (3 piles AAA non fournies)
20. Branchement du bloc d'alimentation

5.2 Unité extérieure

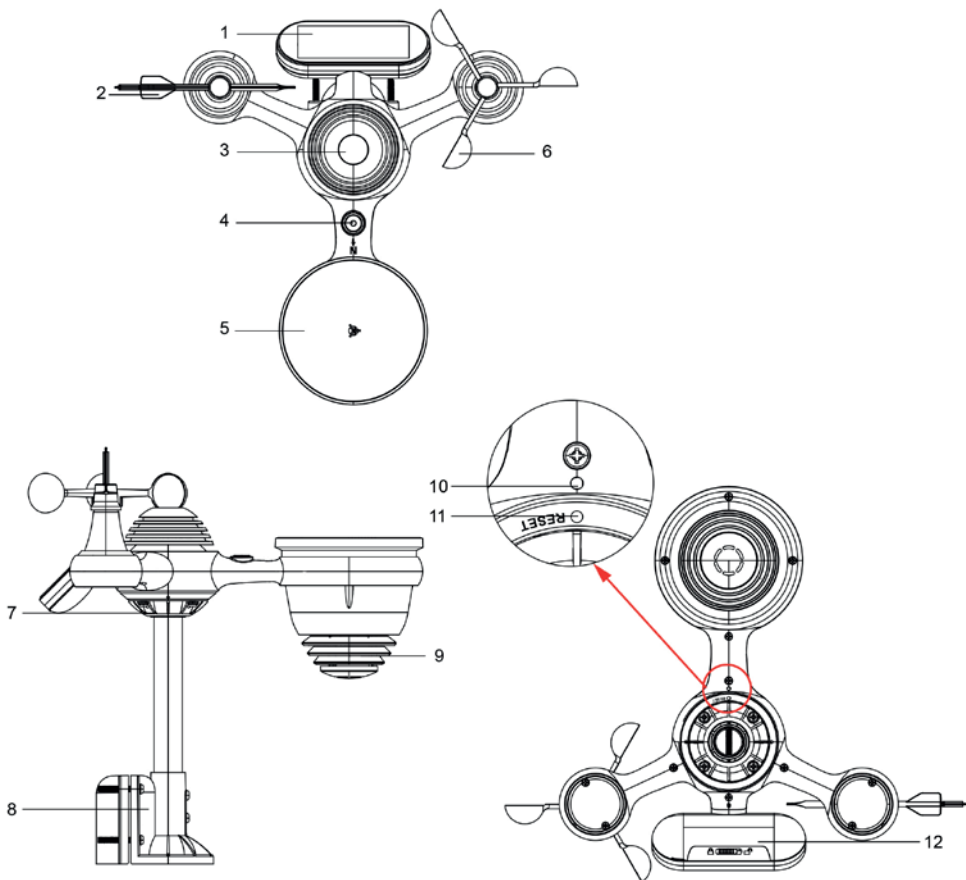

1. Panneau solaire
2. Girouette
3. Capteur UV et de luminosité
4. Niveau
5. Pluviomètre
6. Anémomètre
7. Tige de fixation
8. Équerre de fixation : Tenir compte de la terminologie
9. Hygromètre et capteur de température
10. LED (clignote à la transmission de la valeur mesurée)
11. Touche RESET
12. Couvercle du compartiment à piles

6 Montage de l'unité extérieure

6.1 Assemblage de l'unité extérieure

6.1.1 Assemblage du capteur avec la tige et l'équerre de fixation

Monter le capteur (unité extérieure) sur la tige de fixation en vissant la contre-plaque de la tige de fixation avec cinq vis de fixation, comme indiqué dans l'illustration ci-dessous.

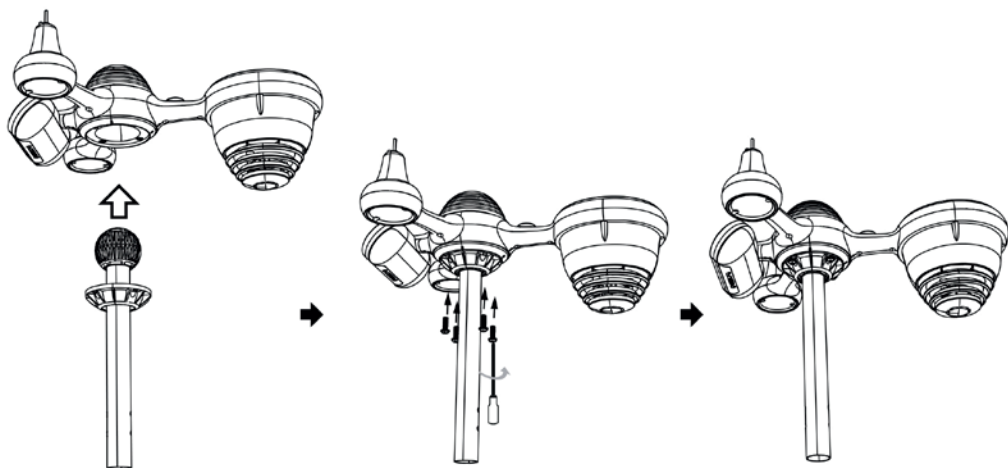

Relier l'équerre de fixation à la tige de fixation avec des vis et des écrous.

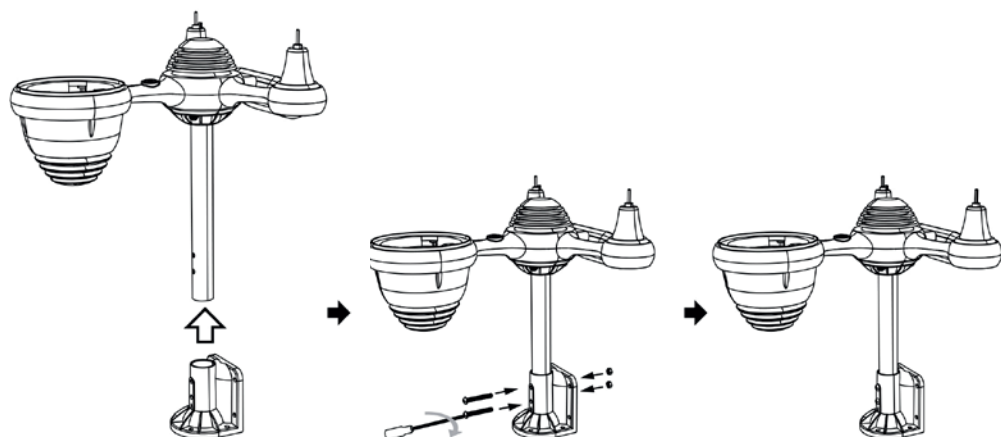

6.1.2 Montage de l'anémomètre et de la girouette

Assurez-vous que l'anémomètre est placé sur l'arbre de fixation métallique de sorte que le trou taraudé destiné à recevoir la vis de fixation soit perpendiculaire à la face aplatie de l'arbre.

- Visser la vis dans le trou taraudé pour fixer l'anémomètre à l'arbre de fixation.
- Monter la girouette de la même façon.

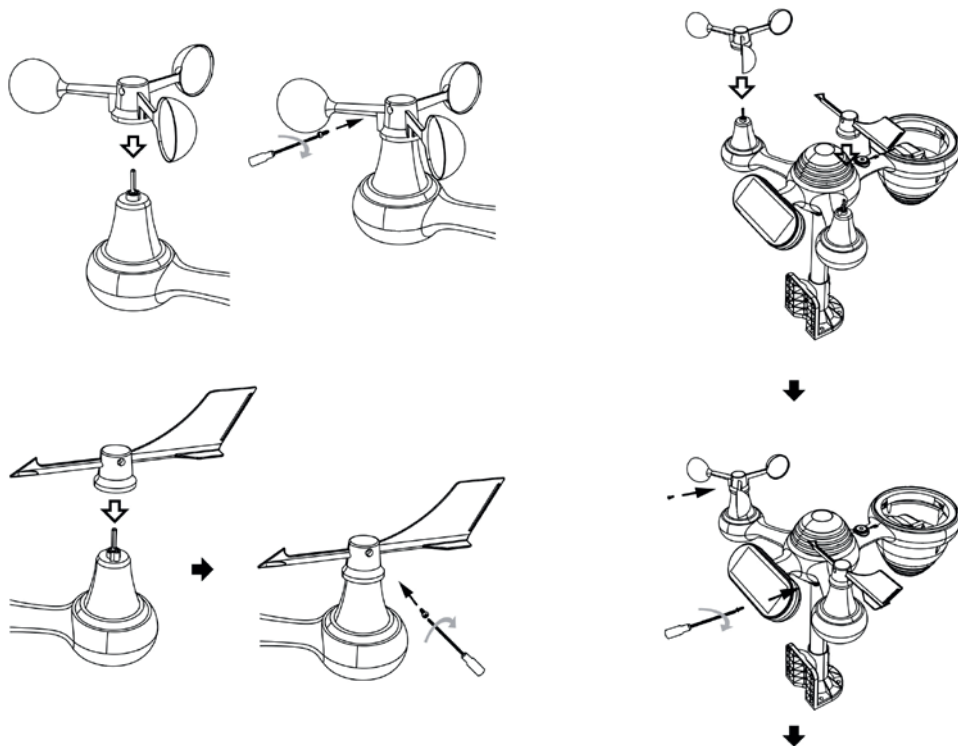

6.1.3 Montage du cône du pluviomètre

- Orienter les crochets du cône de sorte qu'ils coïncident avec les évidements du pluviomètre.
- Emboîter le cône et tourner dans le sens horaire jusqu'à son enclenchement.

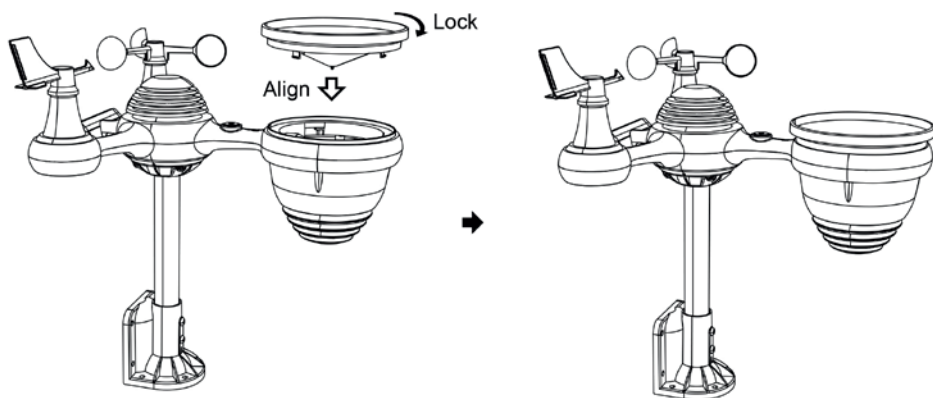

6.1.4 Insertion des piles

- Déverrouiller la fermeture du couvercle du compartiment à piles sur le dessous du panneau solaire et retirer le couvercle.
- Insérer 3 piles de type AA dans le compartiment à piles. Tenir compte de la polarité !
- Remettre le couvercle du compartiment à piles en place et le fermer.

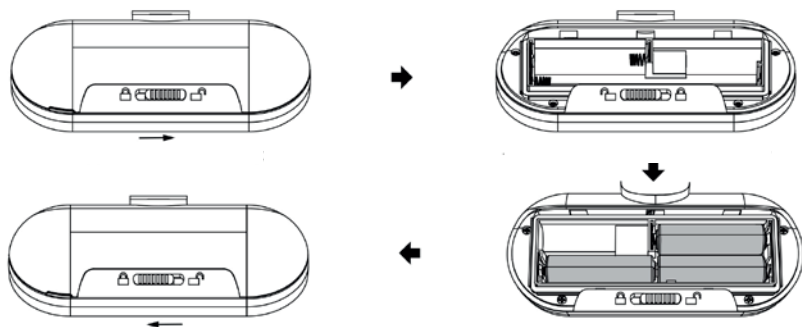

6.2 Montage et orientation de l'unité extérieure

Choisissez un emplacement ouvert et sans obstacles pour la mise en place de l'unité extérieure.

Fixez l'équerre de fixation sur une surface / un mur à l'aide des vis de montage (fournies). La fixation est également possible sur une barre ou un piquet. Utiliser les butoirs en caoutchouc pour faciliter la fixation sur une barre. Veillez à ce que le collecteur d'eau de pluie soit orienté vers le nord et le panneau solaire vers le sud. Mettez l'unité extérieure horizontalement à niveau dans toutes les directions à l'aide du niveau intégré.

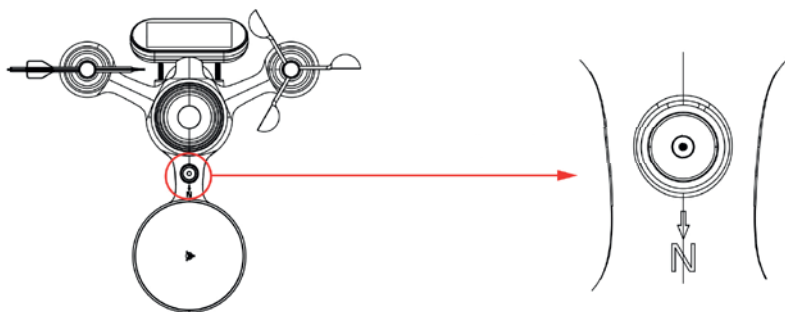

Assurez-vous que l'unité extérieure est fixée à la structure de sorte qu'elle ne puisse pas bouger en cas de conditions météorologiques extrêmes. Sinon, les résultats de mesure de l'unité extérieure pourraient être faussés.

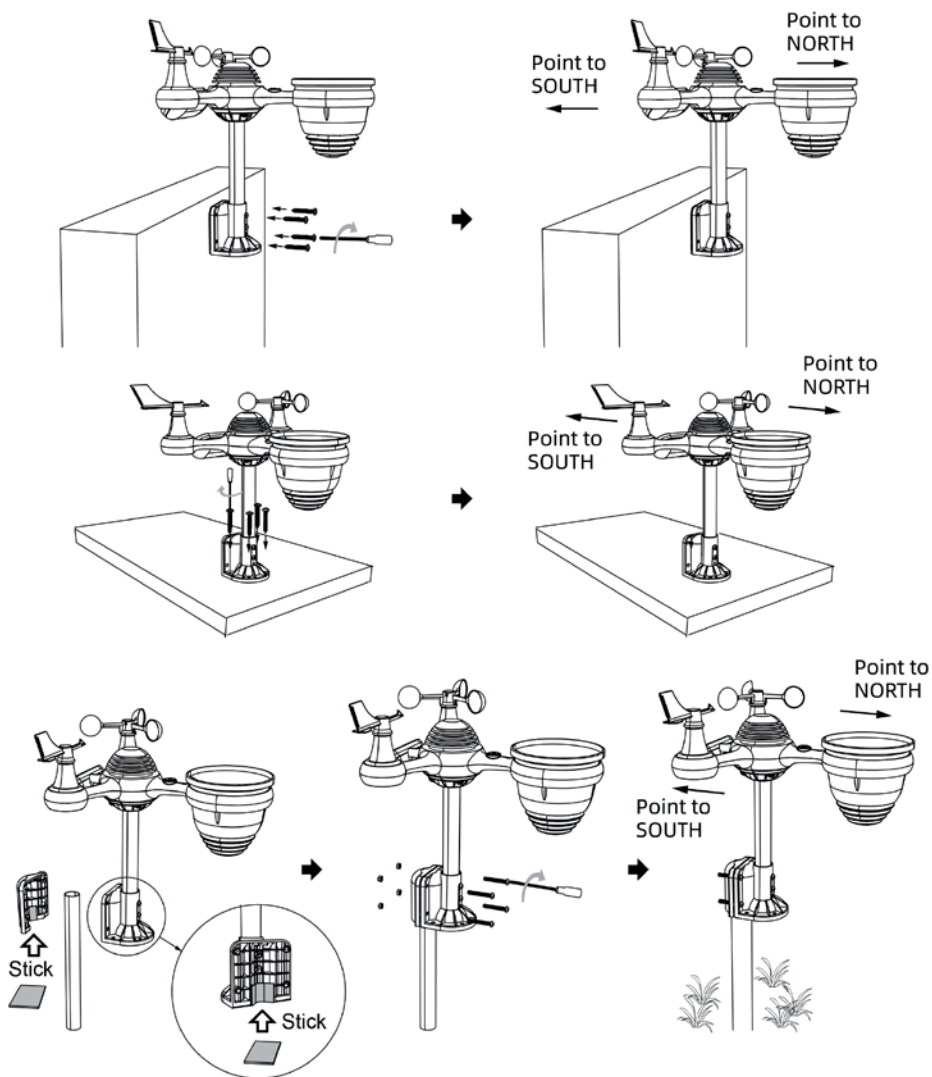

Orienter l'unité extérieure vers l'hémisphère sud :

L'unité extérieure est calibrée de sorte qu'elle doit être orientée vers le nord dans l'hémisphère nord pour obtenir une précision maximale. Si vous vivez dans l'hémisphère sud, orientez le pluviomètre vers le sud (la flèche nord de l'unité extérieure doit alors pointer vers le sud).

1. Montez et installez l'unité extérieure en veillant à orienter le pluviomètre vers le sud plutôt que vers le nord.
2. Dans le mode de réglage de l'heure, sélectionnez « STH » pour l'hémisphère sud.

Remarque : La modification du réglage de l'hémisphère entraîne automatiquement un changement de la direction de la phase lunaire sur l'écran.

Si vous orientez l'unité extérieure vers le sud, le panneau solaire bénéficiera d'un ensoleillement maximal, en particulier pendant la saison hivernale dans l'hémisphère sud.

7 Mise en service et utilisation

7.1 Mise en service de l'unité intérieure et couplage avec l'unité extérieure

Insérez trois piles AAA (non fournies) pour mettre l'unité intérieure en service.

En alternative, l'alimentation de l'unité intérieure peut être assurée par le bloc d'alimentation fourni. Raccordez le bloc d'alimentation à la prise sur secteur latérale.

Veillez noter que la connexion WiFi nécessite impérativement un fonctionnement sur secteur, étant donné qu'une connexion WiFi avec les piles ne saurait garantir une alimentation électrique suffisante.

Le mode de couplage WiFi démarre automatiquement dès l'activation de l'unité intérieure.

Couple de l'unité intérieure avec l'unité extérieure

Lors de la mise en service de l'unité intérieure, celle-ci se met automatiquement à la recherche du capteur de l'unité extérieure et établit une connexion avec celui-ci.

Le symbole suivant clignote en haut à gauche de l'écran : 



Dès la réalisation du couplage, le symbole de l'antenne brille en continu et les valeurs mesurées s'affichent dans les zones prévues à cet effet sur l'écran LCD.

Nouveau couplage

Si la connexion a échoué ou si la station météo est réinitialisée, appuyez sur la touche CHANNEL pendant plus de 2 secondes pour passer en mode de couplage. La station météo réenregistre le capteur qui était déjà enregistré auparavant.

7.2 Utilisation et configuration de l'unité intérieure

7.2.1 Réglages de base de l'unité intérieure

Appuyez sur la touche [SET] pendant 2 secondes pour accéder au mode de réglage. Appuyez sur [WIND/+] et [BARO/-/WIFI] pour adapter les valeurs. Pour une adaptation rapide des valeurs, appuyez sur [WIND/+] et [BARO/-/WIFI] pendant 2 secondes.

Confirmez la valeur saisie en appuyant sur [SET].

ATTENTION : À défaut de l'actionnement d'une touche ou de la confirmation d'un réglage en l'espace de 20 secondes, l'écran passe du mode de réglage au mode d'affichage normal. Vous pouvez utiliser la touche [LIGHT / SNOOZE] pour passer du mode de réglage au mode d'affichage normal.

Les réglages sont effectués dans l'ordre suivant :

- Signal sonore : ON / OFF
- NTP (diffusion automatique de l'heure et de la date par Internet) : ON / OFF
- Langue : ENG, GER, FRE, SPA, ITA, DUT, DAN, RUS
- Fuseau horaire
- DST (heure d'été) : ON / OFF
- Format de la date : M-D, D-M
- Année
- Mois
- Jour
- Format 12h / 24h
- Heures
- Minutes
- Unité de température : °C / °F
- Unité de pression atmosphérique : hPa / inHg / mmHg
- Pression atmosphérique relative
- Unité d'intensité lumineuse : klx / kfc / W/m²
- Unité de densité des précipitations : mm/h / in/h
- Unité de mesure de la vitesse du vent : km/h, mph, kts, m/s, Bft
- Réglage de l'hémisphère : NTH / STH
- Terminer les réglages



7.2.1.1 MARCHE / ARRÊT du signal sonore

Appuyez sur la touche [SET] pendant 2 secondes pour accéder aux réglages. BEEP et ON clignotent. Appuyez sur [WIND/+] ou [BARO/°F] pour activer ou désactiver le signal sonore. Appuyez sur [SET] pour confirmer le réglage.

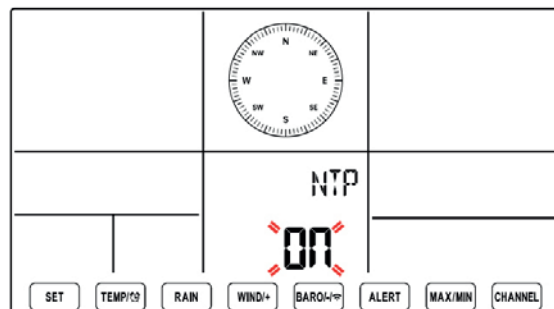

7.2.1.2 Heure d'Internet

Si NTP (diffusion automatique de l'heure et de la date par Internet) clignote, appuyez sur [WIND/+] ou [BARO/°F] pour activer l'heure d'Internet automatique (ON) ou pour la désactiver (OFF). Appuyez sur [SET] pour confirmer le réglage.

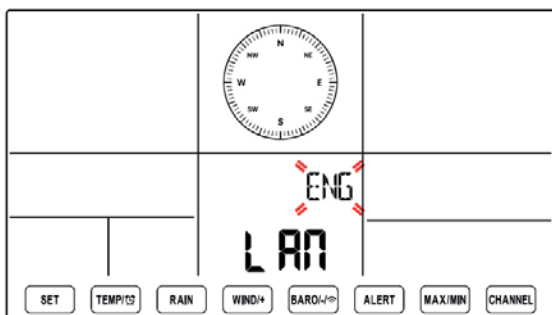

7.2.1.3 Réglage de la langue

Si LAN clignote, appuyez sur [WIND/+] ou [BARO/-/WIFI] pour régler la langue. Vous pouvez régler l'affichage des jours de la semaine en 8 langues : (ENG=anglais, GER=allemand, FRE=français, SPA=espagnol, ITA=italien, DAN=danois, DUT=néerlandais, RUS=russe). Appuyez sur [SET] pour confirmer le réglage.



7.2.1.4 Fuseau horaire

Si ZON clignote, appuyez sur [WIND/+] ou [BARO/-/WIFI] pour régler le fuseau horaire. Appuyez sur [SET] pour confirmer le réglage.

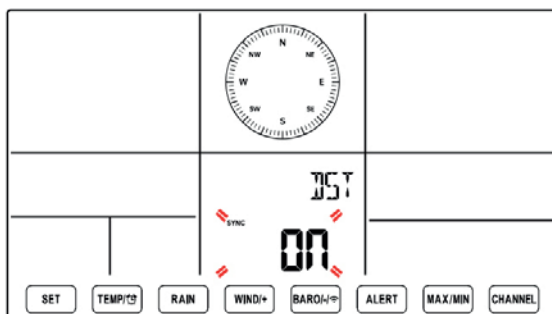

7.2.1.5 Heure d'été

Si DST clignote, appuyez sur [WIND/+] ou [BARO/-/WIFI] pour activer l'heure d'été (ON) ou pour la désactiver (OFF). Appuyez sur [SET] pour confirmer le réglage.

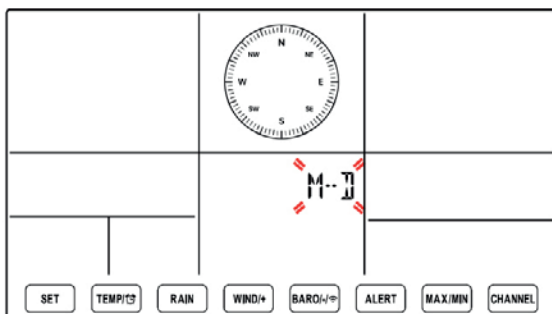

7.2.1.6 Réglage de la date

Si M—D clignote, appuyez sur [WIND/+] ou [BARO/-/WIFI] pour basculer entre les formats de la date M-D (mois – jour) et D-M (jour – mois). Appuyez sur [SET] pour confirmer le réglage.

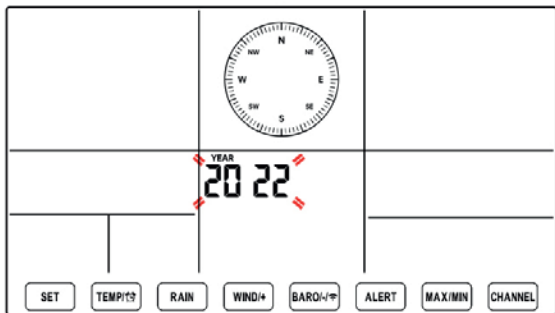

Si l'année clignote, appuyez sur [WIND/+] ou [BARO/-/WIFI] pour régler l'année civile. Appuyez sur [SET] pour confirmer le réglage.

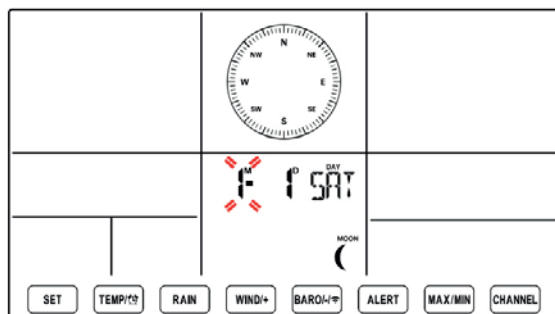

Si le mois clignote, appuyez sur [WIND/+] ou [BARO/-/WIFI] pour régler le mois calendaire. Appuyez sur [SET] pour confirmer le réglage.

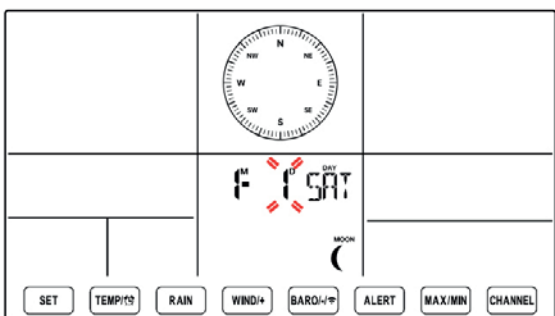

Si le jour clignote, appuyez sur [WIND/+] ou [BARO/-/WIFI] pour régler le jour calendaire. Appuyez sur [SET] pour confirmer le réglage.

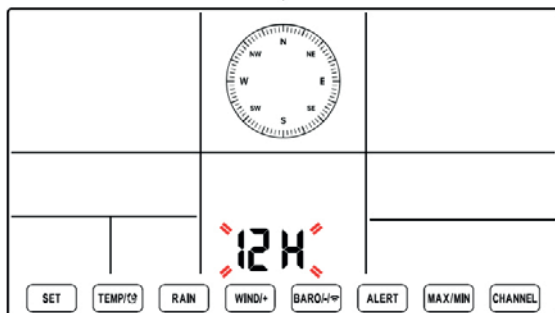

7.2.1.7 Réglage de l'heure

Si 12H clignote, appuyez sur [WIND/+] ou [BARO/-/WIFI] pour basculer entre les formats de 12h et 24h. Appuyez sur [SET] pour confirmer le réglage.



Si l'heure clignote, appuyez sur [WIND/+] ou [BARO/-WIFI] pour régler l'heure. Appuyez sur [SET] pour confirmer le réglage.



Si la minute clignote, appuyez sur [WIND/+] ou [BARO/-WIFI] pour régler les minutes. Appuyez sur [SET] pour confirmer le réglage.

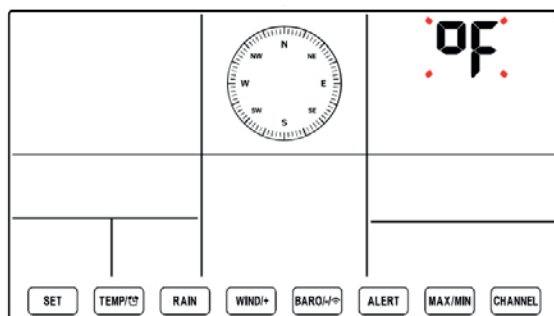

7.2.1.8 Unité de température

Si l'unité de température (°F / °C) clignote, appuyez sur [WIND/+] ou [BARO/-WIFI] pour basculer entre les unités F et C. Appuyez sur [SET] pour confirmer le réglage.

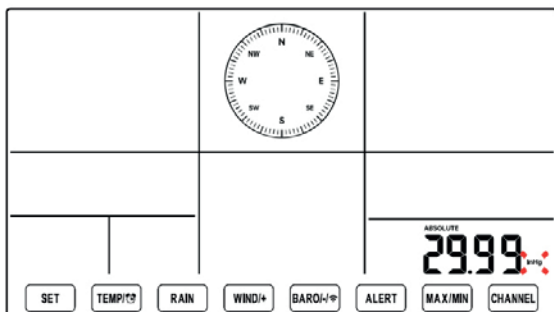

7.2.1.9 Unité de la pression atmosphérique

Si l'unité de la pression atmosphérique absolue clignote, appuyez sur [WIND/+] ou [BARO/-WIFI] pour basculer entre les unités hPa, inHg et mmHg. Appuyez sur [SET] pour confirmer le réglage.

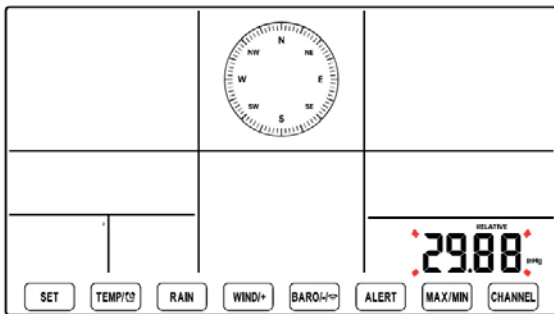

Si la pression atmosphérique relative clignote, appuyez sur [WIND/+] ou [BARO/-/WIFI] pour régler la pression atmosphérique relative. Appuyez sur [SET] pour confirmer le réglage.

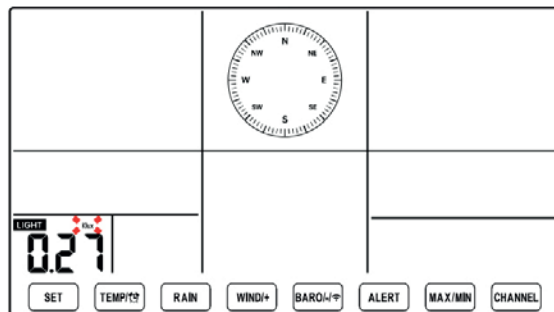

7.2.1.10 Unité d'intensité lumineuse

Si l'unité de l'intensité lumineuse clignote, appuyez sur [WIND/+] ou [BARO/-/WIFI] pour basculer entre les unités lx, fc et W/m². Appuyez sur [SET] pour confirmer l'unité réglée.

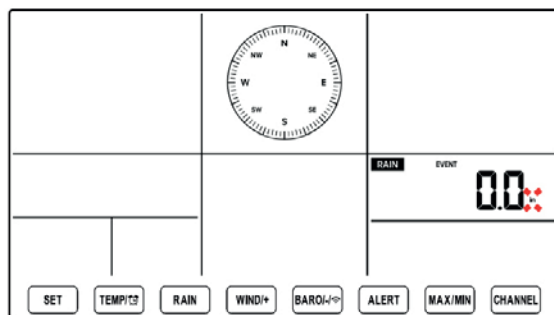

7.2.1.11 Unité des précipitations

Si l'unité des précipitations clignote, appuyez sur [WIND/+] ou [BARO/-/WIFI] pour basculer entre les unités « in » et « mm ». Appuyez sur [SET] pour confirmer le réglage.

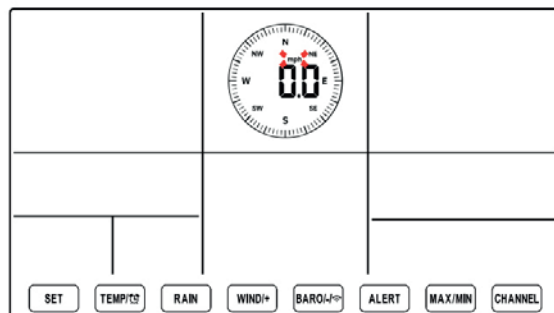

7.2.1.12 Unité du vent

Si l'unité de la vitesse du vent clignote, appuyez sur [WIND/+] ou [BARO/-/WIFI] pour basculer entre les unités km/h, mph, kts, m/s et Bft. Appuyez sur [SET] pour confirmer le réglage.

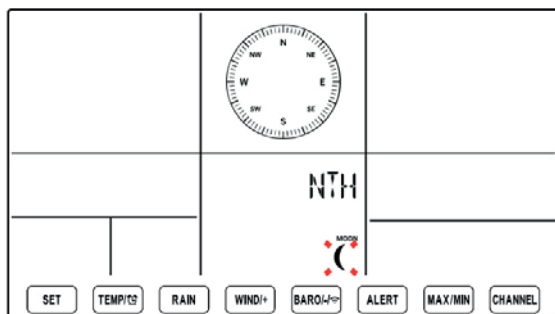

7.2.1.13 Réglage de l'hémisphère

Si NTH clignote, appuyez sur [WIND/+] ou [BARO/-/WIF] pour basculer entre l'hémisphère nord (NTH) et l'hémisphère sud (STH). Appuyez sur [SET] pour enregistrer les réglages et quitter le menu des réglages.

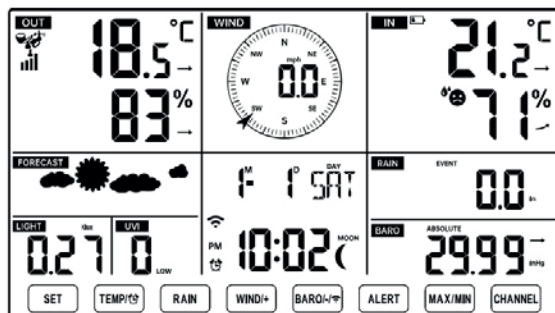

Le mode d'affichage normal s'affiche automatiquement.

7.2.2 Affichages et fonctions de l'unité intérieure

7.2.2.1 Phase lunaire

L'unité intérieure calcule la phase lunaire en fonction de l'heure, de la date et du fuseau horaire. Le tableau ci-dessous explique les phases concernées et leurs symboles pour l'hémisphère nord et l'hémisphère sud.

Hémisphère nord	Phase lunaire	Hémisphère sud
	Nouvelle lune	
	premier croissant	
	demi-lune croissante	
	lune gibbeuse croissante	
	Pleine lune	
	lune gibbeuse décroissante	
	demi-lune décroissante	
	dernier croissant	

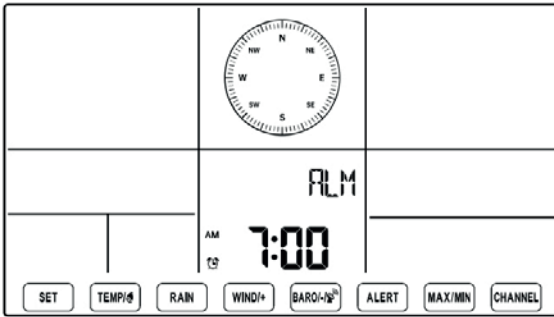

7.2.2.2 Fonction de réveil

Dans le mode d'affichage normal, appuyez sur [SET] pour afficher l'heure de l'alarme.

Appuyez sur la touche [SET] pendant 2 secondes pour régler l'heure. Appuyez sur [WIND/+] ou [BARO-/hPa] pour adapter l'heure. Appuyez sur [SET] pour confirmer le réglage et pour revenir au mode d'affichage normal.

Appuyez sur la touche [SET] pendant 2 secondes pour activer ou désactiver la fonction de réveil en appuyant sur la touche [TEMP/°F]. Le symbole de l'alarme s'affiche à l'écran dès que l'alarme est activée.

Dès que l'alarme retentit, appuyez sur n'importe quelle touche à l'exception de la touche [LIGHT / SNOOZE] pour stopper le signal d'alarme. Vous ne devez pas réactiver l'alarme. Elle retentira à nouveau le lendemain à l'heure réglée. Fonction de répétition de l'alarme : Quand le réveil retentit, appuyez sur la touche [LIGHT / SNOOZE] pour le mettre en pause. Le symbole de répétition « Zz » continue de clignoter. L'alarme se reproduit au bout de 5 minutes.

7.2.2.3 Température et humidité de l'air

Les flèches de tendance à côté de l'affichage de la température et de l'humidité de l'air servent à déterminer les variations de ces valeurs au cours de la dernière heure.



Température :

La température a augmenté de plus de 1 °C / 2 °F au cours de la dernière heure	La température n'a pas changé de plus de 1 °C / 2 °F au cours de la dernière heure	La température a diminué de moins de 1 °C / 2 °F au cours de la dernière heure

Humidité de l'air :

L'humidité de l'air a augmenté de plus de 3 % au cours de la dernière heure	L'humidité de l'air n'a pas changé de plus de 3 % au cours de la dernière heure	L'humidité de l'air a diminué de moins de 3 % au cours de la dernière heure

L'indice de confort des locaux est déterminé en fonction de la température et de l'humidité de l'air ambiant.

		
Trop froid	Agréable	Trop chaud



7.2.2.4 Pression atmosphérique

Affichage de la pression atmosphérique



En mode normal, la touche [BARO/-WIFI] permet de basculer entre la pression atmosphérique absolue et la pression atmosphérique relative.

- Pression absolue : pression atmosphérique absolue à l'endroit où vous vous trouvez
 - Pression relative : pression atmosphérique relative par rapport à l'altitude du niveau de la mer
- Les flèches de tendance à côté de l'affichage de la pression atmosphérique servent à déterminer les variations de cette valeur au cours de la dernière heure.

La pression atmosphérique a augmenté de plus de 2 hpa / 0.06 inHG au cours de la dernière heure	La pression atmosphérique n'a pas changé de plus de 2 hpa / 0,06 inHg au cours de la dernière heure	La pression atmosphérique a diminué de moins de 2 hpa / 0.06 inHG au cours de la dernière heure
		

7.2.2.5 Vent

Affichage du vent

Moyenne / rafale

Vitesse du vent

Girouette

en temps réel

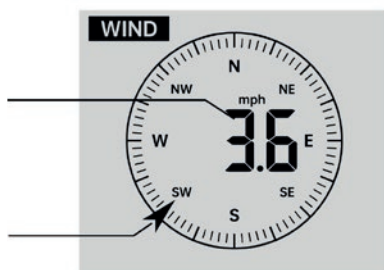

En mode d'affichage normal, appuyez sur la touche [WIND/+] pour basculer entre la vitesse moyenne actuelle du vent, la vitesse des rafales et la direction du vent.

7.2.2.6 Précipitations

Affichage des précipitations



Cet affichage permet de consulter des informations sur la densité des précipitations et le taux de pluie.

Sélection du mode d'affichage des précipitations

En mode d'affichage normal, appuyez sur la touche [RAIN] pour basculer entre le taux de précipitations, l'événement pluvieux, les précipitations par heure, les précipitations quotidiennes, les précipitations hebdomadaires, les précipitations mensuelles et les précipitations totales.

Définitions :

- Taux de précipitations : taux actuel des précipitations au cours de la dernière heure
 - Événement pluvieux : Précipitations continues qui sont remises à zéro si la densité des précipitations est inférieure à 10 mm (0,039 in) sur une période de 24 heures.
 - Précipitations quotidiennes : densité des précipitations depuis minuit (00:00)
 - Précipitations hebdomadaires : densité des précipitations pour la semaine calendaire en cours qui est réinitialisée le dimanche matin à minuit (du dimanche au samedi)
 - Précipitations mensuelles : Densité des précipitations pour le mois calendaire en cours qui est réinitialisée le premier jour du mois.
 - Précipitations totales : densité totale de précipitations depuis la dernière réinitialisation
- Réinitialisation de la densité totale des précipitations : En mode normal, appuyez sur la touche « RAIN » pendant 2 secondes pour réinitialiser les précipitations enregistrées.

Note :

- La réinitialisation de la densité des précipitations hebdomadaires réinitialise également la densité des précipitations quotidiennes.
- La réinitialisation de la densité des précipitations mensuelles réinitialise également la densité des précipitations quotidiennes et hebdomadaires.
- La réinitialisation de la densité totale des précipitations réinitialise également la densité des précipitations quotidiennes, hebdomadaires et mensuelles.

7.2.2.7 Météo

Indice météo

La touche TEMP/  permet de choisir entre les affichages suivants :

- Température extérieure
- Température extérieure ressentie
- Indice de chaleur
- Refroidissement éolien
- Point de rosée

Température extérieure ressentie : La température extérieure ressentie indique la température perçue à l'extérieur en fonction de la vitesse du vent, de la pression atmosphérique, de la température et de l'humidité.







Refroidissement éolien : Le terme « refroidissement éolien » décrit la différence entre la température réellement mesurée et la température ressentie en fonction de la vitesse du vent. La valeur du refroidissement éolien s'affiche uniquement si la température est inférieure à 10 °C (50 °F) et si la vitesse du vent est supérieure à 4,8 km/h (3 mph). L'écran affiche « -- » dans le cas contraire.

Indice de chaleur : L'indice de chaleur est déterminé par la température et l'humidité de l'air de l'unité extérieure.

Point de rosée : Le point de rosée est la température en dessous de laquelle la vapeur d'eau dans l'air se condense en eau liquide. Le point de rosée est déterminé par les données de température et d'humidité de l'air de l'unité extérieure.

Prévisions météorologiques (FORECAST)

Les conditions météorologiques sont prédites à l'aide des variations de la pression atmosphérique enregistrées par l'unité extérieure.

Prévisions météorologiques	
	Ensoleillé
	Partiellement nuageux
	Nuageux
	Pluvieux
	Tempête
	Neigeux

La précision des prévisions basées sur la pression se situe aux alentours de 65 à 70 %. Les prévisions ne sont pas garanties et ne reflètent pas nécessairement les conditions météorologiques actuelles.



Le symbole du flocon de neige s'affiche si la température extérieure est inférieure à 1 °C / 33,8 °F. ❄️

7.2.2.8 Affichage MAX / MIN

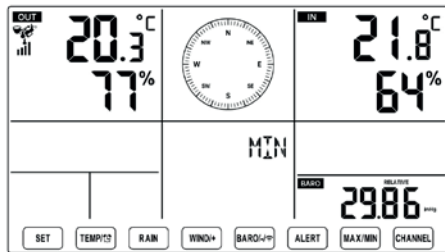
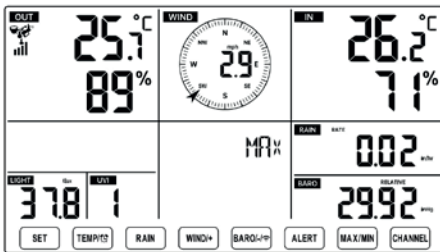
En appuyant sur la touche MAX / MIN, vous pouvez afficher les valeurs maximales ou minimales mesurées.



Affichage des valeurs MAX / MIN cumulées :

- Température extérieure ressentie, refroidissement éolien, indice de chaleur, point de rosée, valeurs maximales / minimales :
 - Si les valeurs maximales sont affichées, vous pouvez basculer entre les valeurs en appuyant sur la touche [TEMP/ ].
 - Si les valeurs maximales sont affichées, vous pouvez basculer entre les valeurs en appuyant sur la touche [TEMP/ ].
 - Vitesse maximale du vent et rafales : L'actionnement de la touche [Wind/+] permet de basculer entre les affichages.
 - Taux de précipitations, précipitations quotidiennes / hebdomadaires / mensuelles et densité maximale des précipitations : L'actionnement de la touche [RAIN] permet de basculer entre les affichages.
 - Pression atmosphérique absolue et relative
 - Si les valeurs maximales sont affichées, vous pouvez basculer entre les valeurs en appuyant sur la touche [BARO/-/WIFI].
 - Si les valeurs maximales sont affichées, vous pouvez basculer entre les valeurs en appuyant sur la touche [BARO/-/WIFI].
 - Température et pression atmosphérique
 - Si les valeurs maximales sont affichées, vous pouvez basculer entre les valeurs en appuyant sur la touche [CHANNEL].
 - Si les valeurs maximales sont affichées, vous pouvez basculer entre les valeurs en appuyant sur la touche [CHANNEL].
- Pour effacer les valeurs MAX ou MIN affichées, appuyez sur la touche MAX / MIN pendant 2 secondes.

7.2.2.9 Réglage de l'alarme (HI / LO)

L'actionnement de la touche [ALERT] permet de passer de l'affichage des valeurs d'alarme minimales (LO) à celui des valeurs d'alarme maximales (HI).

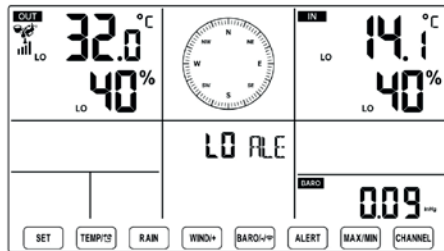
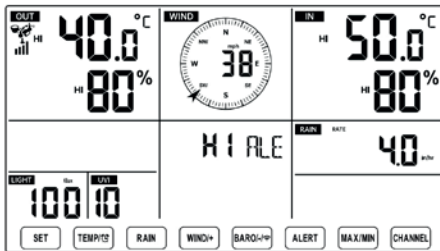

Réglage des valeurs d'alarme

- Appuyez sur la touche [ALERT] pendant 2 secondes pour accéder au menu de réglage des valeurs d'alarme.
- Servez-vous de la touche [WIND/+] ou de la touche [BARO/-/WIFI] pour régler la valeur souhaitée. Vous pouvez activer et désactiver l'alarme à l'aide de la touche [TEMP/ ].
- Appuyez sur [ALERT] pour confirmer le réglage et passer au menu suivant.
- Les symboles **HI** ou **LO** indiquent que l'alarme est activée.



Alarme HI /LO activée



Alarme HI /LO désactivée

Les réglages des valeurs d'alarme sont effectués dans l'ordre suivant :

Ordre des réglages	Plage de réglage	Plage d'affichage	Réglage par défaut
Température intérieure (alarme HI)	-14,1 °F à 122 °F (-9,9 °C à 50 °C)	Température intérieure & humidité de l'air à l'intérieur	122 °F (50 °C)
Température intérieure (alarme LO)			14,1 °F (-9,9 °C)
Humidité de l'air à l'intérieur (alarme HI)	1 % à 99 %		80 %
Humidité de l'air à l'intérieur (alarme LO)			40 %
Température extérieure (alarme HI)	-40 °F à 158 °F	Température extérieure & humidité de l'air à l'extérieur	104 °F (40 °C)
Température extérieure (alarme LO)	(-40 °C à 70 °C)		32 °F (0 °C)
Humidité de l'air à l'extérieur (alarme HI)	1 % à 99 %		80 %
Humidité de l'air à l'extérieur (alarme LO)			40 %
Alarme de vitesse du vent	0 à 50 m/s	Vitesse du vent	17 m/s
	2 à 180 km/h		62 km/h
	1 à 111 mph		38 mph
	1 à 97 kts		33 kts
	0 à 60 Bft		20 Bft
Alarme de rafales	0 à 50 m/s	Vitesse du vent	17 m/s
	2 à 180 km/h		62 km/h
	1 à 111 mph		38 mph
	1 à 97 kts		33 kts
	0 à 60 Bft		20 Bft
Alarme de chute de pression	1 hpa à 10 hpa 0,03 ~ 0,3 inHg 0,7 ~ 7,5 mmHg	Pression atmosphérique	3 hPa 0,09 inHg 2,2 mmHg
Alarme de taux de précipitations	1 mm/h à 1000 mm/h (0,04 in/h – 39 in/h)	Densité des précipitations	101 mm/h (4 in/h)
Alarme de densité des précipitations quotidiennes	1 mm à 1000 mm (0,03 in – 39,37 in)	Densité des précipitations	101 mm (4 in)
Alarme d'indice UV	1 à 15	Indice UV	10
Alarme d'intensité lumineuse	1 klx à 200,0 klx	Intensité lumineuse	100 klx
	7 à 1580 W/m ²		790 W/m ²
	0 à 185 kfc		92 kfc

Terminer l'alarme HI / LO

Appuyez sur [LIGHT / SNOOZE], pour terminer l'alarme manuellement. L'alarme prend automatiquement fin au bout d'une minute.

L'alarme retentit pendant une minute dès son déclenchement et le symbole d'alarme correspondant clignote sur l'écran. Après une minute, le signal sonore s'arrête automatiquement. Le symbole d'alarme continue de clignoter jusqu'à ce que la valeur seuil réglée soit à nouveau sous-dépassée / dépassée.

7.2.2.10 Éclairage de l'écran

La touche LIGHT / SNOOZE permet de régler le rétroéclairage : Élevé / Bas / Éteint

Un rétroéclairage permanent de l'écran est uniquement possible en utilisation sur secteur. En fonctionnement sur piles, le rétroéclairage est uniquement actif pendant 15 secondes en appuyant sur la touche LIGHT / SNOOZE.

7.2.2.11 Niveau des piles

Si le symbole d'un faible niveau des piles apparaît dans la zone d'affichage de la température extérieure et signifie que les piles de l'unité extérieure sont faibles, et que vous devez les remplacer.

Le symbole d'un faible niveau des piles de l'unité intérieure apparaît à côté de l'affichage de la température intérieure.

Veillez cependant à remplacer toutes les piles en même temps.

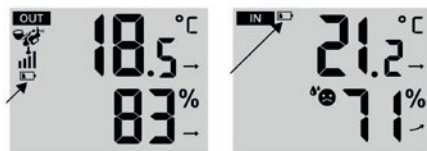

7.2.2.12 Réinitialisation des réglages par défaut

En cas de dysfonctionnement, il s'avère généralement utile de réinitialiser la station météo sur les réglages par défaut. Manière de procéder :

- Retirez toutes les sources d'alimentation électriques (piles et bloc d'alimentation) des unités extérieures et intérieures.
- Suivez les instructions du point 7.1 pour réaliser un nouveau couplage des unités extérieures et intérieures.

7.3 Connexion à l'application

Remarque : La station météo émet avec un signal de 2,4 GHz. Si le routeur dispose d'une double bande (2,4 GHz et 5 GHz), assurez-vous que le signal 2,4 GHz de votre routeur est activé.

Téléchargement de l'application Kerbl-Welt :

Avant de commencer à configurer la connexion WiFi et la connexion de l'application, installez l'application Kerbl-Welt sur votre téléphone portable :





Configuration de la connexion WiFi :

Effectuez maintenant toutes les étapes décrites dans l'application pour ajouter votre station météo à l'application Kbrl-Welt et pouvoir consulter toutes les données depuis cette application.

Statut de la connexion WiFi :

Les symboles suivants sur l'écran de l'unité intérieure indiquent l'état de la connexion WiFi :

		
Clignotement : L'unité intérieure tente de se connecter au routeur WiFi.	Brille en permanence : L'unité intérieure est connectée au routeur WiFi.	Clignotement : L'unité intérieure est en mode AP.

8 Caractéristiques techniques

	Unité extérieure	Unité intérieure
Dimensions (larg. x haut. x prof.)	408 x 350 x 367 mm	191,6 x 127 x 28,8 mm
Alimentation électrique	3 piles AA ou énergie solaire	3 piles AAA ou fonctionnement sur secteur
Tension d'alimentation	-	5 volts
Indice de protection	IP20	IP54
Puissance maxi absorbée	-	1 A
Classe de protection	-	III
Bloc d'alimentation Tension de sortie & intensité du courant	-	5 V CC, 1A
Fréquence RF	868 MHz	
Plage de transmission RF	150 m maxi (terrain découvert)	

Baromètre

Unités :	hPa, inHg, mmHg
Plage de mesure :	600 à 1100 hPa plage de réglage relative : 930 à 1050 hPa
Précision	600 à 1100 hPa +/- 5hPa
	17,7 inHg ~ 32,48 inHg +/- 0,15 inHg
	450 à 825 mmHg +/- 3,8 mmHg
Résolution	1 hPa / 0,01 inHg / 0,1 mmHg

Température

Unités :	°C / °F
Zone d'affichage	Unité intérieure : -9,9 °C à 50 °C (-14,1 °F à 122 °F) Unité extérieure : -40 °C à 70 °C (-40 °F à 158 °F)
Précision	10 à 50 °C +/- 1 °C / 50 à 122 °F +/- 1,8°F
	-20 à 10 °C +/- 1,5 °C / -4 à 50 °F +/- 2,7°F
	Autres : +/- 2 °C / +/- 3,7 °F
Résolution	0,1 °C / 0,1 °F

Humidité de l'air

Unités :	%
Zone d'affichage	1 à 99 %
Précision intérieur / extérieur	40 à 80 % HR +/- 5 % HR à 25 °C (77 °F) +/- 8 % HR à 25 °C (77 °F)
Résolution	1 %

Vitesse & direction du vent

Unités :	mph, m/s, km/h, kts
Zone d'affichage	0 à 122mph, 50 m/s, 180 km/h, 97 kts
Résolution	0,1 mph, 0,1 m/s, 0,1 km/h, 0,1 kt
Précision	< 5 m/s : +/- 0,5 m/s, > 5m/s : +/- 6 %

Précipitations

Unité	mm, in
Plage	0 à 12999 mm (0 à 511,7 in)
Précision	+/- 7 %
Résolution	0,01 in (0,254 mm)

Indice UV

Zone d'affichage	0 – 15
Précision	+ - 1
Résolution	1

Intensité lumineuse

Unité	klx, kfc, W/m ²
Zone d'affichage	0 à 200 klx
Résolution	0,01 klx, 0,01 kfc, 0,01 W/m ²

9 Maintenance et entretien

1. Nettoyez le pluviomètre tous les 3 mois. Tournez le cône dans le sens antihoraire et soulevez-le pour accéder aux mécanismes du pluviomètre, puis nettoyez-le avec un chiffon humide.

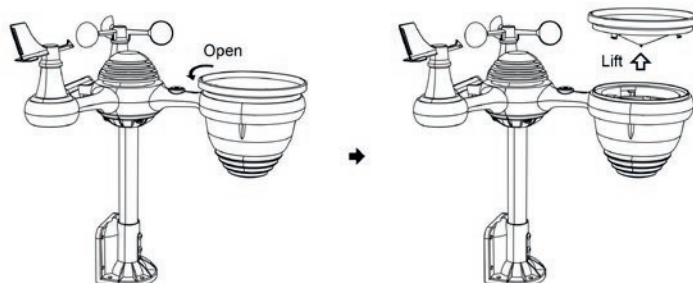

2. Nettoyez le capteur d'intensité lumineuse/UV et le panneau solaire tous les 3 mois avec un chiffon humide.

3. Appliquez un produit anticorrosion sur les bornes des piles si vous les remplacez.

10 Erreurs possibles et remèdes

Problème	Remède
L'unité extérieure ne communique pas avec l'unité intérieure.	<p>L'unité extérieure envoie des données, sauf que l'unité intérieure ne les enregistre pas comme étant valables. Réinitialisez la station météo comme indiqué ci-après.</p> <p>Servez-vous d'un objet pointu pour appuyer pendant 3 secondes sur la touche RESET de l'unité extérieure. Désormais, la DEL clignotera toutes les 20 secondes.</p> <p>Si la LED ne clignote pas toutes les 20 secondes, retirez les piles du compartiment à piles de l'unité extérieure et patientez 5 minutes tout en couvrant le panneau solaire afin de couper l'alimentation électrique.</p> <p>Remettez les piles en place et couplez l'unité extérieure à l'unité intérieure (voir chapitre 7.1). Observez une distance maximale de 3 mètres entre l'unité intérieure et l'unité extérieure pendant le couplage.</p> <p>La LED de l'unité extérieure clignote maintenant toutes les 20 secondes. Si la LED ne clignote pas toutes les 20 secondes, remplacez les piles de l'unité extérieure. Si les piles ont été récemment remplacées par des piles neuves, vérifiez la polarité des piles installées.</p> <p>Si la LED de l'unité extérieure clignote toutes les 20 secondes, passez aux étapes suivantes.</p> <p>Il se pourrait que la communication soit temporairement interrompue en raison de perturbations de la réception dues à des interférences ou à d'autres facteurs locaux.</p> <p>Si aucune connexion ne s'établit malgré le remplacement des piles et la réinitialisation, retirez les piles de l'unité intérieure et débranchez le bloc d'alimentation. Patientez alors 30 secondes avant de remettre les piles en place et rebrancher le bloc d'alimentation.</p>
La température intérieure et la température extérieure ne concordent pas	<p>Il peut s'écouler jusqu'à une heure avant que les capteurs de l'unité extérieure ne se stabilisent suite au filtrage du signal. Les capteurs de température intérieure et extérieure devraient concorder dans une fourchette de $\pm 2\text{ °C}$ / $\pm 4\text{ °F}$ (la précision des capteurs est de $\pm 1\text{ °C}$ / $\pm 2\text{ °F}$).</p> <p>Utilisez la fonction de calibration pour faire coïncider les températures intérieure et extérieure avec une source connue.</p>
Les capteurs de température indiquent des valeurs trop élevées en journée.	<p>Veillez à ne pas placer les capteurs à proximité de sources de chaleur ou d'obstacles tels que les immeubles, les trottoirs, les murs ou systèmes de climatisations.</p>
Le pluviomètre signale de la pluie, alors qu'il ne pleut pas.	<p>Un montage instable de l'unité extérieure (oscillation de l'unité extérieure) risque de fausser la mesure des précipitations de la balance basculante. Assurez-vous que l'unité extérieure est installée de manière stable et à l'horizontale. (Voir chapitre 6.2).</p>

Problème	Remède
L'unité intérieure n'indique pas de connexion WiFi.	<p>Vérifiez l'absence des problèmes suivants au niveau du routeur :</p> <ol style="list-style-type: none"> 1) Vérifiez le symbole WiFi sur l'écran de l'unité intérieure. Si une connexion WiFi est disponible, le symbole WI-FI s'affiche à côté de l'affichage de l'heure.  2) Assurez-vous que les paramètres Wi-Fi sont corrects (nom du réseau & mot de passe). Sélectionnez à nouveau le réseau dans l'application et resaisissez le mot de passe. 3) Vérifiez les paramètres pare-feu du routeur. Vérifiez dans les paramètres du routeur et assurez-vous que l'accès à Internet est autorisé pour la station météo. 4) Assurez-vous que l'alimentation de l'unité intérieure est assurée via le bloc d'alimentation. L'unité intérieure ne se connectera pas au réseau WiFi si elle fonctionne uniquement sur batterie. 5) La station météo émet avec un signal de 2,4 GHz. Si le routeur dispose d'une double bande (2,4 GHz et 5 GHz), assurez-vous que le signal 2,4 GHz de votre routeur est activé. 6) La station météo ne soutient pas les réseaux visiteurs.

Déclaration de conformité CE

Par la présente, la société Albert Kerbl GmbH déclare que la station météo numérique 291394 est conforme à la directive 2014/53/UE. Le texte complet de la déclaration de conformité UE est disponible à l'adresse Internet suivante : www.kerbl.com/doc

Déchets électriques et électroniques



L'exploitant est tenu de veiller à l'élimination correcte de l'appareil hors d'usage. Respectez les prescriptions en vigueur dans votre pays. Ne jetez pas l'appareil dans les ordures ménagères. Conformément à la directive européenne sur l'élimination des déchets d'équipements électriques et électroniques, l'appareil est accepté gratuitement dans les points de collecte municipaux ou les centres de recyclage ou peut être retourné aux revendeurs spécialisés offrant un service de reprise. Une élimination dans le respect des réglementations en vigueur protège l'environnement et prévient d'éventuelles conséquences nocives pour l'homme et l'environnement.

1 General	62
2 Intended use	62
3 Safety instructions	62 - 63
4 Scope of delivery	64
5 Summary of functions	65
5.1 Indoor station	65
5.2 Outdoor station	66
6 Installing the outdoor station	67
6.1 Assembling the outdoor station	67
6.1.1 Assembling the sensor unit with the mounting rod and bracket	67
6.1.2 Installing the anemometer and wind direction indicator	68
6.1.3 Mounting the funnel on the pluviometer	68
6.1.4 Inserting the batteries	69
6.2 Installing and aligning the outdoor unit	69 - 70
7 Commissioning and operation	71
7.1 Commissioning the indoor station and pairing the outdoor station	71
7.2 Operating and configuring the indoor station	71
7.2.1 Basic settings for the indoor station	71 - 72
7.2.1.1 Signal sound ON / OFF	72
7.2.1.2 Internet time	72
7.2.1.3 Language setting	73
7.2.1.4 Time zone	73
7.2.1.5 Summer time	73

7.2.1.6 Setting the date	73
7.2.1.7 Setting the time	74
7.2.1.8 Temperature unit	75
7.2.1.9 Air pressure unit	75
7.2.1.10 Brightness unit	76
7.2.1.11 Precipitation unit	76
7.2.1.12 Wind unit	76
7.2.1.13 Hemisphere setting	77
7.2.2 Display and functions of the indoor station	77
7.2.2.1 Phase of the moon	77
7.2.2.2 Alarm function	78
7.2.2.3 Temperature and ambient humidity	78
7.2.2.4 Air pressure	79
7.2.2.5 Wind	79
7.2.2.6 Precipitation	79
7.2.2.7 Weather	80
7.2.2.8 MAX/MIN display	81 - 82
7.2.2.9 Alarm setting (HI / LO)	82 - 84
7.2.2.10 Display illumination	84
7.2.2.11 Battery indicator	84
7.2.2.12 Restore factory settings	84
7.3 App connection	84
8 Technical data	85
9 Maintenance and care	86
10 Potential errors and their correction	87
CE Declaration of Conformity	88

1 General

These operating instructions include instructions for use, and safety instructions. Read the instructions carefully, and note the requirements and relevant information before putting the device into operation. Keep these operating instructions in a safe place for later use.

2 Intended use

The digital weather station uses information from an outdoor station to measure the wind speed, wind direction, precipitation, UV radiation, brightness, temperature and ambient humidity. The measured data can be viewed on the indoor station. A connection is provided to an app. To use this app, other components such as a local WLAN network and a server are required, which are not provided with this product. This product is intended only for use in the private sector as an indicator of the weather conditions.

Misuse of the system for other purposes is not permitted. The manufacturer's warranty and liabilities are forfeited if the device is used for any unintended purpose or tampered with, especially if unapproved accessories / products are used.

3 Safety instructions

WARNING! Please read all of the safety instructions, operating instructions and care / maintenance instructions before putting the device into operation. Keep this guide handy for future reference.

- Children and infirm individuals must only use the device under supervision.
- Note the safety and maintenance instructions.
- The device must be used exclusively in accordance with its intended use and in a technically safe condition! The operational safety of the device is only guaranteed if it is used for its intended purpose. Failure to observe individual points in the operating instructions can lead to physical and material damage, for which no liability is accepted by the manufacturer.
- The maintenance intervals specified in these operating instructions must be observed.
- This product is intended only for use in the private sector as an indicator of the weather conditions.
- This product must not be used for medical purposes or for providing information to the general public.
- Do NOT place this product in proximity to medical devices. Radio waves can cause electrical medical equipment to fail.
- Check the device, mains adapter and charging cable for damage before use.
- Only operate the device if it is undamaged.
- This product should be kept at least 30 cm away from all cardiac pacemakers. Radio waves can interfere with pacemakers.
- Do not place this product in the proximity of naked flames or heat sources. There is a risk of fire, electric shock, damage to the product or injury. Only use new batteries in the device. Do not mix new and old batteries.

- Batteries are not included in the scope of delivery.
- Observe the polarity of the batteries when connecting or inserting them. (+/-)
- Do not use rechargeable batteries.
- Do not mix batteries and rechargeable batteries.
- If a battery is exposed to extremely high ambient temperatures, it can explode or leak flammable liquids or gases.
- If a battery is exposed to extremely low air pressure, it can explode or leak flammable liquids or gases.
- Caution: if batteries are damaged, blown out or leaking, there is a danger they may ignite! Escaping gases are poisonous!
- Batteries may contain various hazardous substances (Hg, Cd, Pb, etc.) which can be harmful to human health and the environment. Avoid contact with these and the release of hazardous substances by taking appropriate precautions!
- Do not dispose of batteries in domestic waste. Dispose of the battery properly, separately from the electrical device and in accordance with locally applicable regulations. Municipal collection points, as well as return points operated by retailers, can be used to return such batteries. The separate collection and reprocessing of old batteries is intended to avoid negative impacts on the environment and human health.
- Remove the batteries from the device if it is not going to be used for a prolonged period.
- Do not open, modify or tamper with the device.
- Only use add-on components or accessory parts specified by the manufacturer for this product.
- In particular, only use the original mains adapter.
- Do not immerse the device in water.
- Do not expose the device to excessive force, shocks, extreme temperatures or moisture.
- Do not cover the ventilation openings and do not block them with any objects.
- This product's indoor station is intended only for use indoors.
- This product's indoor station should not be set up in direct sunlight, rain, snow or other weather conditions.
- Do not clean the device with abrasive or corrosive materials.
- Do not open faulty devices. Faulty devices must be repaired by the manufacturer only.
- Only use original spare parts.

4 Scope of delivery

- 1 Indoor station
- 2 Mains adapter for the indoor station
- 3 Outdoor station sensor unit
- 4 Funnel for pluviometer
- 5 Wind direction indicator with fastening screw
- 6 Anemometer with fastening screw
- 7 Mounting rod with 4 screws
- 8 Mounting bracket with 6 screws
- 9 2x rubber buffer
- 10 Screwdriver



1



2

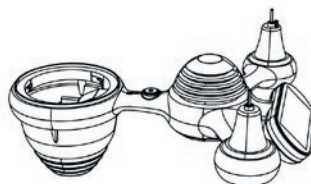

3



4

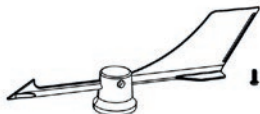

5

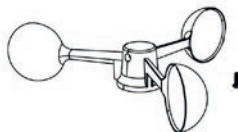

6

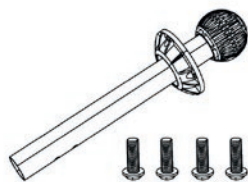

7

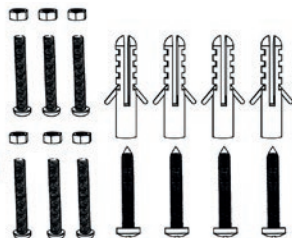
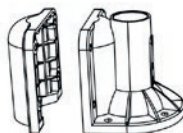

8



9



10

5 Summary of functions

5.1 Indoor station

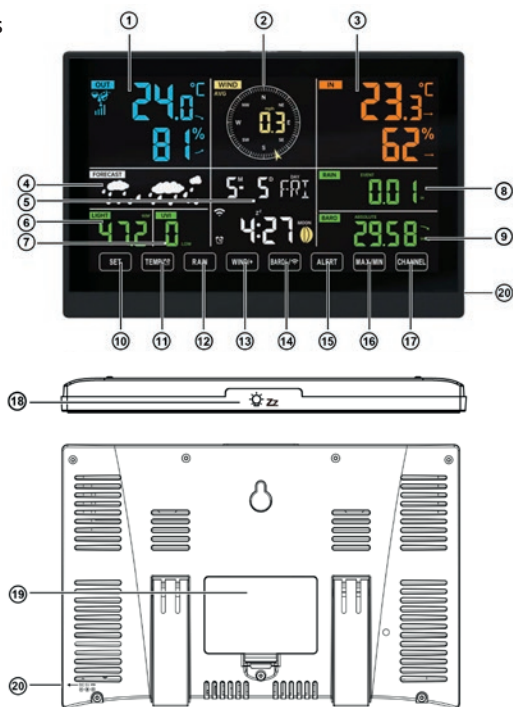

1. Outdoor temperature, ambient humidity (outdoors), weather index
2. Wind direction and wind speed
3. Indoor temperature, ambient humidity (indoors)
4. Weather forecast
5. Time and date, phase of the moon, day of the week
6. Brightness
7. UV index
8. Amount of precipitation
9. Barometer
10. SET button
11. TEMP / (moon icon) button
12. RAIN button
13. WIND/+ button
14. BARO/- (Wi-Fi) button
15. ALERT button
16. MAX/MIN button
17. CHANNEL button
18. LIGHT / SNOOZE button
19. Battery compartment (3x AAA batteries, not included in the scope of delivery)
20. Connection for mains adapter

5.2 Outdoor station

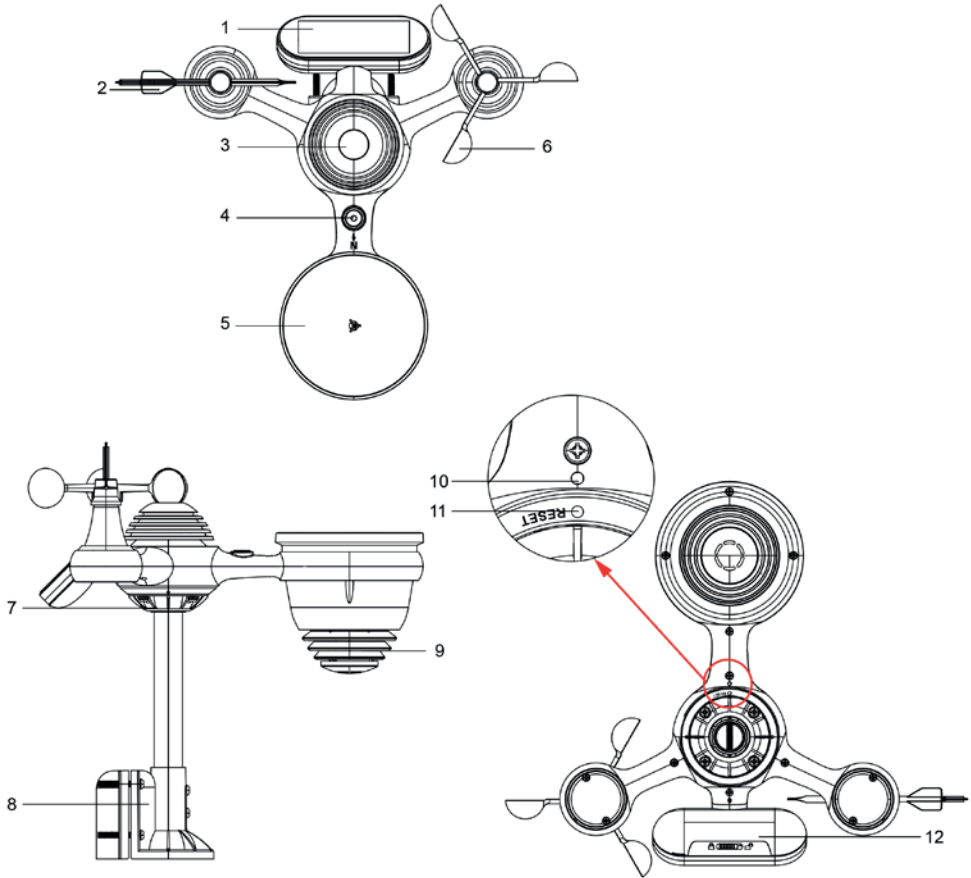

1. Solar panel
2. Wind direction indicator
3. UV and light sensor
4. Levelling tool
5. Pluviometer
6. Anemometer
7. Mounting rod
8. Mounting bracket: ensure terminological consistency
9. Hygrometer and temperature sensor
10. LED (flashes when measurement values are being transferred)
11. RESET button
12. Battery compartment cover

6 Installing the outdoor station

6.1 Assembling the outdoor station

6.1.1 Assembling the sensor unit with the mounting rod and bracket

Mount the sensor unit (outdoor station) on the mounting rod by screwing the counterplate onto the mounting rod with five fastening screws, as shown in the figure below.

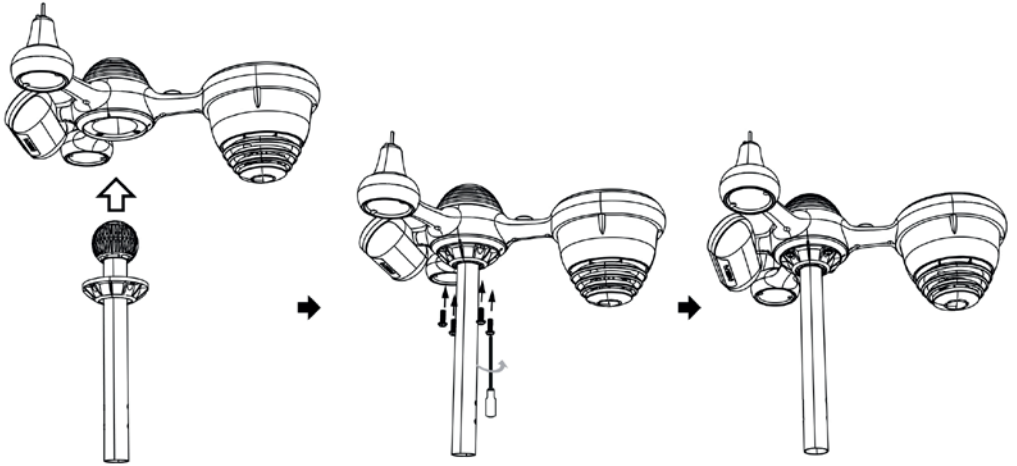

Connect the mounting bracket to the mounting rod using the screws and nuts.

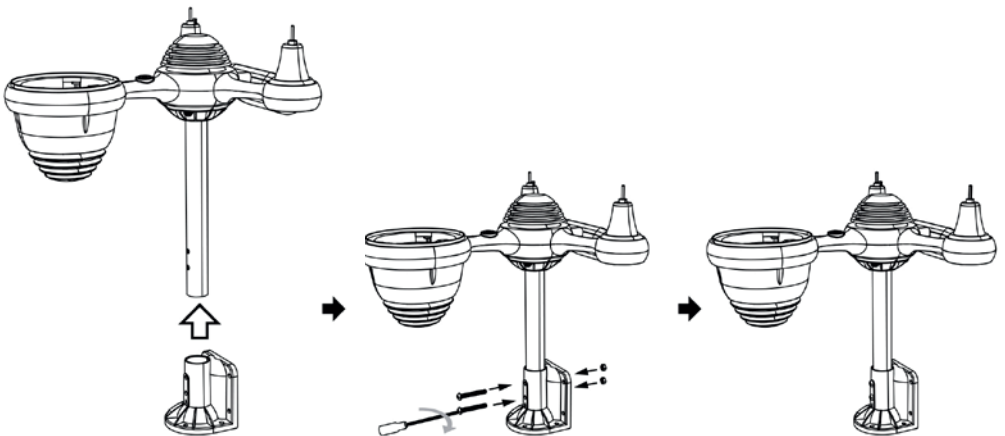

6.1.2 Installing the anemometer and wind direction indicator

Ensure that the anemometer is placed on the metal support shaft so that the threaded bore for accommodating the fastening screw is aligned perpendicularly to the flat side of the support shaft.

- Turn the screw into the threaded hole to connect the anemometer with the support shaft.
- Install the wind direction indicator in the same way.

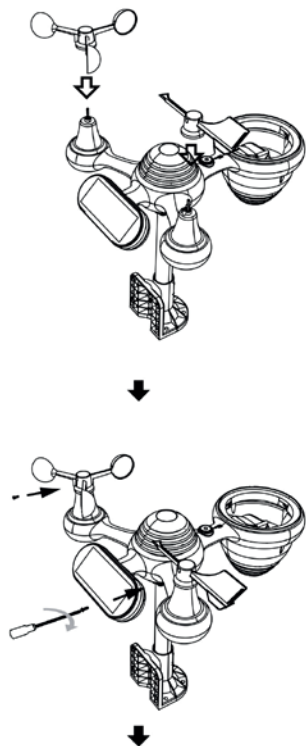
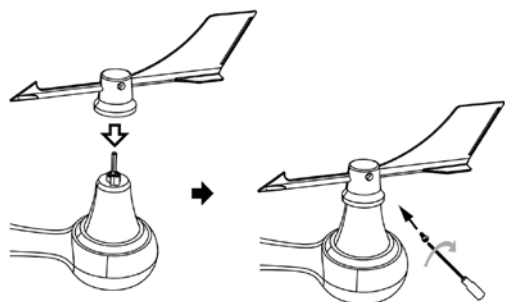
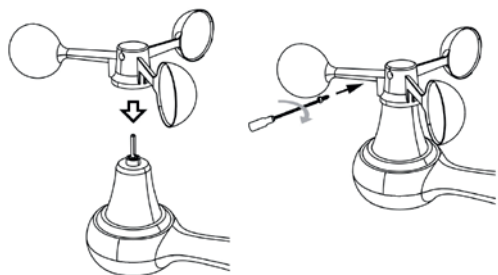

6.1.3 Installing the funnel on the pluviometer

- Align the hooks on the funnel so that they align with the cut-outs on the pluviometer.
- Push on the funnel and turn it clockwise until the funnel engages.

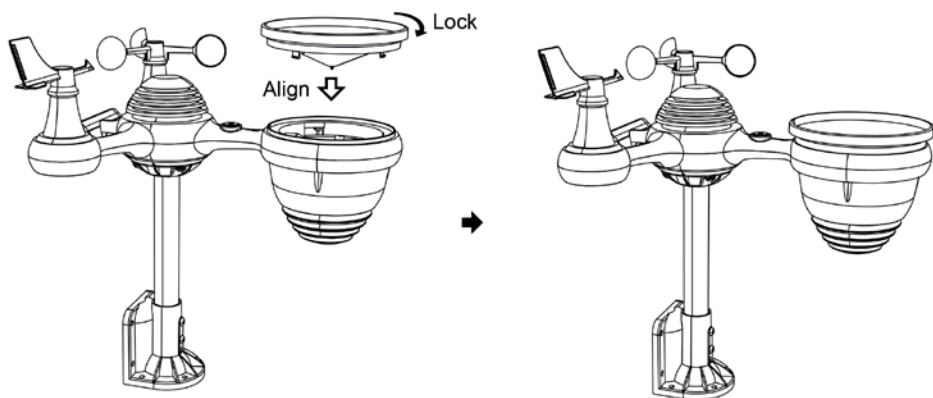

6.1.4 Inserting the batteries

- On the underside of the solar panel, unlock the fastening for the battery compartment cover and remove the cover.
- Insert 3x AA batteries into the battery compartment. Observe the correct polarity!
- Replace the cover on the battery compartment and lock it.

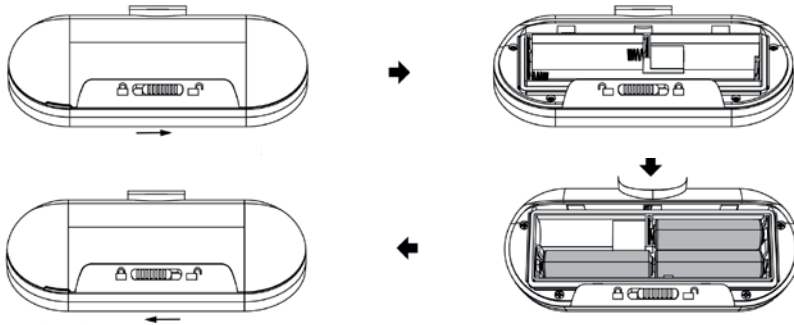

6.2 Installing and aligning the outdoor unit

Choose a location for the outdoor unit that is open and free from obstacles.

Install the mounting bracket using the mounting screws (included in the scope of delivery) onto a surface / wall. Alternatively, the holder can be attached to a shaft or post. When attaching to a shaft, the rubber buffers can be used to support the connection. Ensure that the rain collector is facing north and the solar module is facing south. Align the outdoor station horizontally in all directions using the integrated levelling tool.

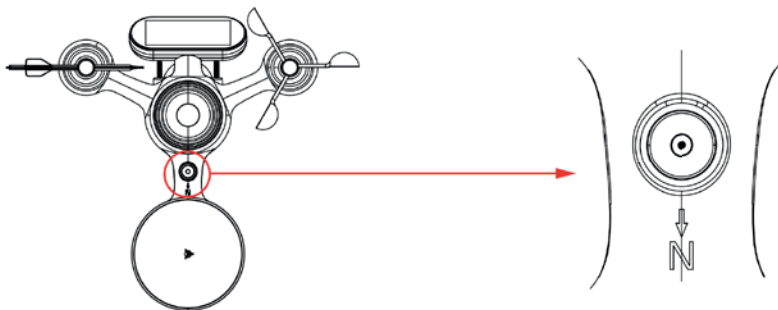

Ensure that the outdoor unit is attached to the secured structure so that it does not move in extreme weather conditions. Otherwise, the outdoor unit's measuring results would be affected.

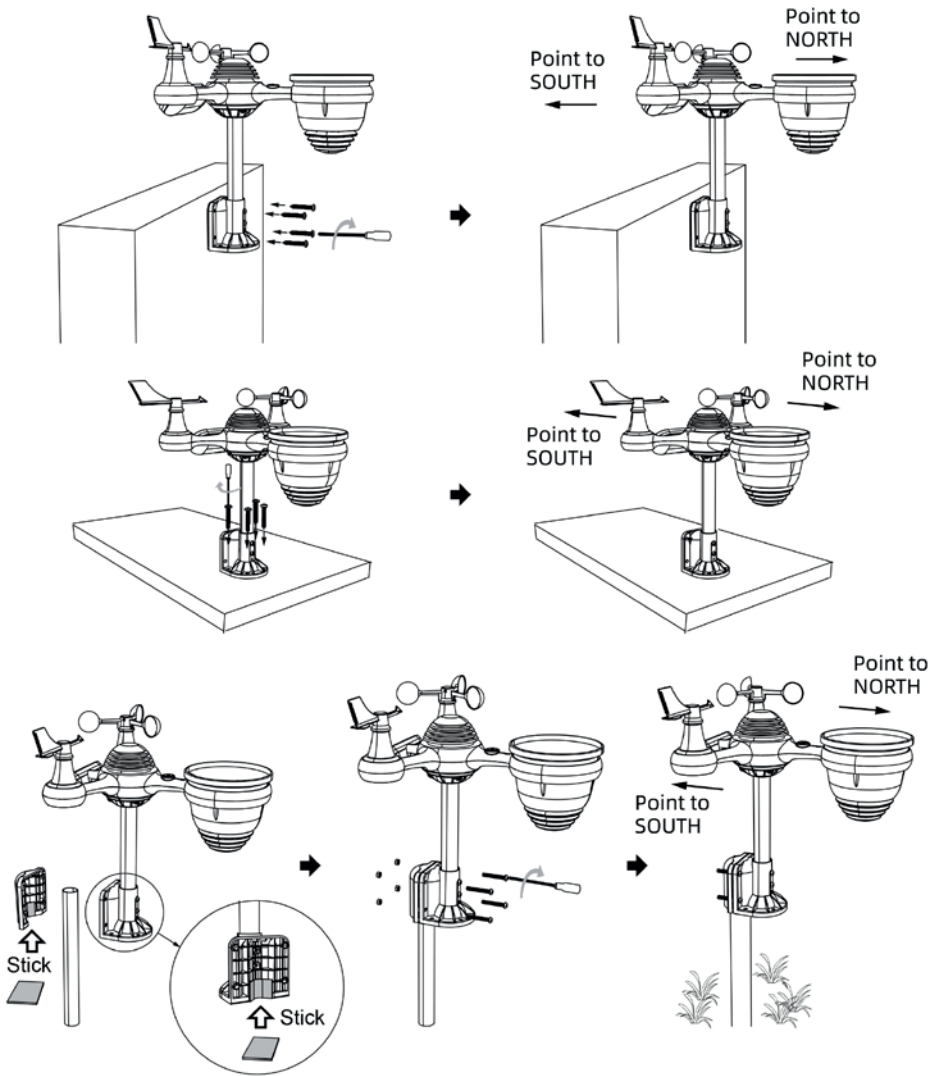

Alignment of the outdoor unit in the southern hemisphere:

the outdoor unit is calibrated in such a way that, for maximum accuracy, it must be aligned with the north in the northern hemisphere too. If however you live in the southern hemisphere, align the pluviometer with the south (north arrow on the outdoor unit must then point south).

1. Assemble and install the outdoor unit so that the rain collector is aligned with the south, rather than with the north.
2. For the time setting mode, select "STH" for the southern hemisphere.

Note: If you change the hemisphere setting, the direction of the phases of the moon on the display changes automatically.

If you align the outdoor unit with the south, the solar panel will receive maximum illumination from the sun, especially during the winter season in the southern hemisphere.

7 Commissioning and operation

7.1 Commissioning the indoor station and pairing the outdoor station

To commission the indoor station, insert three AAA batteries (not included in the scope of delivery).

Alternatively, the indoor station can be supplied with power via the mains adapter included in the scope of delivery. Connect the mains adapter to the mains connection on the side.

Please note that mains operation is required for the WLAN connection since an adequate supply of power cannot be guaranteed when the WLAN connection is supplied by power from batteries.

When the indoor station is switched on, WLAN pairing mode starts automatically.

Pairing the indoor unit with the outdoor unit

When the indoor station is switched on, the indoor station will automatically search for the outdoor station's sensor unit and establish a connection with it.

The following symbol flashes at the top left of the display: 



As soon as the pairing process is complete, the antenna symbol lights up continuously and the measurement values are shown in the areas on the LCD display provided for them.

Repeat pairing

If the connection has failed or the weather station is reset, hold the CHANNEL button down for more than 2 seconds to switch to pairing mode. The weather station re-registers the sensor unit that was registered previously.

7.2 Operating and configuring the indoor station

7.2.1 Basic settings for the indoor station

Keep the [SET] button pressed for 2 seconds to switch to Settings mode. Press [WIND/+] and [BARO/-/WIFI] to alter the values. To quickly alter the values, keep [WIND/+] and

[BARO/-/WIFI] pressed for 2 seconds.

Confirm the entered value with [SET].

IMPORTANT: If no buttons are pressed or settings are confirmed within 20 seconds, the device switches from Settings mode to normal display mode. To switch from Settings mode to normal display mode, the [LIGHT/SNOOZE] button can be used to switch to Display mode.

The settings are made in the following order:

- Signal sound: ON/OFF
- NTP (automatic Internet date / time): ON/OFF
- Language: ENG, GER, FRE, SPA, ITA, DUT, DAN, RUS
- Time zone
- GST (summer time): ON/OFF
- Date format: M-D, D-M
- Year
- Month
- Day
- 12h / 24h format
- Hours
- Minutes
- Temperature unit: °C / °F
- Air pressure unit: hPa / inHg / mmHg
- Relative air pressure
- Unit of brightness: Klux / Kfc / W/M2
- Unit of precipitation: mm/hr / in/h
- Unit of wind speed: Km/h, mph, Knots, m/s, bft
- Hemisphere setting: NTH / STH
- End settings



7.2.1.1 Signal sound ON / OFF

Keep the [SET] button pressed for 2 seconds to call up the settings. BEEP and ON now flash. Press [WIND/+] or [BARO/-WIFI] to activate or deactivate the signal sound. Press [SET] to confirm the entry.

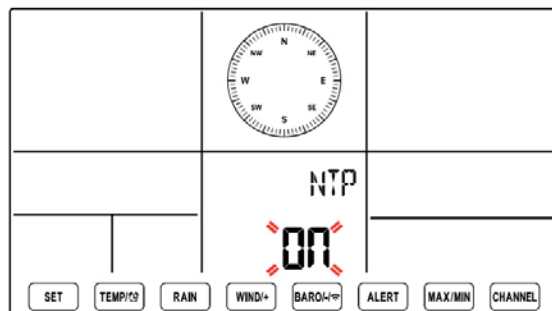

7.2.1.2 Internet time

If NTP (automatic Internet time) is flashing, press [WIND/+] or [BARO/-WIFI] to activate automatic Internet time (ON) or deactivate it (OFF). Press [SET] to confirm the entry.

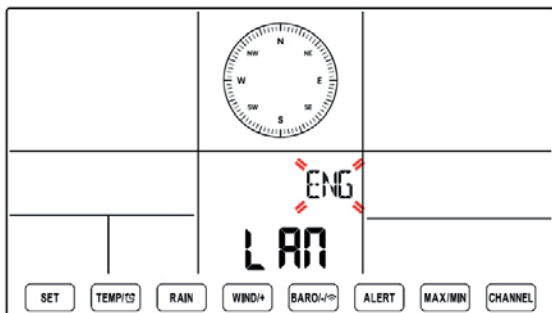

7.2.1.3 Language setting

If LAN is flashing, press [WIND/+] or [BARO/-/WIFI] to set the language. 8 languages can be selected from for the day of the week display (ENG=English, GER=German, FRE=French, SPA=Spanish, ITA=Italian, DAN=Danish, DUT=Dutch, RUS=Russian). Press [SET] to confirm the entry.



7.2.1.4 Time zone

If ZON is flashing, press [WIND/+] or [BARO/-/WIFI] to set the time zone. Press [SET] to confirm the entry.

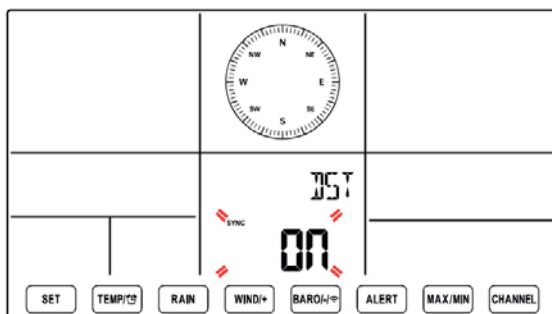

7.2.1.5 Summer time

If GST is flashing, press [WIND/+] or [BARO/-/WIFI] to activate summer time (ON) or deactivate it (OFF). Press [SET] to confirm the entry.

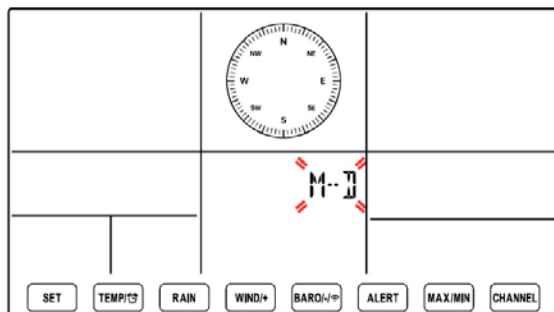

7.2.1.6 Setting the date

If M—D is flashing, press [WIND/+] or [BARO/-/WIFI] to toggle between the date format M-D (Month – Day) and D-M (Day – Month). Press [SET] to confirm the entry.

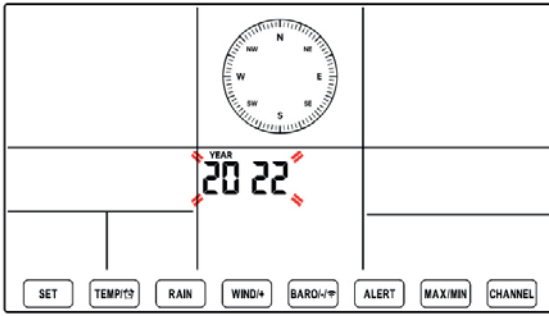

If the year is flashing, press [WIND/+] or [BARO/-WIFI] to set the calendar year. Press [SET] to confirm the entry.

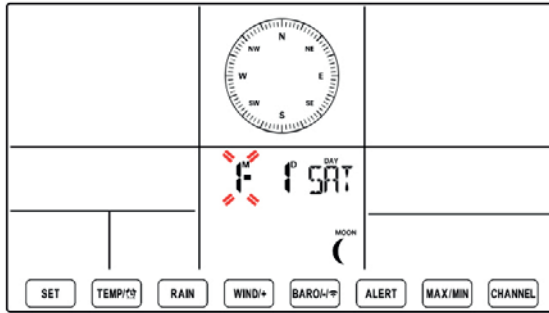

If the month is flashing, press [WIND/+] or [BARO/-WIFI] to set the calendar month. Press [SET] to confirm the entry.

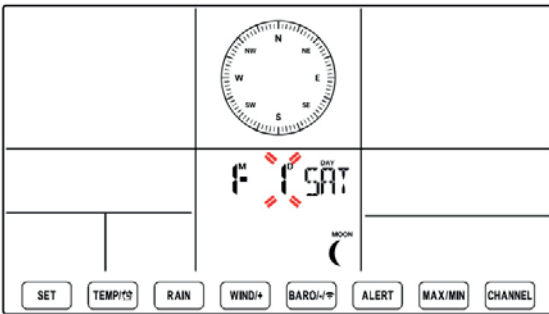

If the day is flashing, press [WIND/+] or [BARO/-WIFI] to set the calendar day. Press [SET] to confirm the entry.

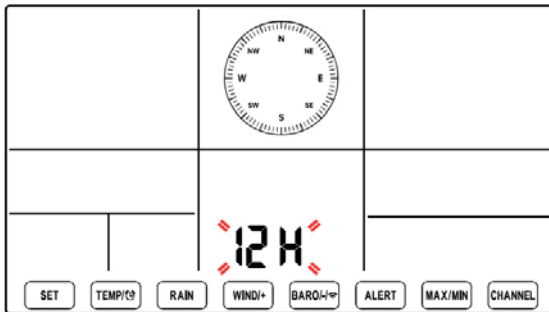

7.2.1.7 Setting the time

If 12H is flashing, press [WIND/+] or [BARO/-WIFI] to toggle between the 12 h and 24 h format. Press [SET] to confirm the entry.

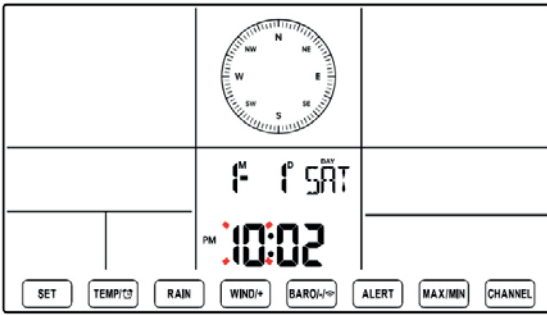

If the hour is flashing, press [WIND/+] or [BARO/-/WIFI] to set the hour. Press [SET] to confirm the entry.

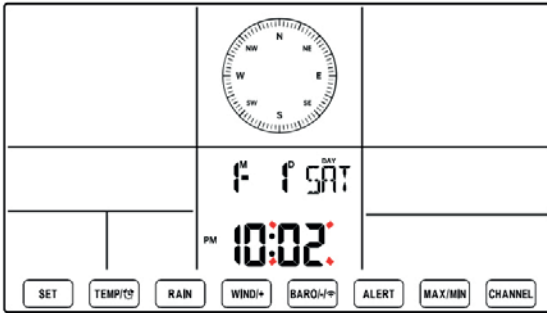

If the minute is flashing, press [WIND/+] or [BARO/-/WIFI] to set the minute. Press [SET] to confirm the entry.

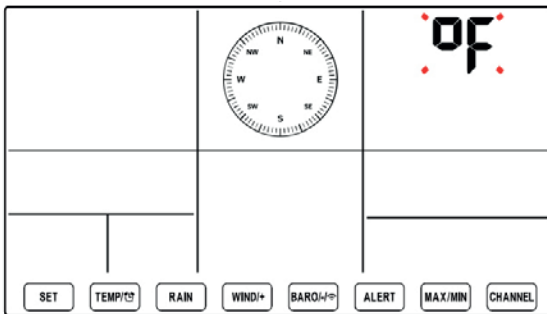

7.2.1.8 Temperature unit

If the temperature unit (°F/°C) is flashing, press [WIND/+] or [BARO/-/WIFI] to toggle between °F and °C. Press [SET] to confirm the entry.

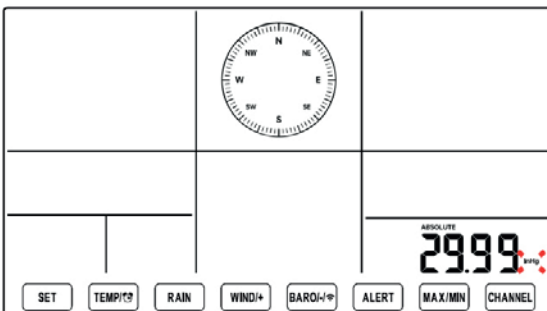

7.2.1.9 Air pressure unit

If the unit for absolute air pressure is flashing, press [WIND/+] or [BARO/-/WIFI] to toggle between hPa, inHg and mmHg. Press [SET] to confirm the entry.

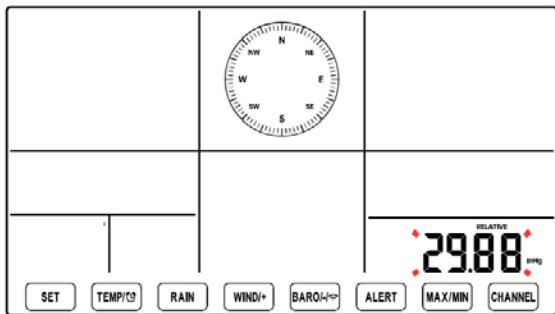

If the relative air pressure is flashing, press [WIND/+] or [BARO/-WIFI] to set the relative air pressure. Press [SET] to confirm the entry.

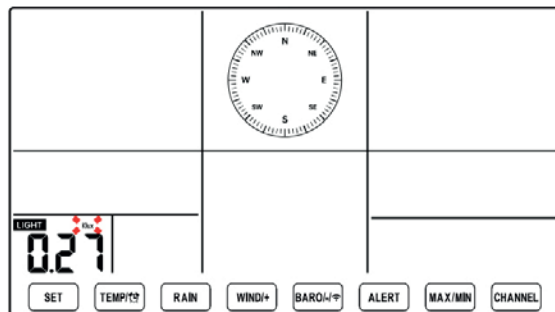

7.2.1.10 Brightness unit

If the unit for the brightness is flashing, press [WIND/+] or [BARO/-WIFI] to select between the units Klux, fc and w/m2. Press [SET] to confirm the unit.

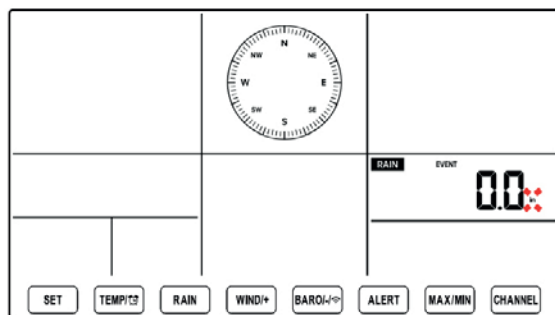

7.2.1.11 Precipitation unit

If the unit for the precipitation is flashing, press [WIND/+] or [BARO/-WIFI] to select between in and mm. Press [SET] to confirm the entry.

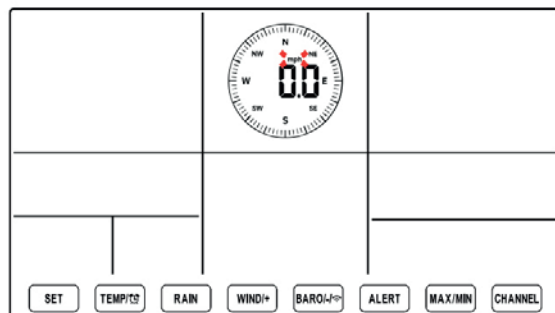

7.2.1.12 Wind unit

If the unit for the wind speed is flashing, press [WIND/+] or [BARO/-WIFI] to select between the units Km/h, mph, knots, m/s and bft. Press [SET] to confirm the entry.

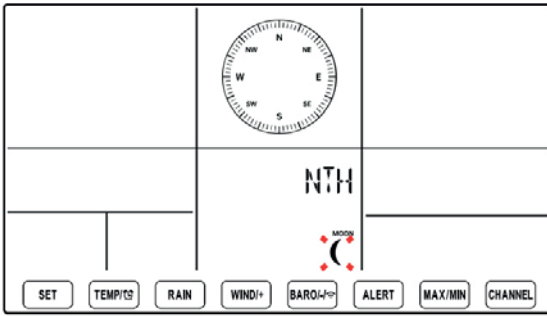

7.2.1.13 Hemisphere setting

If NTH is flashing, press [WIND/+] or [BARO/-/WIFI] to toggle between NTH (northern hemisphere) and STH (southern hemisphere). Press [SET] to save the settings and exit the Settings menu.

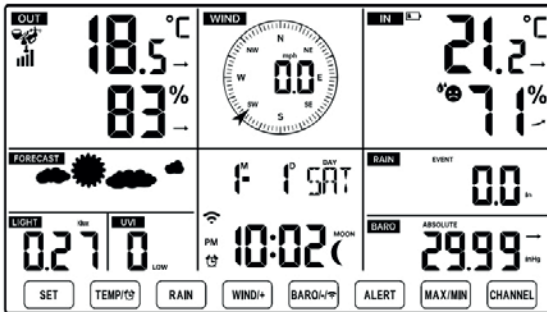

You are automatically returned to normal display mode.

7.2.2 Display and functions of the indoor station

7.2.2.1 Phase of the moon

The indoor station calculates the phase of the moon using the time, date and time zone. The table below explains the corresponding phases and their symbols for the northern and southern hemisphere.

Northern hemisphere	Phase of the moon	Southern hemisphere
	New moon	
	waxing crescent moon	
	waxing half-moon	
	waxing moon	
	Full moon	
	waning moon	
	waning half-moon	
	waning crescent moon	

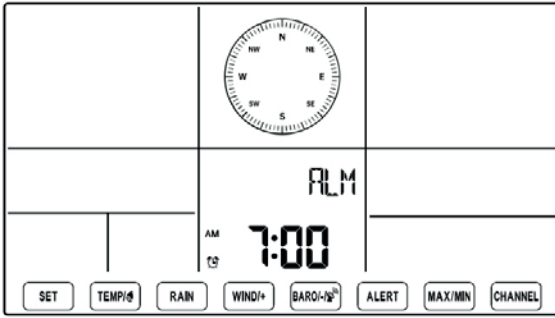

7.2.2.2 Alarm function

In normal display mode, press the [SET] button to display the alarm time.

Keep the [SET] button pressed for 2 seconds to set the time. Press the [WIND/+] or [BARO/-WIFI] button to adjust the time. Press the [SET] button to confirm the entry and return to normal display mode.

To activate or deactivate the alarm function, press the [SET] button for 2 seconds and activate or deactivate the alarm function with the [TEMP/°] button. When the alarm is activated, the alarm symbol appears on the display.

As soon as the alarm sounds, press any button except the [Light/SNOOZE] button to stop the alarm signal. It is not necessary to reactivate the alarm. It will sound again the following day at the set time. Snooze function: When the alarm clock sounds, press the [Light/Snooze] button to pause the alarm. The snooze symbol Zz continues to flash. The alarm continues after 5 minutes.

7.2.2.3 Temperature and ambient humidity

You can use the trend arrows next to the temperature and humidity display to see how the values have changed over the last hour.



Temperature:

Temperature has increased by >1°C/2°F in the last hour	Temperature has not changed by more than 1°C/2°F in the last hour	Temperature has decreased < 1°C/2°F in the last hour

Ambient humidity:

Ambient humidity has increased by >3 % in the last hour	Ambient humidity not changed by more than 3 % in the last hour	Ambient humidity has decreased < 3 % in the last hour

The room comfort index is determined on the basis of the room air temperature and humidity.

		
Too cold	Pleasant	Too hot

7.2.2.4 Air pressure



Barometer pressure display



In Normal mode, the [BARO/-/WIFI] button can be used to switch between absolute and relative air pressure.

- Absolute air pressure: absolute atmospheric pressure at your location
- Relative air pressure: relative atmospheric pressure in relation to sea level altitude

The trend arrows next to the air pressure display indicate how the values have changed within the last hour.

Air pressure increased by >2hpa/0.06 inHg in the last hour	Air pressure has not changed more than 2 hpa/0.06 inHg in the last hour	Air pressure decreased by >2hpa/0.06 inHg in the last hour
		

7.2.2.5 Wind

Wind display

Average / gusts
Wind speed

Wind direction indicator
in real time

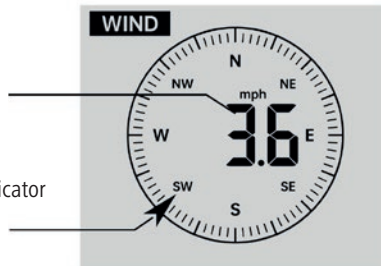

In normal display mode, press the [WIND/+] button to switch between the current average wind speed, the gust speed and the wind direction.

7.2.2.6 Precipitation

Precipitation display



This display can be used to show information about the amount of precipitation and the rain rate.

Selection of the precipitation display mode

In normal display mode, press the [RAIN] button to switch between rain rate, rain event, rain per hour, rain per day, rain per week, rain per month and total rain.

Explanation of terms:

- Precipitation rate: current precipitation rate for the last hour
- Precipitation event: Continuous rainfall, which is reset to zero if the amount of precipitation in a 24-hour period is less than 10 mm (0.039 in).
- Daily precipitation: Amount of precipitation since midnight (00:00)
- Weekly precipitation: Amount of precipitation for the current calendar week, which is reset on Sunday morning at midnight (Sunday to Saturday)
- Monthly precipitation: Amount of precipitation for the current calendar month, which is reset on the first day of the month.
- Total precipitation: Total amount of precipitation since the last reset

Resetting the total amount of precipitation: In normal display mode, hold down the [RAIN] button for 2 seconds in order to reset precipitation recording.

Please note:

- Resetting the weekly precipitation amount also resets the daily precipitation amount.
- Resetting the monthly precipitation amount also resets the daily and weekly precipitation amount.
- Resetting the total precipitation amount also resets the daily, weekly and monthly precipitation amount.

7.2.2.7 Weather

Weather index

You can use the TEMP/  button to choose between the following displays:

- Outdoor temperature
- Feels-like outdoor temperature
- Heat index
- Wind chill
- Dew point

Feels-like outdoor temperature: The feels-like outside temperature indicates the temperature that is perceived outside depending on the wind speed, air pressure, temperature and humidity.







Wind chill: The term "wind chill" describes the difference between the actual measured temperature and the perceived temperature as a function of wind speed. The wind chill value is only displayed if the temperature is below 10 °C (50 °F) and the wind speed is above 4.8 km/h (3 mph). Otherwise, "--" appears on the display.

Heat index: The heat index is determined by the temperature and humidity of the outdoor station.

Dew point: The dew point is the temperature below which the water vapour in the air condenses into liquid water. The dew point is determined using the temperature and humidity data from the outdoor station.

Weather forecast (FORECAST)

Weather conditions are predicted on the basis of changes in air pressure at the outdoor station.

Weather forecast	
	Sunny
	Partly cloudy
	Cloudy
	Rainy
	Stormy
	Snow

The accuracy of the pressure-based forecast is around 65-70 %. Forecasts are not guaranteed and do not necessarily reflect current weather conditions.



If the outdoor temperature is lower than 1°C/33.8°F, the snowflake symbol appears on the display. 

7.2.2.8 MAX/MIN display

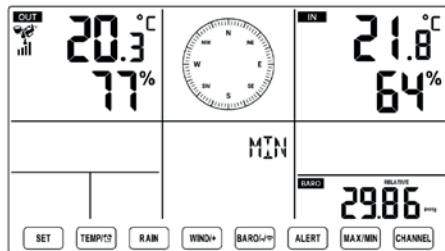
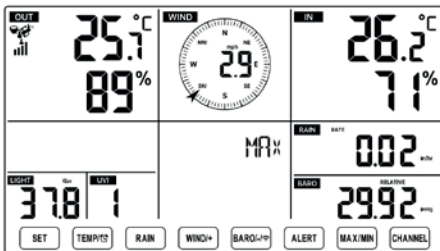
Press the MAX/MIN button to display the maximum or minimum measured values.



Displaying the totalised MAX/MIN values:



- Feels-like outdoor temperature, wind chill, heat index, dew point, max/min values:
 - When the maximum values are displayed, you can switch between the values by pressing the [TEMP/ ] button.
 - When the minimum values are displayed, you can switch between the values by pressing the [TEMP/ ] button.
 - Max. wind speed and gusts: Press the [Wind/+] button to switch between the displays.
 - Precipitation rate, daily / weekly / monthly / max. precipitation amount: Press the [RAIN] button to switch between the displays.
 - Absolute and relative air pressure
 - When the maximum values are displayed, you can switch between the values by pressing the [BARO/-/WIFI] button.
 - When the minimum values are displayed, you can switch between the values by pressing the [BARO/-/WIFI] button.
 - Temperature and air pressure
 - When the maximum values are displayed, you can switch between the values by pressing the [CHANNEL] button.
 - When the minimum values are displayed, you can switch between the values by pressing the [CHANNEL] button.
- If you want to delete the displayed MAX or MIN values, press the MAX/MIN button for 2 seconds.

7.2.2.9 Alarm setting (HI / LO)

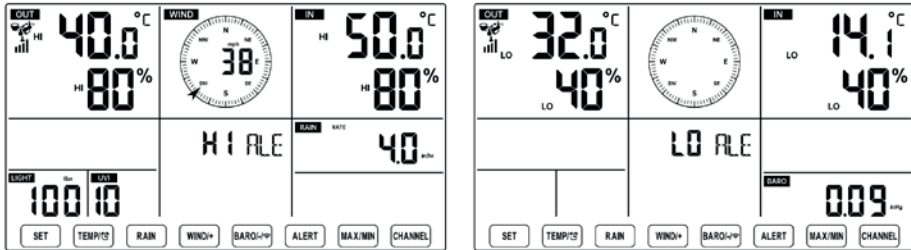
By pressing the [ALERT] button, you can switch between the minimum (LO) and maximum (HI) alarm values.



Setting the alarm values

- To access the settings menu for the alarm values, press the [ALERT] button for 2 seconds.
- Use the [WIND/+] or [BARO/-/WIFI] button to set the desired value. You can switch the alarm on or off with [TEMP/ ].
- Press [ALERT] to confirm the setting and move to the next menu.
- The  or  symbols indicate when the alarm is activated.



HI/LO alarm activated



HI/LO alarm deactivated

The alarm values are set in the following order:

Sequence of settings	Settings range	Display area	Default setting
Indoor temperature (HI alarm)	-14.1 °F - 122 °F (-9.9°C – 50°C)	Indoor temperature & Indoor ambient humidity	122 °F (50°C)
Indoor temperature (LO alarm)			14.1°F (-9.9°C)
Indoor ambient humidity (HI alarm)	1 % - 99 %		80 %
Indoor ambient humidity (LO alarm)			40 %
Outdoor temperature (HI alarm)	-40 °F – 158 °F	Outdoor temperature & Outdoor ambient humidity	104 °F (40 °C)
Outdoor temperature (LO alarm)	(-40°C – 70°C)		32 °F (0 °C)
Outdoor ambient humidity (HI alarm)	1 % - 99 %		80 %
Outdoor ambient humidity (LO alarm)			40 %
Wind speed alarm	0-50 m/s	Wind speed	17 m/s
	2 – 180 km/h		62 km/h
	1 – 111 mph		38 mph
	1 – 97 knots		33 knots
	0 – 60 bft		20 bft
Wind gust alarm	0-50 m/s	Wind speed	17 m/s
	2 – 180 km/h		62 km/h
	1 – 111 mph		38 mph
	1 – 97 knots		33 knots
	0 – 60 bft		20 bft
Pressure drop alarm	1 hpa - 10 hpa	Air pressure	3 hpa
	0.03 ~ 0.3 inHg		0.09 in Hg
	0.7 ~ 7.5 mmHg		2.2 mmHg
Precipitation rate alarm	1 mm/hr – 1000 mm/hr (0.04 in/hr – 39 in/hr)	Amount of precipitation	101 mm/hr (4 in/hr)
Daily precipitation alarm	1 mm – 1000 mm (0.03 in – 39.37 in)	Amount of precipitation	101 mm (4 in)
UV index alarm	1-15	UV index	10
Brightness alarm	1 Klux – 200.0 Klux	Brightness	100 Klux
	7 – 1580 W/M ²		790 W / M ²
	0 – 185 Kfc		92 Kfc

Ending the HI / LO alarm

Press [LIGHT/SNOOZE] to end the alarm manually. It ends automatically after one minute.

As soon as the alarm is triggered, the alarm sounds for one minute and the corresponding alarm symbol flashes on the display. The alarm sound stops automatically after one minute. The alarm symbol continues to flash until the set threshold value is exceeded or fallen below again.

7.2.2.10 Display illumination

The backlighting can be set using the LIGHT/SNOOZE button: High / Low / Off

Permanent display illumination is only possible with mains operation. In battery operation, the backlight only lights up for 15 seconds when the LIGHT/SNOOZE button is pressed.

7.2.2.11 Battery indicator

If the low battery symbol is displayed in the outdoor temperature display area, the batteries in the outdoor station are low and need to be replaced.

The low battery symbol for the indoor station appears next to the indoor temperature display.

Make sure that you replace all batteries at the same time.

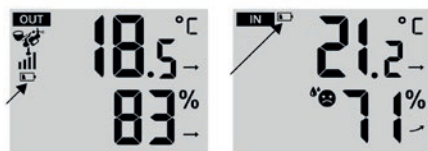

7.2.2.12 Resetting the factory settings

In the event of a malfunction, it is usually helpful to reset the weather station to the factory settings. Proceed as follows:

- Remove any power supply (batteries and mains adapter) from the outdoor and indoor station.
- Follow the instructions in 7.1 to pair the outdoor and indoor station again.

7.3 App connection

Note: The weather station transmits with a 2.4 GHz signal. If the router has a dual band (2.4 GHz and 5 GHz), make sure that the 2.4 GHz signal of your router is switched on.

Downloading the Kerbl Welt app:

Before you start setting up the Wi-Fi connection and app connection, install the Kerbl Welt app on your mobile phone:





Setting up the Wi-Fi connection:

Now carry out all the steps described in the app to add your weather station to the Kerbl Welt app and retrieve all the data from there.

Status of the Wi-Fi connection:

The following symbols on the indoor station display show the Wi-Fi status:

		
Flashing: Indoor station attempting to connect to the WLAN router.	Lights up permanently: Indoor station connected to the WLAN router.	Flashing: The indoor station is in AP mode.

8 Technical data

	Outdoor station	Indoor station
Dimensions (W x H x D)	408 x 350 x 367 mm	191.6 x 127 x 28.8 mm
Power supply	3x AA battery or solar power	3x AAA battery or mains power
Operating voltage	-	5 V
Ingress protection rating	IP20	IP54
Max. current consumption	-	1 A
Protection class	-	III
Power pack		
Output voltage & - amperage	-	5 V DC, 1 A
RF frequency	868 MHz	
RF transmission range	Max. 150 m (open terrain)	

Barometer

Units:	hPa, inHg, mmHg
Measuring range:	600 - 1100 hPa (relative setting range: 930 – 1050 hPa)
Accuracy	600 – 1100 hPa +/- 5hPa
	17.7 inHg ~ 32.48 in Hg +/- 0.15 inHg
	450 – 825 mmHg +/- 3.8 mmHg
Resolution	1hPa / 0.01 inHg/0.1 mmHg

Temperature

Units:	°C / °F
Display range	Indoor station: -9.9°C – 50°C (-14.1 °F – 122°F) Outdoor station: -40°C – 70°C (-40 °F – 158°F)
Accuracy	10 – 50 °C +/- 1°C / 50 – 122 °F +/- 1.8°F -20 – 10 °C +/- 1.5°C / -4 – 50 °F +/- 2.7°F Other: +/- 2°C / +/-3.7°F
Resolution	0.1°C / 0.1°F

Ambient humidity

Units:	%
Display range	1 - 99 %
Indoor / outdoor accuracy	40 – 80 % RH \pm 5 % RH at 25 °C (77 °F) \pm 8 % RH at 25 °C (77 °F)
Resolution	1 %

Wind speed & direction

Units:	Mph, m/s, km/h, knots
Display range	0-122 mph, 50 m/s, 180 km/h, 97 knots
Resolution	0.1 mph, 0.1 m/s, 0.1 km/h, 0.1 knots
Accuracy	<5 m/s: \pm 0.5 m/s, >5 m/s: \pm 6 %

Rain

Unit	mm, in
Range	0 – 12999 mm (0-511.7 in)
Accuracy	\pm 7 %
Resolution	0.01 inch (0.254 mm)

UV index

Display range	0 – 15
Accuracy	\pm 1
Resolution	1

Brightness

Unit	Klux, Kfc, W/m ²
Display range	0 – 200 Klux
Resolution	0.01 Klux, 0.01 Kfc, 0.01 W/m ²

9 Maintenance and care

1. Clean the pluviometer every 3 months. Turn the funnel anti-clockwise and lift it up to expose the pluviometer mechanisms and clean it with a damp cloth.

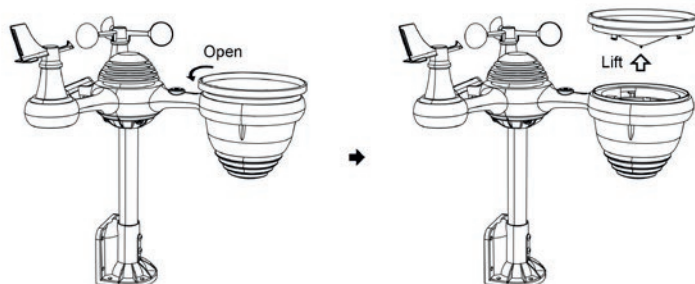

2. Clean the brightness/UV sensor and the solar panel every 3 months with a damp cloth.

3. Apply an anti-corrosion agent to the battery terminals when replacing the batteries.

10 Potential errors and their correction

Problem	Solution
<p>The outdoor station is not communicating with the indoor station.</p>	<p>The outdoor station is sending data, but this is registered as invalid by the indoor station. Reset the weather station as follows.</p> <p>Use a pointed object to press the RESET button on the outdoor station for 3 seconds. The LED will now flash every 20 seconds.</p> <p>If the LED does not flash every 20 seconds, remove the batteries from the battery compartment of the outdoor station and wait 5 minutes while covering the solar panel to cut off the power supply.</p> <p>Reinsert the batteries and pair the outdoor station with the indoor station (see Chapter 7.1). Please note that a maximum distance of 3 metres must be maintained between the indoor station and the outdoor station during pairing.</p> <p>The LED of the outdoor station now flashes every 20 seconds. If the LED does not flash every 20 seconds, replace the batteries in the outdoor station. If the batteries have recently been replaced with new ones, check the polarity of the batteries used.</p> <p>If the LED on the outdoor station flashes every 20 seconds, continue with the next steps.</p> <p>Communication may be temporarily interrupted due to interference or other local factors.</p> <p>If no connection is established despite changing the batteries and RESET, remove the batteries from the indoor station and disconnect the mains adapter. After 30 seconds, you can reinsert the batteries and connect the mains adapter.</p>
<p>Indoor and outdoor temperatures do not match</p>	<p>It can take up to an hour for the sensors of the outdoor station to stabilise due to signal filtering. The indoor and outdoor temperature sensors should match within $\pm 2^{\circ}\text{C}$ / $\pm 4^{\circ}\text{F}$ (the sensor accuracy is $\pm 1^{\circ}\text{C}$ / $\pm 2^{\circ}\text{F}$).</p> <p>Use the calibration function to match the indoor and outdoor temperature with a known source.</p>
<p>The temperature sensors display excessively high values during the day.</p>	<p>Make sure that the sensors are not located too close to heat sources or obstacles such as buildings, pavements, walls or air conditioning systems.</p>
<p>The precipitation gauge reports rain, even though it is not raining.</p>	<p>Unstable mounting of the outdoor station (swaying of the outdoor station) can result in the tipping bucket not measuring the precipitation correctly. Make sure that the outdoor station is mounted in a stable and horizontal position. (See Chapter 6.2).</p>

Problem	Solution
The indoor station does not show a Wi-Fi connection.	<p>Check your router for the following problems:</p> <ol style="list-style-type: none"> 1) Check the Wi-Fi symbol on the display of the indoor station. If a WLAN connection is available, the Wi-Fi symbol is displayed next to the time display.  2) Make sure that the Wi-Fi settings are correct (network name & password). Select the network again in the app and enter the password again. 3) Check the router's firewall settings. Check in the router's settings whether Internet access is permitted for the weather station. 4) Ensure that the indoor station is operated with the mains adapter. The indoor station will not connect to the WLAN in battery-only mode. 5) The weather station transmits with a 2.4 GHz signal. If the router has a dual band (2.4 GHz and 5 GHz), make sure that the 2.4 GHz signal of your router is switched on. 6) The weather station does not support guest networks. 6) The weather station does not support guest networks.

CE Declaration of Conformity

Albert Kerbl GmbH hereby declares that the digital weather station 291394 is in compliance with Directive 2014/53/EU. The full text of the EU Declaration of Conformity is available at the following Internet address: www.kerbl.com/doc



Electrical waste

It is the operator's responsibility to dispose of the device correctly after its useful life. Comply with the relevant regulations for your country. The device must not be disposed of in household waste. Under the terms of the EU directive on the disposal of old electrical and electronic equipment, the device can be taken to local authority-run refuse sites or recycling plants free of charge, or returned to dealers who offer a returns service. Correct disposal protects the environment and prevents any possible harmful impacts on humans and the environment.

IT Istruzioni per l'uso

1 Informazioni generali	91
2 Uso conforme	91
3 Avvertenze di sicurezza	91 - 92
4 Dotazione	93
5 Panoramica delle funzioni	94
5.1 Stazione interna	94
5.2 Stazione esterna	95
6 Montaggio della stazione esterna	96
6.1 Assemblaggio della stazione esterna	96
6.1.1 Assemblaggio del blocco sensori con la barra e la staffa di fissaggio	96
6.1.2 Montaggio del misuratore di velocità del vento (anemometro) e del sensore di direzione del vento	97
6.1.3 Montaggio dell'imbuto del pluviometro	97
6.1.4 Inserimento delle batterie	98
6.2 Montaggio e orientamento dell'unità esterna	98 - 99
7 Messa in funzione e utilizzo	100
7.1 Messa in funzione della stazione interna e accoppiamento della stazione esterna	100
7.2 Uso e configurazione della stazione interna	100
7.2.1 Impostazioni di base della stazione interna	100 - 101
7.2.1.1 Segnale acustico ON/OFF	101
7.2.1.2 Ora di Internet	101
7.2.1.3 Impostazione della lingua	102
7.2.1.4 Fuso orario	102
7.2.1.5 Ora legale	102
7.2.1.6 Impostazione della data	102 - 103
7.2.1.7 Impostazione dell'ora	103 - 104
7.2.1.8 Unità temperatura	104
7.2.1.9 Unità pressione atmosferica	104 - 105
7.2.1.10 Unità intensità luminosa	105
7.2.1.11 Unità precipitazioni	105
7.2.1.12 Unità vento	105

7.2.1.13 Impostazione dell'emisfero	106
7.2.2 Display e funzioni della stazione interna	106
7.2.2.1 Fase lunare	106
7.2.2.2 Funzione sveglia	107
7.2.2.3 Temperatura e umidità dell'aria	107 - 108
7.2.2.4 Pressione atmosferica	108
7.2.2.5 Vento	108
7.2.2.6 Precipitazioni.	108 - 109
7.2.2.7 Meteo	109
7.2.2.8 Indicatore MAX/MIN	110 - 111
7.2.2.9 Impostazione allarme (HI / LO).	111 - 113
7.2.2.10 Illuminazione del display	113
7.2.2.11 Indicatore della batteria.	113
7.2.2.12 Ripristino delle impostazioni di fabbrica.	113
7.3 Connessione all'app.	113
8 Dati tecnici	114
9 Cura e manutenzione	115
10 Possibili difetti e risoluzione dei problemi	116
Dichiarazione di conformità CE	117

1 Informazioni generali

Le presenti istruzioni per l'uso contengono le indicazioni per l'utilizzo e le avvertenze di sicurezza. Prima di mettere in funzione l'apparecchio, leggere con attenzione le istruzioni e attenersi alle indicazioni e avvertenze fornite. Conservare le istruzioni per l'uso per ogni utilizzo successivo!

2 Uso conforme

La stazione meteo digitale utilizza una stazione esterna per misurare la velocità del vento, la direzione del vento, le precipitazioni, i raggi UV, l'intensità della luce, la temperatura e l'umidità dell'aria. I dati misurati possono essere visualizzati sulla stazione interna. È prevista la connessione a un'app. A tal fine sono necessari ulteriori componenti, come una rete WLAN locale e il funzionamento di un server, che non sono garantiti con questo prodotto. Questo prodotto è destinato solo all'uso in ambito privato per l'indicazione delle condizioni meteo.

Non è ammesso l'uso del sistema per altri scopi. In caso di uso non conforme e di interventi sul dispositivo, in particolare in caso di utilizzo di accessori e prodotti non previsti, decadono i diritti di garanzia nei confronti del produttore.

3 Avvertenze di sicurezza

ATTENZIONE! Leggere tutte le avvertenze di sicurezza, le istruzioni per l'uso e le indicazioni per la cura/manutenzione prima di mettere in funzione il dispositivo. Conservare le presenti istruzioni per successive consultazioni.

- I bambini e le persone fragili possono mettere in funzione il dispositivo solo sotto supervisione.
- Seguire le avvertenze di sicurezza e le indicazioni per la manutenzione.
- Il dispositivo deve essere utilizzato esclusivamente in conformità all'uso consentito e in perfette condizioni tecniche di sicurezza! La sicurezza operativa del dispositivo è garantita solo con un uso conforme. L'inosservanza di singoli punti indicati nelle istruzioni per l'uso può causare danni a cose e persone, per i quali il produttore non si assume alcuna responsabilità.
- Devono essere rispettati gli intervalli di manutenzione previsti in queste istruzioni.
- Questo prodotto è destinato solo all'uso in ambito privato per l'indicazione delle condizioni meteo.
- Questo prodotto non può essere usato per scopi medici o per fornire informazioni al pubblico.
- NON posizionare il prodotto nelle vicinanze di apparecchi medicali. Le onde radio possono causare il guasto degli apparecchi medicali elettrici.
- Prima dell'uso controllare il dispositivo, l'alimentatore e il cavo di carica per verificare che non presentino danni.
- Utilizzare il dispositivo solo se è integro.
- Questo prodotto deve essere posizionato a una distanza di almeno 30 cm da eventuali pacemaker. Le onde radio possono pregiudicare il funzionamento dei pacemaker.
- Non posizionare il dispositivo nelle vicinanze di fiamme libere o fonti di calore. Pericolo di incendi, scosse elettriche, danni al prodotto o lesioni.
- Utilizzare solo batterie nuove nel dispositivo. Non utilizzare batterie vecchie e nuove insieme.
- Le batterie non sono incluse.

- Rispettare la polarità delle batterie al momento di collegarle o inserirle. (+/-)
- Non utilizzare batterie ricaricabili o accumulatori.
- Non utilizzare insieme batterie normali e ricaricabili o accumulatori.
- Se una batteria viene esposta a temperature ambiente estremamente elevate, può verificarsi un'esplosione o una fuoriuscita di liquidi o gas infiammabili.
- Se una batteria viene esposta a una pressione atmosferica estremamente bassa, può verificarsi un'esplosione o una fuoriuscita di liquido o gas infiammabile.
- Attenzione: se le batterie sono danneggiate o gonfie o presentano perdite, si corre il rischio di un innesco! I gas che fuoriescono sono tossici!
- Le batterie possono contenere varie sostanze nocive (Hg, Cd, Pb, ...) che possono costituire un rischio per la salute umana e l'ambiente. Evitare il contatto e lo sprigionamento di sostanze nocive per mezzo di adeguate misure precauzionali!
- Non smaltire le batterie con i rifiuti domestici. Smaltire le batterie correttamente, separatamente dagli apparecchi elettrici e in conformità alle disposizioni vigenti a livello locale. È possibile utilizzare come punti di raccolta i centri di raccolta comunali e i punti di ritiro presso i rivenditori. La raccolta differenziata e il riciclo delle batterie e degli accumulatori usati evita gli effetti negativi sull'ambiente e la salute umana.
- Rimuovere le batterie dal dispositivo in caso di prolungato inutilizzo.
- Non aprire, trasformare o modificare il dispositivo.
- Per questo prodotto, utilizzare solo gli accessori o i componenti indicati dal produttore.
- In particolare, utilizzare esclusivamente l'alimentatore originale.
- Non immergere l'apparecchio in acqua.
- Non esporre il dispositivo a forze eccessive, urti, temperature estreme o umidità.
- Le aperture di ventilazione non devono essere coperte né bloccate con oggetti.
- La stazione interna di questo prodotto è destinata esclusivamente all'uso in ambienti chiusi.
- La stazione interna di questo prodotto non deve essere installata sotto l'azione diretta di raggi solari, pioggia, neve o altri agenti atmosferici.
- Non pulire il dispositivo con materiali abrasivi o corrosivi.
- Non aprire i dispositivi difettosi. I dispositivi difettosi possono essere riparati esclusivamente dal produttore.
- Utilizzare solo ricambi originali.

4 Dotazione

- 1 Stazione interna
- 2 Alimentatore per la stazione interna
- 3 Blocco sensori stazione esterna
- 4 Imbuto per il pluviometro
- 5 Sensore di direzione del vento con vite di fissaggio
- 6 Misuratore di velocità del vento (anemometro) con vite di fissaggio
- 7 Barra di fissaggio con 4 viti
- 8 Staffa di fissaggio con 6 viti
- 9 Tampone in gomma 2x
- 10 Cacciavite



1



2

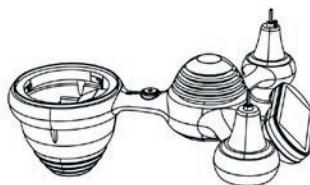

3



4

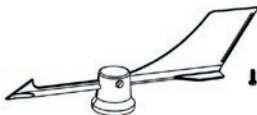

5

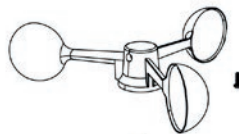

6

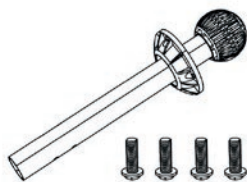

7

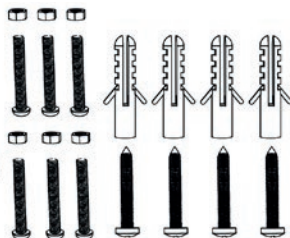
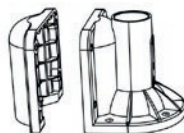

8

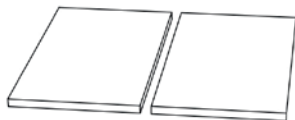

9



10

5 Panoramica delle funzioni

5.1 Stazione interna

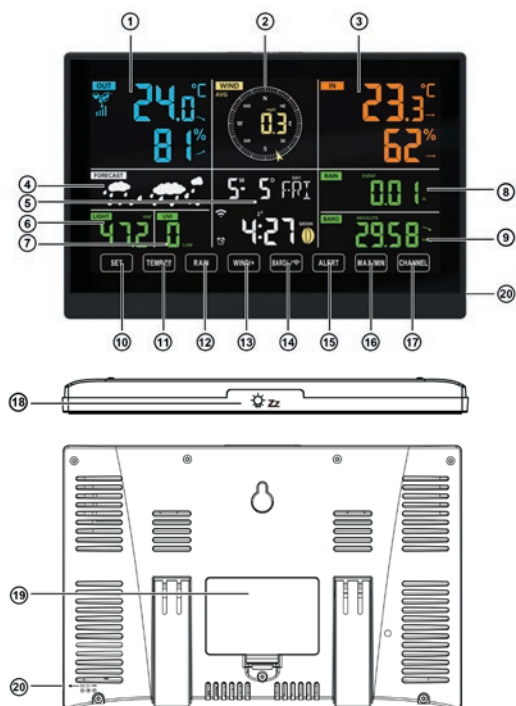

1. Temperatura esterna, umidità dell'aria (esterna), indice meteo
2. Direzione del vento e velocità del vento
3. Temperatura ambiente, umidità dell'aria (interna)
4. Previsione meteo
5. Ora e data, fase lunare, giorno della settimana
6. Intensità luminosa
7. Indice UV
8. Quantità di precipitazioni
9. Barometro
10. Tasto SET
11. Tasto TEMP / (☀)
12. Tasto RAIN
13. Tasto WIND/+
14. Tasto BARO/- (Wi-Fi)
15. Tasto ALERT
16. Tasto MAX/MIN
17. Tasto CHANNEL
18. Tasto LIGHT / SNOOZE
19. Vano batterie (3 batterie AAA, non incluse)
20. Attacco per alimentatore

5.2 Stazione esterna

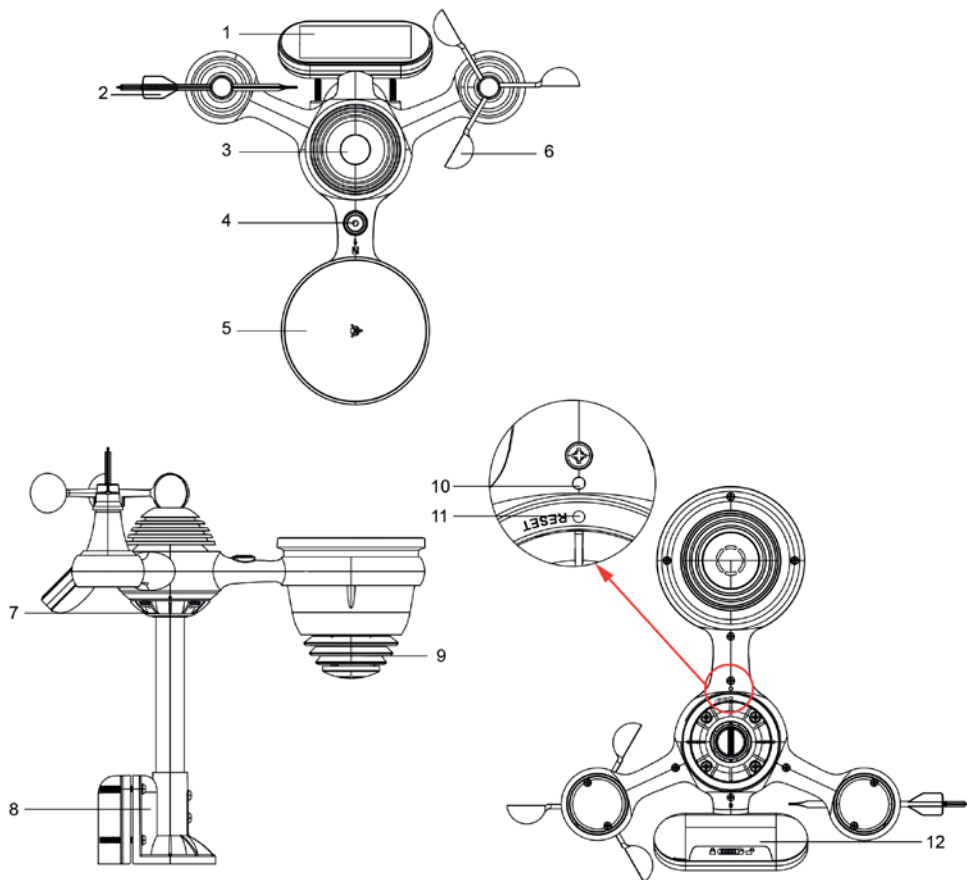

1. Pannello solare
 2. Sensore di direzione del vento
 3. Sensore UV e di luminosità
 4. Ausilio per livellamento
 5. Pluviometro
 6. Misuratore di velocità del vento (anemometro)
 7. Barra di fissaggio
 8. Staffa di fissaggio: rispettare la coerenza terminologica
 9. Igmometro e sensore di temperatura
 10. LED (lampeggia durante la trasmissione dei valori misurati)
 11. Tasto RESET
 12. Coperchio del vano batterie 6
- Montaggio della stazione esterna

6 Montaggio della stazione esterna

6.1 Assemblaggio della stazione esterna

6.1.1 Assemblaggio del blocco sensori con la barra e la staffa di fissaggio

Montare il blocco sensori (stazione esterna) sulla barra di fissaggio avvitando la contropiastra alla barra di fissaggio con cinque viti di fissaggio, come indicato nella figura seguente.

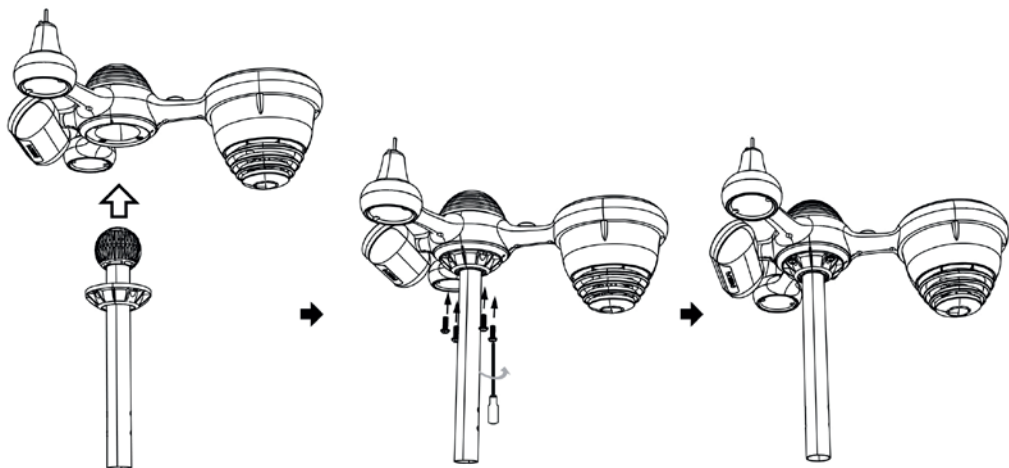

Collegare la staffa di fissaggio alla barra di fissaggio con l'ausilio delle viti e dei dadi.

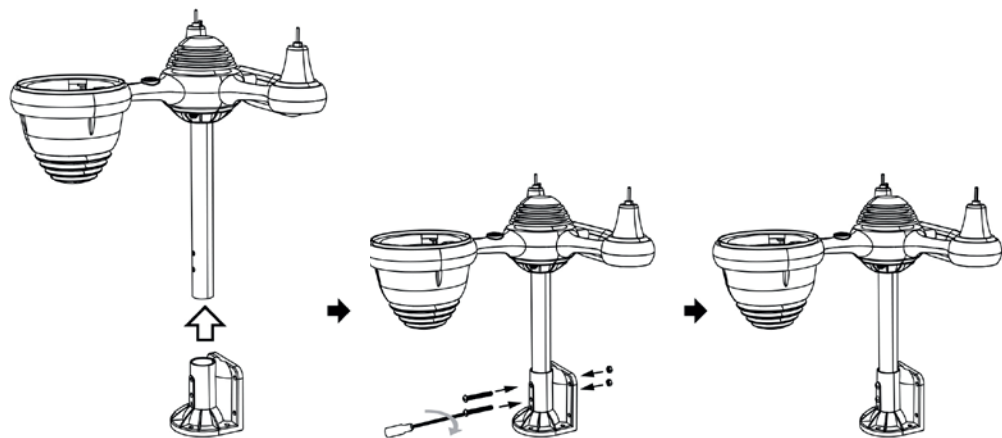

6.1.2 Montaggio del misuratore di velocità del vento (anemometro) e del sensore di direzione del vento

Assicurarsi che l'anemometro sia posizionato sull'albero di montaggio metallico in modo che il foro filettato per la vite di montaggio sia allineato perpendicolarmente al lato appiattito dell'albero di montaggio.

lato appiattito dell'albero di montaggio.

- Girare la vite nel foro filettato per collegare l'anemometro all'albero di montaggio.
- Montare l'indicatore di direzione del vento allo stesso modo.

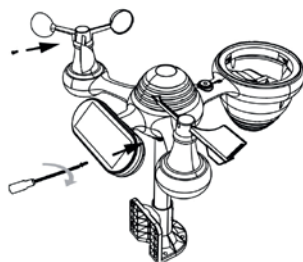
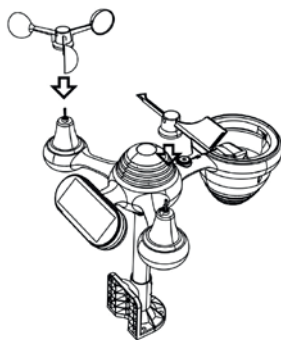
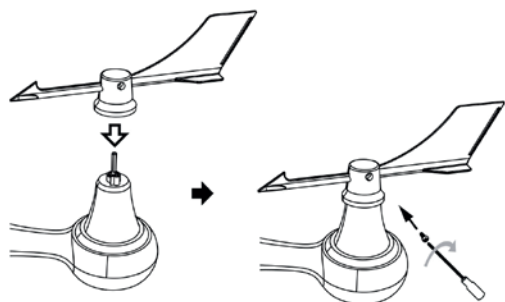
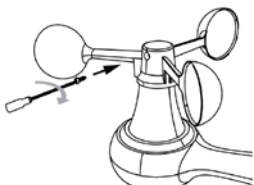
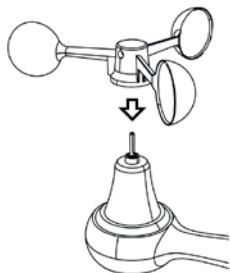

6.1.3 Montaggio dell'imbuto del pluviometro

- Orientare i ganci dell'imbuto in modo che coincidano con le cavità del pluviometro.
- Applicare l'imbuto e ruotarlo in senso orario per innestarlo in posizione.

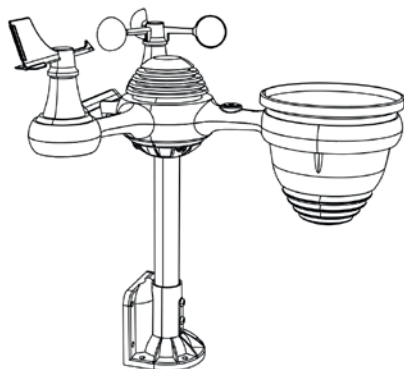
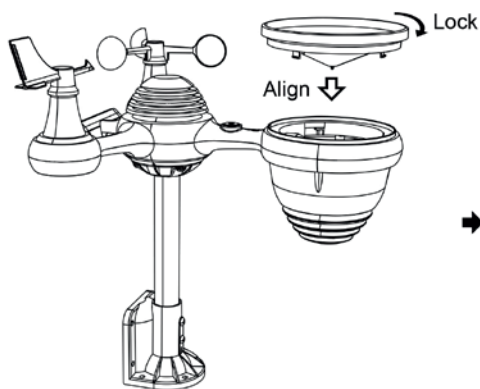

6.1.4 Inserimento delle batterie

- Sul lato inferiore del pannello solare, sbloccare la chiusura del coperchio del vano batterie e rimuovere il coperchio.
- Inserire 3 batterie AA nel vano batterie. Rispettare la polarità!
- Riapplicare e chiudere il coperchio del vano batterie.

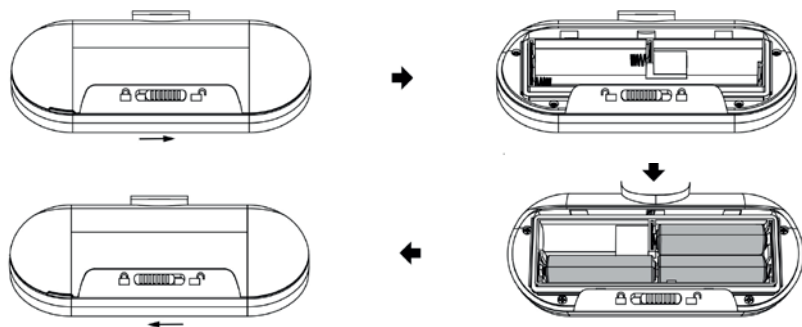

6.2 Montaggio e orientamento dell'unità esterna

Scegliere una posizione per l'unità esterna che sia aperta e sgombra da ostacoli.

Montare la staffa di fissaggio con l'ausilio delle viti di montaggio (fornite) su una superficie/parete. In alternativa, il supporto può essere fissato a una barra o a un palo. Per il fissaggio a una barra è possibile applicare i tamponi in gomma a scopo di sostegno. Assicurarsi che il collettore di pioggia sia orientato verso nord e il modulo solare verso sud. Con l'ausilio per livellamento integrato, allineare la stazione esterna in tutte le direzioni in modo che sia perfettamente orizzontale.

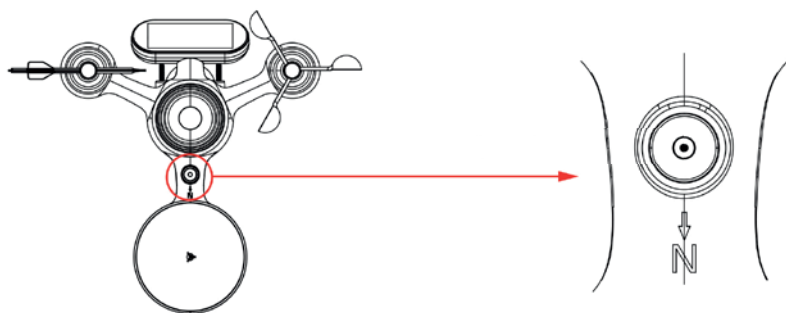

Si deve fare in modo che l'unità esterna sia fissata alla struttura in modo che non si muova in caso di condizioni meteorologiche estreme. In caso contrario, i risultati delle misurazioni dell'unità esterna sarebbero alterati.

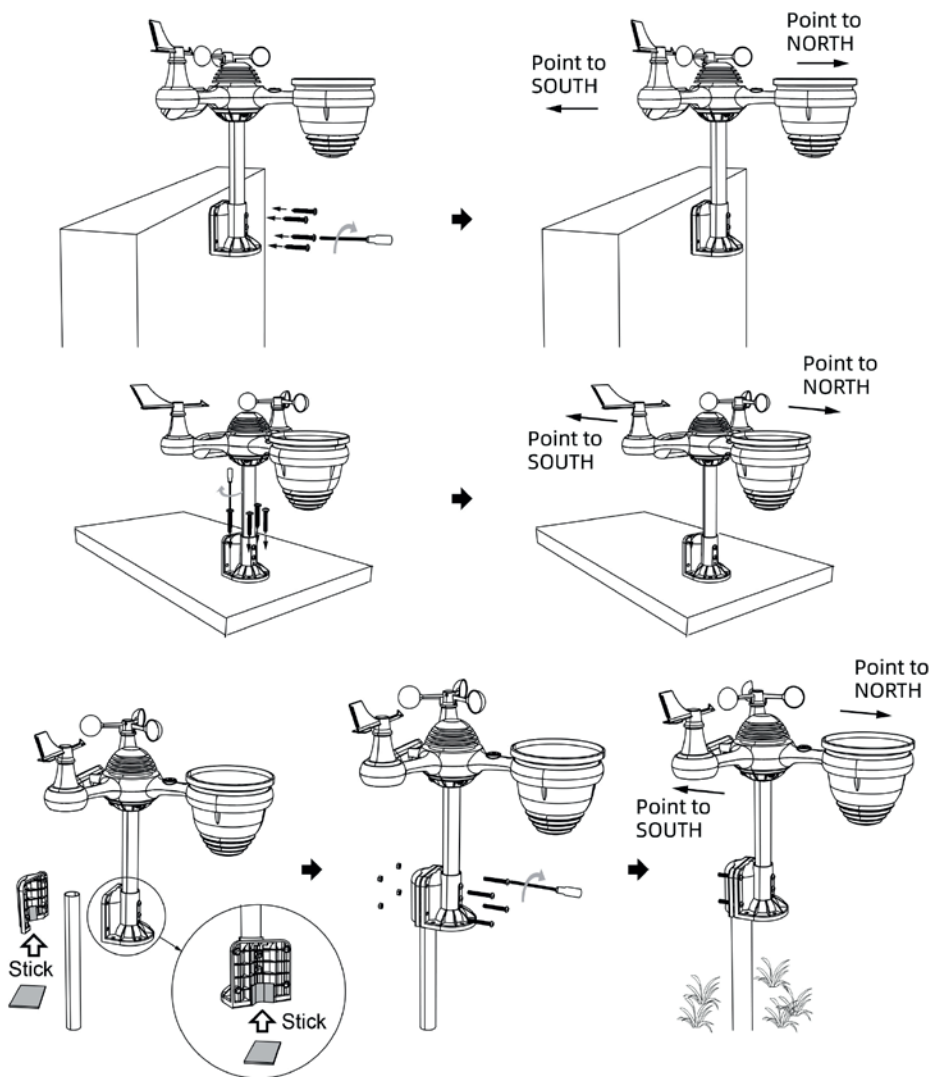

Orientamento dell'unità esterna emisfero australe:

L'unità esterna è calibrata in modo da essere rivolta verso nord nell'emisfero boreale per ottenere la massima precisione. Tuttavia, se si vive nell'emisfero australe, si deve orientare il pluviometro verso sud (la freccia del nord dell'unità esterna deve essere rivolta verso sud).

1. Montare e installare l'unità esterna in modo che il collettore di pioggia sia orientato verso sud anziché verso nord.
2. Nella modalità di impostazione dell'ora, selezionare "STH" per l'emisfero australe.

Nota: Se si cambia l'impostazione dell'emisfero, cambia automaticamente la direzione della fase lunare sul display.

Se si orienta l'unità esterna verso sud, il pannello solare riceve la massima luce solare, soprattutto durante la stagione invernale nell'emisfero australe.

7 Messa in funzione e utilizzo

7.1 Messa in funzione della stazione interna e accoppiamento della stazione esterna

Per mettere in funzione la stazione interna, inserire tre batterie AAA (non incluse).

In alternativa, la stazione interna può essere alimentata utilizzando l'alimentatore in dotazione. Collegare l'alimentatore all'apposita presa laterale.

Segnaliamo che per la connessione WLAN è obbligatoriamente necessaria l'alimentazione da rete elettrica, poiché con le batterie non è garantita un'alimentazione elettrica sufficiente per la connessione WLAN.

All'accensione della stazione interna si avvia automaticamente la modalità di accoppiamento WLAN.

Accoppiamento dell'unità interna con l'unità esterna

Quando la stazione interna viene messa in funzione, la stazione interna cerca automaticamente il blocco sensori della stazione esterna e stabilisce un collegamento con esso.

Sul display, in alto a sinistra, lampeggia il seguente simbolo: 



Non appena il processo di accoppiamento è completato, il simbolo dell'antenna si accende in modo continuo e i valori misurati vengono visualizzati nelle apposite aree del display LCD.

Nuovo accoppiamento

Se la connessione non è riuscita o la stazione meteo è stata resettata, tenere premuto il tasto CHANNEL per più di 2 secondi per passare alla modalità di accoppiamento. La stazione meteo registra nuovamente il blocco sensori già registrato in precedenza.

7.2 Uso e configurazione della stazione interna

7.2.1 Impostazioni di base della stazione interna

Tenere premuto il tasto [SET] per 2 secondi per accedere alla modalità di impostazione. Premere [WIND/+] e [BARO/-/WIFI] per modificare i valori. Per una modifica rapida dei valori, tenere premuti [WIND/+] e [BARO/-/WIFI] per 2 secondi.

Confermare il valore inserito con [SET].

ATTENZIONE: Se non viene premuto alcun pulsante o se l'impostazione non viene confermata entro 20 secondi,

il sistema passa dalla modalità di impostazione alla modalità di visualizzazione normale. Per passare dalla modalità di impostazione alla modalità di visualizzazione normale, con il tasto [LIGHT/SNOOZE] è possibile passare alla modalità di visualizzazione.

Le impostazioni vengono eseguite ne seguente ordine:

- Segnale acustico: ON / OFF
- NTP (ora/data automatica di Internet): ON / OFF
- Lingua: ENG, GER, FRE, SPA, ITA, DUT, DAN, RUS
- Fuso orario
- DST (ora legale): ON / OFF
- Formato della data: M-D, D-M
- Anno
- Mese
- Giorno
- Formato 12h / 24h
- Ore
- Minuti
- Unità temperatura: °C / °F
- Unità pressione atmosferica: hPa / inHg / mmHg
- Pressione atmosferica relativa
- Unità intensità luminosa: Klux / Kfc / W/M2
- Unità quantità di precipitazioni: mm/hr / in/h
- Unità velocità del vento: Km/h, mph, nodi, m/s, bft
- Impostazione emisfero: NTH / STH
- Terminare le impostazioni



7.2.1.1 Segnale acustico ON/OFF

Tenere premuto il tasto [SET-] per 2 secondi per richiamare le impostazioni.

BEEP e ON lampeggiano. Premere [WIND/+] o [BARO-/WIFI] per attivare o disattivare il segnale acustico. Premere [SET] per confermare l'impostazione.

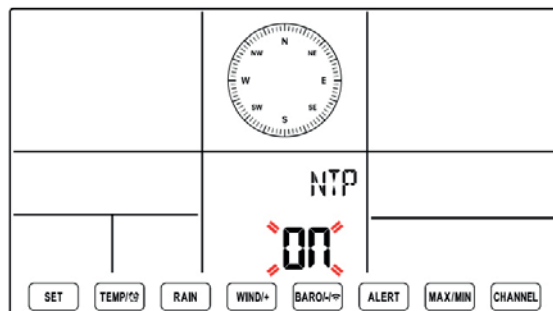

7.2.1.2 Ora di Internet

Se NTP (ora automatica di Internet) lampeggia, premere [WIND/+] o [BARO-/WIFI] per attivare (ON) o disattivare (OFF) l'ora automatica di Internet. Premere [SET] per confermare l'impostazione.

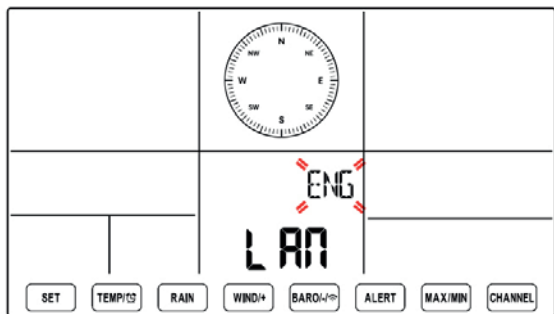

7.2.1.3 Impostazione della lingua

Se LAN lampeggia, premere [WIND/+] o [BARO/-WIFI] per eseguire l'impostazione della lingua. È possibile impostare 8 lingue per il display settimanale (ENG=English, GER=German, FRE=French, SPA=Spanish, ITA=Italian, DAN=Danish, DUT=Dutch, RUS=Russian). Premere [SET] per confermare l'impostazione.



7.2.1.4 Fuso orario

Se ZON lampeggia, premere [WIND/+] o [BARO/-WIFI] per impostare il fuso orario. Premere [SET] per confermare l'impostazione.

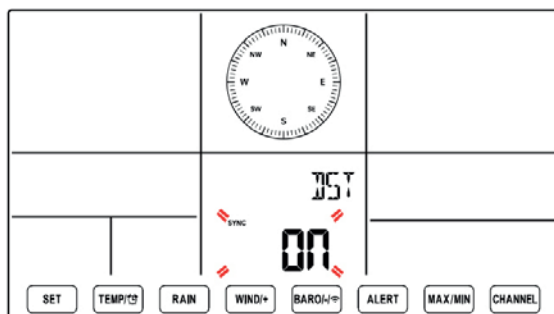

7.2.1.5 Ora legale

Se DST lampeggia, premere [WIND/+] o [BARO/-WIFI] per attivare (ON) o disattivare (OFF) l'ora legale. Premere [SET] per confermare l'impostazione.

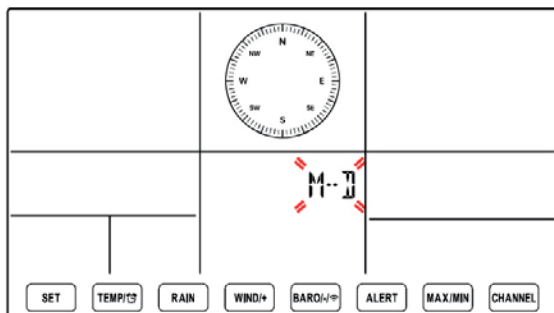

7.2.1.6 Impostazione della data

Se M—D lampeggia, premere [WIND/+] o [BARO/-WIFI] per passare dal formato dell'ora M-D (mese - giorno) a D-M (giorno-mese) e viceversa. Premere [SET] per confermare l'impostazione.

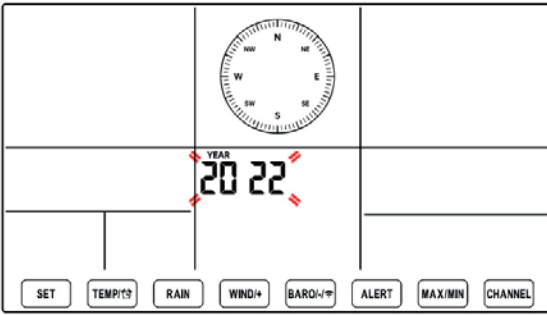

Se l'anno lampeggia, premere [WIND/+] o [BARO/-WIFI] per impostare l'anno. Premere [SET] per confermare l'impostazione.

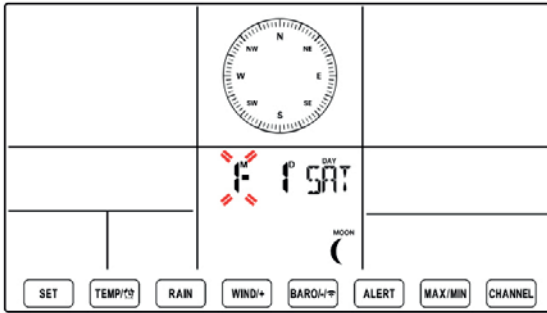

Se il mese lampeggia, premere [WIND/+] o [BARO/-WIFI] per impostare il mese. Premere [SET] per confermare l'impostazione.

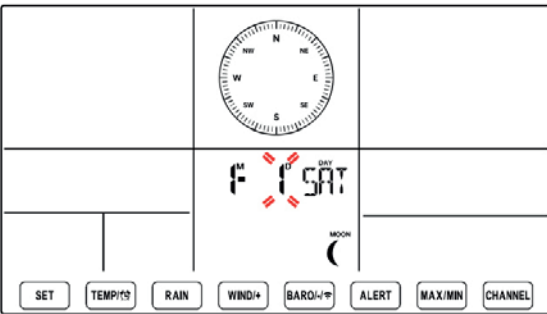

Se il giorno lampeggia, premere [WIND/+] o [BARO/-WIFI] per impostare il giorno. Premere [SET] per confermare l'impostazione.

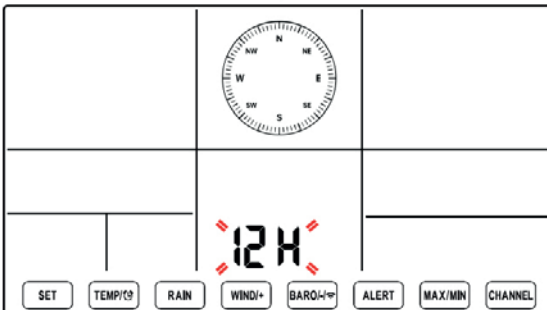

7.2.1.7 Impostazione dell'ora

Se 12H lampeggia, premere [WIND/+] o [BARO/-WIFI] per passare dal formato 12h al formato 24h e viceversa. Premere [SET] per confermare l'impostazione.

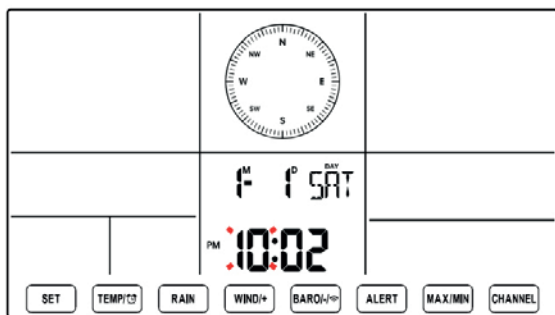

Se l'ora lampeggia, premere [WIND/+] o [BARO/-/WIFI] per impostare l'ora. Premere [SET] per confermare l'impostazione.



Se i minuti lampeggiano, premere [WIND/+] o [BARO/-/WIFI] per impostare i minuti. Premere [SET] per confermare l'impostazione.

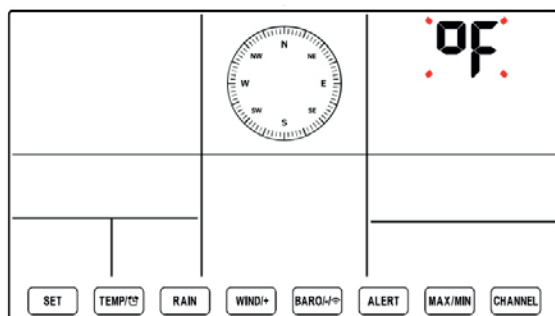

7.2.1.8 Unità di temperatura

Se l'unità di temperatura (°F/°C) lampeggia, premere [WIND/+] o [BARO/-/WIFI] per passare da °F a °C e viceversa. Premere [SET] per confermare l'impostazione.

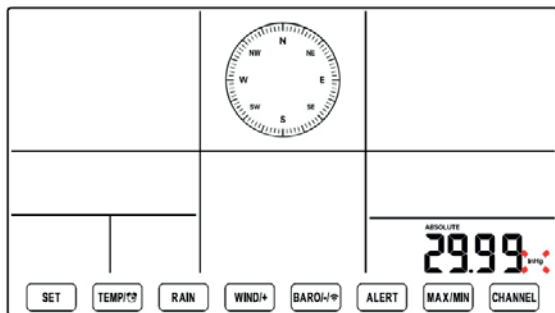

7.2.1.9 Unità della pressione atmosferica

Se l'unità della pressione atmosferica assoluta lampeggia, premere [WIND/+] o [BARO/-/WIFI] per alternare hPa, inHg o mmHg. Premere [SET] per confermare l'impostazione.

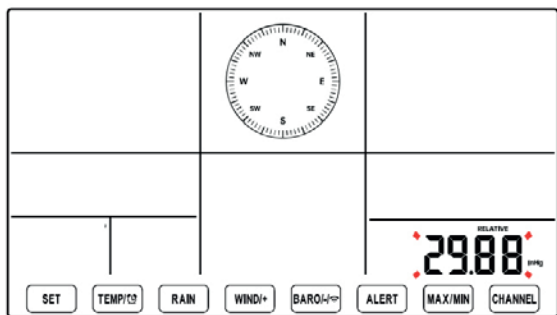

Se la pressione atmosferica relativa lampeggia, premere [WIND/+] o [BARO/-/WIFI] per impostare la pressione atmosferica relativa. Premere [SET] per confermare l'impostazione.

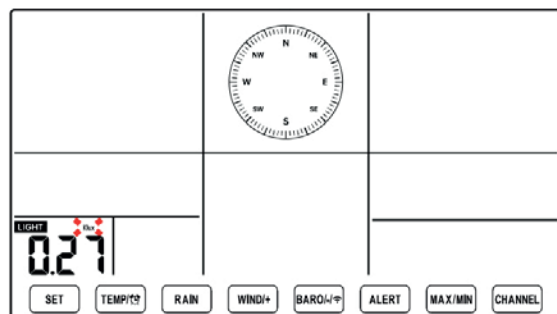

7.2.1.10 Unità dell'intensità luminosa

Se l'unità dell'intensità luminosa lampeggia, premere [WIND/+] o [BARO/-/WIFI] per alternare le unità Klux, fc e W/m². Premere [SET] per confermare l'unità.

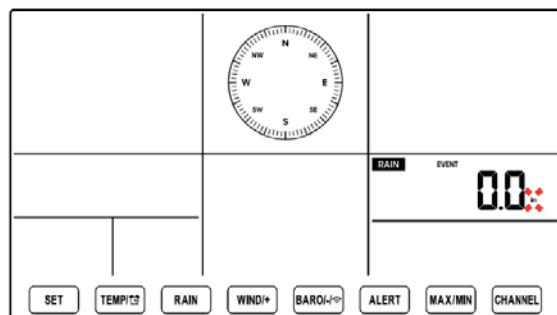

7.2.1.11 Unità delle precipitazioni

Se l'unità delle precipitazioni lampeggia, premere [WIND/+] o [BARO/-/WIFI] per passare da in a mm e viceversa. Premere [SET] per confermare l'impostazione.

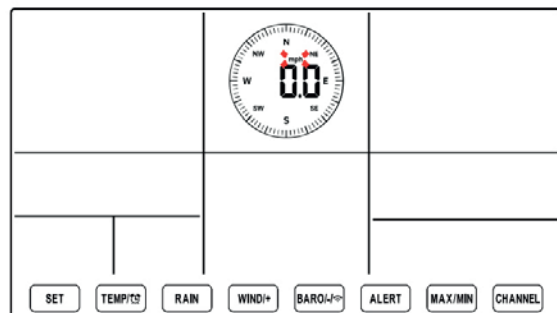

7.2.1.12 Unità del vento

Se l'unità della velocità del vento lampeggia, premere [WIND/+] o [BARO/-/WIFI] per alternare le unità Km/h, mph, nodi, m/s e bft. Premere [SET] per confermare l'impostazione.

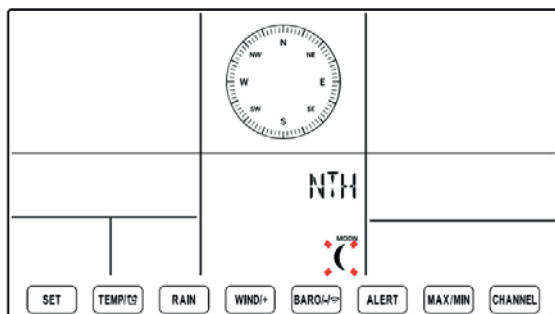

7.2.1.13 Impostazione dell'emisfero

Se NTH lampeggia, premere [WIND/+] o [BARO/-/WIF] per passare da NTH (emisfero boreale) a STH (emisfero australe) e viceversa. Premere [SET] per salvare le impostazioni e uscire dal menu delle impostazioni.

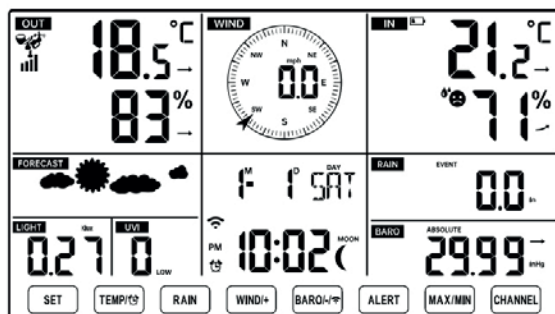

Si passa automaticamente alla modalità di visualizzazione normale.

7.2.2 Display e funzioni della stazione interna

7.2.2.1 Fase lunare

La stazione interna calcola la fase lunare in base all'ora, alla data e al fuso orario. Nella tabella seguente sono illustrate le fasi e i rispettivi simboli per l'emisfero australe e boreale.

Emisfero boreale	Fase lunare	Emisfero australe
	Luna nuova	
	primo quarto	
	gibbosa crescente	
	crescente	
	piena	
	calante	
	gibbosa calante	
	ultimo quarto	

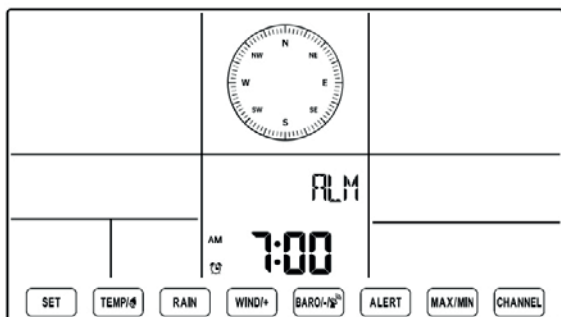

7.2.2.2 Funzione sveglia

Nella modalità di visualizzazione normale, premere il tasto [SET] per visualizzare l'ora dell'allarme.

Tenere premuto il tasto [SET] per 2 secondi per impostare l'ora. Premere il tasto [WIND/+] o il tasto [BARO/-WIFI] per modificare l'ora. Premere il tasto [SET] per confermare l'impostazione e tornare alla modalità di visualizzazione normale.



Per attivare e disattivare la funzione sveglia, premere il tasto [SET] per 2 secondi e attivare o disattivare la funzione sveglia con il tasto [TEMP/⊖]. Se l'allarme è attivo, sul display viene visualizzato il simbolo dell'allarme. 

Quando suona l'allarme, premere un tasto qualsiasi tranne il tasto [Light/SNOOZE] per stoppare il segnale d'allarme. Non è necessario riattivare l'allarme. Suonerà nuovamente il giorno successivo all'ora impostata. Funzione Snooze: Quando suona la sveglia, premere il tasto [Light/Snooze] per spegnere la sveglia. Il simbolo dello snooze Zz continua a lampeggiare. L'allarme continuerà dopo 5 minuti.



7.2.2.3 Temperatura e umidità dell'aria

È possibile utilizzare le frecce della tendenza accanto al display della temperatura e dell'umidità per vedere come i valori sono cambiati nell'ultima ora.



Temperatura:

Nell'ultima ora la temperatura è aumentata di $>1^{\circ}\text{C}/2^{\circ}\text{F}$	Nell'ultima ora la temperatura non è cambiata di più di $1^{\circ}\text{C}/2^{\circ}\text{F}$	Nell'ultima ora la temperatura è diminuita di $<1^{\circ}\text{C}/2^{\circ}\text{F}$
		

Umidità dell'aria:

Nell'ultima ora l'umidità dell'aria è aumentata del 3%	Nell'ultima ora l'umidità dell'aria non è cambiata di più del 3%	Nell'ultima ora la Umidità dell'aria è diminuita di $<3\%$
		

L'indice di comfort ambientale viene determinato in base alla temperatura e all'umidità dell'aria dell'ambiente.

		
Troppo freddo	Gradevole	Troppo caldo

7.2.2.4 Pressione atmosferica



Indicatore barometrico



In modalità normale, con il tasto [BARO/-/WIFI] è possibile passare da pressione atmosferica normale ad assoluta e viceversa.

- Pressione atmosferica assoluta: pressione atmosferica assoluta del luogo in cui ci si trova
- Pressione atmosferica relativa: pressione atmosferica relativa riferita al livello del mare

È possibile utilizzare le frecce della tendenza accanto al display della pressione atmosferica per vedere come i valori sono cambiati nell'ultima ora.

Nell'ultima ora la pressione atmosferica è aumentata di >2hpa / 0.06 inHG	Nell'ultima ora la pressione atmosferica non è cambiata di più di 2hpa / 0.06inHG	Nell'ultima ora la pressione atmosferica è diminuita di >2hpa / 0.06 inHg
		

7.2.2.5 Vento

Visualizzazione del vento

Media / raffiche
Velocità del vento

Indicatore di direzione
del vento
in tempo reale

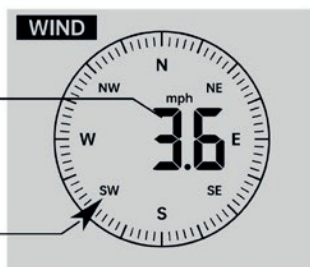

In modalità di visualizzazione normale, premere il pulsante [WIND/+] per passare dalla velocità media del vento attuale alla velocità della raffica e alla direzione del vento.

7.2.2.6 Precipitazioni

Visualizzazione delle precipitazioni



Questo display può essere utilizzato per visualizzare informazioni sulla quantità di precipitazioni e sul tasso di precipitazioni.

Selezione della modalità di visualizzazione delle precipitazioni

Nella modalità di visualizzazione normale, premere il pulsante [RAIN] per passare dal tasso di precipitazioni all'evento di pioggia, alla pioggia all'ora, alla pioggia al giorno, alla pioggia alla settimana, alla pioggia al mese e alla pioggia totale.

Spiegazione dei termini:

- Tasso di precipitazioni: tasso di precipitazioni aggiornato dell'ultima ora
- Evento di precipitazione: precipitazione continua che viene azzerata se la quantità di precipitazioni in un periodo di 24 ore è inferiore a 10 mm (0,039 in).
- Precipitazioni giornaliere: Quantità di precipitazioni da mezzanotte (00:00)
- Precipitazioni settimanali: Quantità di precipitazioni per la settimana corrente, che viene azzerata la domenica mattina a mezzanotte (da domenica a sabato)
- Precipitazioni mensili: Quantità di precipitazioni per il mese corrente, che viene azzerato il primo giorno del mese.
- Precipitazioni totali: quantità di precipitazioni totale dall'ultimo azzeramento

Azzeramento della quantità di precipitazioni totale: nella modalità di visualizzazione normale, tenere premuto il tasto [RAIN] per 2 secondi per azzerare la registrazione delle precipitazioni.

Attenzione:

- l'azzeramento della quantità di precipitazioni settimanale azzerava anche la quantità di precipitazioni giornaliera.
- L'azzeramento della quantità di precipitazioni mensile azzerava anche la quantità di precipitazioni giornaliera e settimanale.
- L'azzeramento della quantità di precipitazioni totale azzerava anche la quantità di precipitazioni giornaliera, settimanale e mensile.

7.2.2.7 Meteo

Indice meteo

Con il tasto TEMP / si può scegliere tra le seguenti visualizzazioni: 

- temperatura esterna
- temperatura esterna percepita
- indice di calore
- wind chill
- punto di rugiada

Temperatura esterna percepita: la temperatura esterna percepita indica la temperatura percepita all'esterno in base alla velocità del vento, alla pressione atmosferica, alla temperatura e all'umidità.







Wind chill: il termine "wind chill" descrive la differenza tra la temperatura effettivamente misurata e la temperatura percepita in funzione della velocità del vento. Il valore del wind chill viene visualizzato solo se la temperatura è inferiore a 10°C (50°F) e la velocità del vento è superiore a 4,8 km/h (3mph). Altrimenti, sul display appare "---".

Indice di calore: l'indice di calore è determinato dalla temperatura e dall'umidità dell'aria della stazione esterna.

Punto di rugiada: il punto di rugiada è la temperatura al di sotto della quale il vapore acqueo dell'aria si condensa in acqua liquida. Il punto di rugiada viene calcolato sulla base dei dati della temperatura e dell'umidità della stazione esterna.

Previsione meteo (FORECAST)

Le previsioni meteo si basano sulle variazioni di pressione della stazione esterna.

Previsione meteo	
	Soleggiato
	Parzialmente nuvoloso
	Nuvoloso
	Piovoso
	Temporalesco
	Nevososo

La precisione della previsione basata sulla pressione è del 65-70 % circa. Le previsioni non sono garantite e non riproducono necessariamente le condizioni meteo attuali.



Se la temperatura esterna è inferiore a 1°C/33,8°F, sul display appare il simbolo del fiocco di neve. ❄️

7.2.2.8 Visualizzazione MAX/MIN

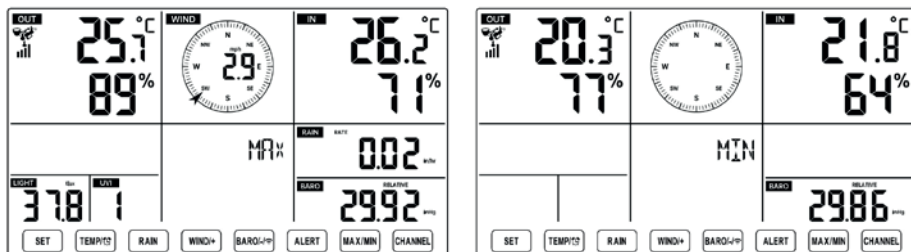
Premendo il tasto MAX/MIN è possibile visualizzare i valori minimi e massimi misurati.



Visualizzazione della somma dei valori MAX/MIN:

- Temperatura esterna percepita, wind chill, indice di calore, punto di rugiada, valori max/min:
 - Se sono visualizzati i valori massimi, premendo il tasto [TEMP/ ] è possibile passare da un valore all'altro.
 - Se sono visualizzati i valori massimi, premendo il tasto [TEMP/ ] è possibile passare da un valore all'altro.
 - Velocità massima del vento e raffiche: Premendo il tasto [Wind/+] è possibile passare da una visualizzazione all'altra.
 - tasso di precipitazioni, quantità di precipitazioni giornaliera/settimanale/mensile/massima: premendo il tasto [RAIN] è possibile passare da una visualizzazione all'altra.
 - Pressione atmosferica assoluta e relativa
 - Se sono visualizzati i valori massimi, premendo il tasto [BARO/-WIFI] è possibile passare da un valore all'altro.
 - Se sono visualizzati i valori massimi, premendo il tasto [BARO/-WIFI] è possibile passare da un valore all'altro.
 - Temperatura e pressione atmosferica
 - Se sono visualizzati i valori massimi, premendo il tasto [CHANNEL] è possibile passare da un valore all'altro.
 - Se sono visualizzati i valori massimi, premendo il tasto [CHANNEL] è possibile passare da un valore all'altro.
- Per cancellare i valori MAX o i valori MIN visualizzati, premere il tasto MX/MIN per 2 secondi.

7.2.2.9 Impostazione dell'allarme (HI / LO)

Premendo il tasto [ALERT] è possibile alternare la visualizzazione dei valori d'allarme minimi (LO) e massimi (HI).

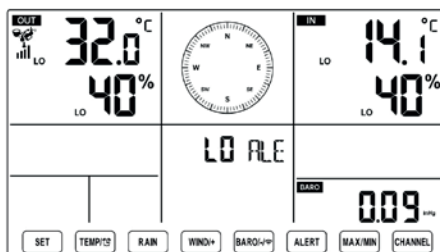
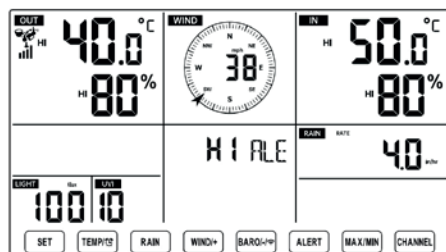

Impostazione dei valori d'allarme

- Per accedere al menu delle impostazioni dei valori d'allarme, premere il tasto [ALERT] per 2 secondi.
- Impostare il valore desiderato con il tasto [WIND/+] o [BARO/-WIFI]. Con [TEMP/] è possibile attivare o disattivare l'allarme.
- Premere [ALERT] per confermare l'impostazione e passare al menu successivo.
- I simboli **HI** o **LO** indicano se l'allarme è attivo.



Allarme HI/LO attivo



Allarme HI/LO disattivato

Le impostazioni vengono eseguite nel seguente ordine:

Ordine delle impostazioni	Intervallo di impostazione	Intervallo di visualizzazione	Impostazione predefinita
Temperatura interna (allarme HI)	-14,1 °F - 122 °F (-9,9°C - 50°C)	Temperatura interna e Umidità dell'aria interna	122°F (50°C)
temperatura interna (allarme LO)			14,1°F (-9,9°C)
Umidità dell'aria interna (allarme HI)	1% - 99%		80 %
Umidità dell'aria interna (allarme LO)			40 %
Temperatura esterna (allarme HI)	-40 °F - 158 °F	Temperatura esterna e Umidità dell'aria esterna	104° F (40° C)
Temperatura esterna (allarme LO)	(-40°C - 70°C)		32° F (0° C)
Umidità dell'aria esterna (HI) allarme)	1% - 99%		80 %
Umidità dell'aria esterna (allarme LO)			40 %
Allarme velocità del vento	0-50 m/s 2 - 180 km/h 1 - 111 mph 1 - 97 nodi 0 - 60 bft	Velocità del vento	17 m/s 62 km/h 38 mph 33 nodi 20 bft
Allarme raffiche di vento	0-50 m/s 2 - 180 km/h 1 - 111 mph 1 - 97 nodi 0 - 60 bft	Velocità del vento	17 m/s 62 km/h 38 mph 33 nodi 20 bft
Allarme caduta di pressione	1 hpa - 10 hpa 0.03 ~ 0.3 inHg 0.7 ~ 7.5 mmHg	Pressione atmosferica	3 hpa 0.09 in Hg 2.2 mmHg
Allarme tasso di precipitazioni	1mm/hr - 1000 mm/hr (0.04 in/hr - 39 in/hr)	Quantità di precipitazioni	101 mm/hr (4 in/hr)
Allarme quantità di precipitazioni giornaliera	1mm - 1000mm (0.03 in - 39.37 in)	Quantità di precipitazioni	101 mm (4 in)
Allarme indice UV	1-15	Indice UV	10
Allarme intensità luminosa	1 Klux - 200.0 Klux 7 - 1580 W/M ² 0 - 185 Kfc	Intensità luminosa	100 Klux 790 W / M ² 92 Kfc

Fine dell'allarme HI/LO

Premere [LIGHT/SNOOZE] per terminare manualmente l'allarme. Termina automaticamente dopo un minuto.

Non appena viene attivato, l'allarme suona per un minuto e il simbolo dell'allarme corrispondente lampeggia sul display. L'allarme termina automaticamente dopo un minuto. Il simbolo dell'allarme continua a lampeggiare fino a quando il valore non arriva al di sotto o al di sopra del valore di soglia.

7.2.2.10 Illuminazione del display

Con il tasto LIGHT / SNOOZE è possibile impostare la retroilluminazione: Alta/Bassa/Off

Un'illuminazione permanente del display è possibile solo con l'alimentazione da rete elettrica. Con l'alimentazione a batteria, la retroilluminazione resta accesa solo per 15 secondi quando si preme il tasto LIGHT / SNOOZE.

7.2.2.11 Indicatore della batteria

Se nell'area di visualizzazione della temperatura esterna è visualizzato il simbolo di batteria scarica, le batterie della stazione esterna sono scariche e devono essere sostituite.

Il simbolo di batteria scarica della stazione interna appare accanto all'indicatore della temperatura interna.

Fare attenzione a sostituire tutte le batterie contemporaneamente.

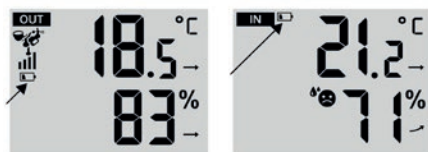

7.2.2.12 Ripristino delle impostazioni di fabbrica

In caso di difetti di funzionamento, quasi sempre è utile ripristinare le impostazioni di fabbrica della stazione meteo. Procedere come segue:

- Rimuovere qualsiasi alimentazione elettrica (batterie e alimentatore) della stazione esterna e interna.
- Seguire le istruzioni del punto 7.1 relative al nuovo accoppiamento della stazione esterna e interna.

7.3 Connessione all'app

Nota: La stazione meteo trasmette con un segnale a 2,4 GHz. Se il router è dual band (2,4 GHz e 5 GHz), assicurarsi che il segnale a 2,4 GHz del router sia attivo. 5 GHz), assicurarsi che il segnale a 2,4 GHz del router sia attivato.

Download dell'app Kerbl-Welt:

Prima di avviare la configurazione della connessione WiFi e l'associazione dell'app, installare l'app Kerbl Welt sul proprio telefono cellulare:





Configurazione della connessione WiFi:

Ora eseguire tutti i passaggi descritti nell'app per aggiungere la propria stazione meteo all'app Kerbl World e consultare tutti i dati al suo interno.

Stato della connessione WiFi:

I seguenti simboli sul display della stazione interna indicano lo stato del WiFi:

		
Luce lampeggiante: La stazione interna sta tentando di connettersi al router WLAN.	Luce fissa: La stazione interna è connessa al router WLAN.	Luce lampeggiante: La stazione interna si trova in modalità AP.

8 Dati tecnici

	Stazione esterna	Stazione interna
Dimensioni (L x H x P)	408 x 350 x 367 mm	191,6 x 127 x 28,8 mm
Alimentazione elettrica	3 batterie AA o corrente solare	3 batterie AA o alimentazione da rete elettrica
Tensione d'esercizio	-	5 V
Grado di protezione	IP20	IP54
Consumo elettrico max.	-	1 A
Classe di protezione	-	III
Alimentatore		
Tensione di uscita e intensità di corrente	-	5V DC, 1A 868 MHz
Frequenza RF	Max. 150m (in campo aperto)	
Gamma di trasmissione RF		

Barometro

Unità:	hPa, inHg, mmHg
Gamma di misurazione:	600 – 1100 hPa (intervallo di impostazione relativo: 930 – 1050 hPa)
Precisione	600 – 1100 hPa +/- 5hPa
	17.7 inHg ~ 32.48 in Hg +/- 0.15 inHg
	450 – 825 mmHg +/- 3,8 mmHg
Risoluzione	1hPa / 0.01 inHg/0.1 mmHg

Temperatura

Unità:	°C / °F
Intervallo di visualizzazione	Stazione interna: -9,9°C – 50°C (-14,1 °F – 122°F) Stazione esterna: -40°C – 70°C (-40 °F – 158°F)
Precisione	10 – 50 °C +/- 1°C / 50 – 122 °F +/- 1,8°F
	-20 – 10 °C +/- 1,5°C / -4 – 50 °F +/- 2,7°F
	Altri: +/- 2°C / +/- 3,7°F
Risoluzione	0,1 °C / 0,1 °F

Umidità dell'aria

Unità:	%
Intervallo di visualizzazione	1 - 99 %
Precisione int./est.	40 – 80% RH +- 5% RH a 25°C (77°F) +- 8% RH a 25°C (77°F)
Risoluzione	1 %

Velocità e direzione del vento

Unità:	Mph, m/s, km/h, nodi
Intervallo di visualizzazione	0-122mph, 50m/s, 180 km/h, 97 nodi
Risoluzione	0,1 mph, 0,1 m/s, 0,1 km/h, 0,1 nodi
Precisione	<5m/s:+- 0,5m/s, >5m/s: +-6%

Pioggia

Unità	mm, in
Intervallo	0 – 12999 mm (0-511,7 in)
Precisione	+ - 7%
Risoluzione	0,01 pollici (0,254mm)

Indice UV

Intervallo di visualizzazione	0 - 15
Precisione	+ - 1
Risoluzione	1

Intensità luminosa

Unità	Klux, Kfc, W/m ²
Intervallo di visualizzazione	0 – 200 Klux
Risoluzione	0,01 Klux, 0,01 Kfc, 0,01 W/m ²

9 Cura e manutenzione

1. Pulire il pluviometro ogni 3 mesi. Ruotare l'imbuto in senso antiorario e sollevarlo per esporre i meccanismi del pluviometro e pulire con un panno umido.

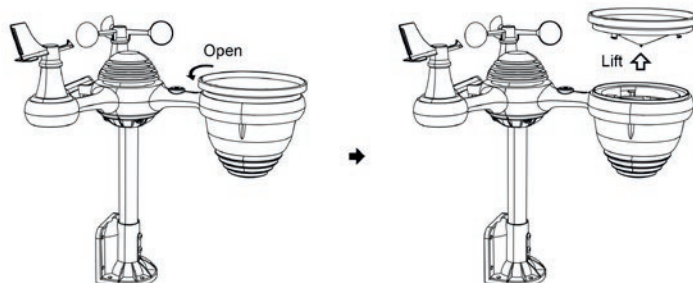

2. Pulire il sensore dell'intensità luminosa/UV e il pannello solare ogni 3 mesi con un panno umido.

3. Durante la sostituzione delle batterie, applicare un prodotto anticorrosivo sui poli della batteria.

10 Possibili difetti e risoluzione dei problemi

Problema	Soluzione
La stazione esterna non comunica con la stazione interna.	<p>La stazione esterna invia dati, ma questi vengono registrati dalla stazione interna come non validi. Resettare la stazione meteo come segue.</p> <p>Con un oggetto appuntito, premere per 3 secondi il tasto RESET della stazione esterna. Il LED lampeggerà ogni 20 secondi.</p> <p>Se il LED non lampeggia con una cadenza di 20 secondi, rimuovere le batterie dal vano batterie della stazione esterna e attendere 5 minuti coprendo il pannello solare per inibire l'alimentazione elettrica.</p> <p>Reinserire le batterie e accoppiare la stazione esterna con la stazione interna (vedi capitolo 7.1). Attenzione, durante l'accoppiamento si deve mantenere una distanza massima di 3 m tra stazione interna e stazione esterna.</p> <p>Il LED della stazione esterna lampeggia ogni 20 secondi. Se il LED non lampeggia ogni 20 secondi, sostituire le batterie della stazione esterna. Se le batterie sono state sostituite da poco, controllare la polarità delle batterie inserite.</p> <p>Se il LED della stazione esterna lampeggia ogni 20 secondi, proseguire con i passaggi successivi.</p> <p>Potrebbe verificarsi un'interruzione temporanea della comunicazione a causa di interferenze o altri fattori locali.</p> <p>Se nonostante la sostituzione delle batterie e il RESET non si riesce a stabilire la connessione, rimuovere le batterie della stazione interna e staccare l'alimentatore. Dopo 30 secondi, inserire nuovamente le batterie e collegare l'alimentatore.</p>
La temperatura interna ed esterna non coincidono	<p>I sensori della stazione esterna possono impiegare fino a un'ora per stabilizzarsi a causa della filtrazione del segnale. I sensori della temperatura interna ed esterna devono corrispondere entro una tolleranza pari a $+2^{\circ}\text{C} / +4^{\circ}\text{F}$ (la precisione dei sensori è di $+1^{\circ}\text{C} / +2^{\circ}\text{F}$). Utilizzare la funzione di calibrazione per far corrispondere la temperatura interna ed esterna con una fonte nota.</p>
I sensori di temperatura mostrano valori troppo alti durante il giorno.	<p>Accertarsi che i sensori non siano troppo vicini a fonti di calore o ostacoli quali edifici, marciapiedi, pareti o impianti di condizionamento.</p>
Il misuratore di precipitazioni segnala pioggia anche se non piove.	<p>In caso di montaggio instabile della stazione esterna (oscillazione della stazione esterna) è possibile che il bilanciere non misuri correttamente le precipitazioni. Accertarsi che la stazione esterna sia montata in modo stabile e orizzontale. (Vedi cap. 6.2).</p>

Problema	Soluzione
La stazione interna non visualizza la connessione WiFi.	<p>Controllare i seguenti problemi sul router:</p> <ol style="list-style-type: none"> 1) Controllare il simbolo del WiFi sul display della stazione interna. Se è presente una connessione WLAN, il simbolo del WiFi è visualizzato accanto all'indicazione dell'ora.  2) Accertarsi che le impostazioni del WiFi siano corrette (nome della rete e password). Nell'app, selezionare nuovamente la rete locale e inserire nuovamente la password. 3) Controllare le impostazioni del firewall del router. Controllare nelle impostazioni del router se l'accesso a Internet è consentito per la stazione meteo. 4) Accertarsi che la stazione interna sia alimentata con l'alimentatore. La stazione interna non si connette alla WLAN quando è alimentata solo con la batteria. 5) La stazione meteo trasmette con un segnale a 2,4 GHz. Se il router è dual band (2,4 GHz e 5 GHz), assicurarsi che il segnale a 2,4 GHz del router sia attivato. 6) La stazione meteo non supporta le reti ospiti.

Dichiarazione di conformità CE

Con la presente, Albert Kerbl GmbH dichiara che la stazione meteo digitale 291394 è conforme alla Direttiva 2014/53/UE. Il testo completo della dichiarazione di conformità UE è disponibile al seguente indirizzo Internet: www.kerbl.com/doc

Rottame elettrico



Il gestore è tenuto a smaltire l'apparecchio al termine della sua vita utile attenendosi alle prescrizioni in vigore. Osservare le normative vigenti nel rispettivo paese. Non smaltire l'apparecchio insieme ai rifiuti domestici. Nell'ambito della Direttiva UE per lo smaltimento dei rifiuti di apparecchiature elettriche ed elettroniche, l'apparecchio viene ritirato gratuitamente dai centri di raccolta comunali o dai centri di riciclaggio, oppure può essere restituito ai rivenditori che offrono un servizio di ritiro. Il corretto smaltimento contribuisce alla salvaguardia dell'ambiente e impedisce potenziali effetti dannosi sull'uomo e sull'ambiente.

1 Algemene informatie	120
2 Beoogd gebruik	120
3 Veiligheidsinstructies	120 - 121
4 Leveringsomvang	122
5 Functieoverzicht	123
5.1 Binnenstation	123
5.2 Buitenstation	124
6 Montage van buitenstation	125
6.1 Montage van buitenstation	125
6.1.1 Montage van sensoreenheid met de montagegang en -hoek	125
6.1.2 Montage van de windsnelheidsmeter (anemometer) en windrichtingsmeter	126
6.1.3 Montage van trechter van regenmeter	126
6.1.4 Plaatsing van batterijen	127
6.2 Montage en oriëntatie van buiteneenheid	127 - 128
7 Ingebruikname en bediening	129
7.1 Ingebruikname binnenstation en koppeling buitenstation	129
7.2 Bediening en configuratie van binnenstation	129
7.2.1 Basisinstellingen binnenstation	129
7.2.1.1 Geluidssignaal AAN / UIT	130
7.2.1.2 Internettijd	130
7.2.1.3 Taalinstelling	131
7.2.1.4 Tijdzone	131
7.2.1.5 Zomertijd	131
7.2.1.6 Instelling datum	131 - 132
7.2.1.7 Instelling tijd	133
7.2.1.8 Eenheid temperatuur	133
7.2.1.9 Eenheid luchtdruk	133
7.2.1.10 Eenheid lichtintensiteit	134
7.2.1.11 Eenheid neerslag	134
7.2.1.12 Eenheid wind	134

7.2.1.13 Halffrond-instelling	135
7.2.2 Displayweergave en functies binnenstation.	135
7.2.2.1 Maanfase	135
7.2.2.2 Wekkerfunctie	136
7.2.2.3 Temperatuur en luchtvochtigheid	136 - 137
7.2.2.4 Luchtdruk	137
7.2.2.5 Wind	137
7.2.2.6 Neerslag	137 - 138
7.2.2.7 Weer	138 - 139
7.2.2.8 MAX/MIN-weergave	139 - 140
7.2.2.9 Instelling alarm (HI / LO)	140 - 141
7.2.2.10 Displayverlichting	142
7.2.2.11 Batteriestatus	142
7.2.2.12 Terugzetten op fabrieksinstellingen	142
7.3 App-koppeling	142
8 Technische gegevens	143
9 Onderhoud en verzorging	144
10 Mogelijke fouten en de bijbehorende oplossing	145 - 146
CE-conformiteitsverklaring	146

1 Algemene informatie

Deze gebruiksaanwijzing bevat gebruiks- en veiligheidsinstructies. Lees de instructies zorgvuldig door en neem de genoemde voorschriften en aanwijzingen in acht, voordat u het apparaat in gebruik neemt. Bewaar deze gebruiksaanwijzing voor toekomstig gebruik!

2 Beoogd gebruik

Het digitale weerstation meet met behulp van een buitenstation de windsnelheid, windrichting, neerslag, uv-straling, lichtintensiteit, temperatuur en luchtvochtigheid. De gemeten gegevens kunnen op het binnenstation worden afgelezen. Het apparaat kan worden verbonden met een app. Hiervoor zijn aanvullende componenten, zoals een lokaal wifi-netwerk en een server vereist die met dit product niet worden gegarandeerd. Dit product is uitsluitend bedoeld voor particulier gebruik als indicator voor de weersomstandigheden.

Een oneigenlijk gebruik van het systeem voor andere toepassingen is niet toegestaan. Bij onjuist gebruik en bij ingrepen in het apparaat, met name bij gebruik van niet hiervoor bedoelde accessoires / producten, vervallen de garantie en aansprakelijkheid van de fabrikant.

3 Veiligheidsinstructies

WAARSCHUWING! Lees a.u.b. alle veiligheidsinstructies, gebruiksaanwijzingen en verzorgings-/onderhoudsinstructies voordat u het apparaat in gebruik neemt. Bewaar deze instructies voor latere referentie.

- Kinderen en gebrekkige personen mogen het apparaat alleen onder toezicht in gebruik nemen.
- Neem de veiligheids- en onderhoudsrichtlijnen in acht.
- Het apparaat mag uitsluitend volgens het beoogde gebruik en in een veiligheidstechnisch perfecte staat worden gebruikt! De bedrijfsveiligheid van het apparaat is alleen bij een beoogd gebruik gewaarborgd. Het niet naleven van een van de vermelde punten in de gebruiksaanwijzing kan leiden tot letsel en materiële schade waarvoor de fabrikant geen aansprakelijkheid accepteert.
- De in deze gebruiksaanwijzing genoemde onderhoudsintervallen moeten worden nageleefd.
- Dit product is uitsluitend bedoeld voor particulier gebruik als indicator voor de weersomstandigheden.
- Dit product mag niet voor medische doeleinden of voor voorlichting van het publiek worden gebruikt.
- Plaats dit product NIET in de buurt van medische apparatuur. Radiogolven kunnen zorgen voor een uitval van elektrische medische apparaten.
- Apparaat, netadapter en laadkabel moeten voor gebruik op beschadigingen worden gecontroleerd..
- Het apparaat mag alleen in een onbeschadigde staat worden gebruikt.
- Dit product dient op een afstand van minimaal 30 cm van elke pacemaker te blijven. Radiogolven kunnen de werking van pacemakers belemmeren.
- Plaats het apparaat niet in de buurt van open vuur of warmtebronnen. Er bestaat een risico op brand, elektrische schok, productschade of letsel. Gebruik a.u.b. alleen nieuwe batterijen voor het apparaat. Gebruik geen nieuwe en oude batterijen door elkaar.
- Batterijen worden niet meegeleverd.
- Let op de juiste poolrichting van de batterijen als u deze aansluit of plaatst. (+/-)

- Gebruik geen heroplaadbare batterijen of accu's.
- Batterijen en heroplaadbare batterijen of accu's mogen niet door elkaar worden gebruikt.
- Wanneer een batterij aan extreem hoge omgevingstemperaturen wordt blootgesteld, bestaat het risico op een explosie of het ontsnappen van brandbare vloeistoffen of gassen.
- Wanneer een batterij aan een extreem lage luchtdruk wordt blootgesteld, bestaat het risico op een explosie of het ontsnappen van een brandbare vloeistof of een brandbaar gas.
- Let op: Bij beschadigde, opgeblazen of uitlopende batterijen bestaat ontbrandingsgevaar! Ontsnappende gassen zijn giftig!
- Batterijen kunnen verschillende schadelijke stoffen (Hg, Cd, Pb, ...) bevatten die schadelijk kunnen zijn voor de menselijke gezondheid en het milieu. Voorkom een contact met en het vrijkomen van schadelijke stoffen door geschikte voorzorgsmaatregelen!
- Verwijder de batterij nooit via het huishoudelijke afval. Voer de batterij op een vakkundige manier af, gescheiden van het elektronische apparaat en conform de plaatselijk geldende bepalingen. U kunt hiervoor bij verzamelplaatsen zoals gemeentelijke inzamelpunten evenals inleverpunten bij winkels terecht. Door de gescheiden verzameling en terugwinning van afgedankte batterijen en accu's moeten negatieve effecten op het milieu en de menselijke gezondheid worden voorkomen.
- Haal de batterijen uit het apparaat als u het gedurende langere tijd niet gebruikt.
- U mag het apparaat niet openen, veranderen of aanpassen.
- Gebruik voor dit product alleen de door de fabrikant aangegeven onderdelen of accessoires.
- Gebruik alleen de originele netadapter.
- Dompel het apparaat niet onder in water.
- Stel het apparaat niet bloot aan overmatige krachthinwerking, schokken, extreme temperaturen of vocht.
- Dek de ventilatieopeningen niet af en blokkeer deze niet met voorwerpen.
- Het binnenstation van dit product is alleen bedoeld voor gebruik binnenshuis.
- Het binnenstation van dit product mag niet in direct zonlicht, regen, sneeuw of andere weersomstandigheden worden geplaatst.
- Reinig het apparaat niet met schurende of corrosieve materialen.
- Defecte apparaten mogen niet worden geopend. Defecte apparaten mogen uitsluitend door de fabrikant worden gerepareerd.
- Gebruik alleen originele vervangende onderdelen.

4 Leveringsomvang

- 1 Binnenstation
- 2 Netadapter voor binnenstation
- 3 Sensoreenheid buitenstation
- 4 Trechter voor regenmeter
- 5 Windrichtingsmeter met bevestigingsschroef
- 6 Windsnelheidsmeter (anemometer) met bevestigingsschroef
- 7 Montagestang met 4 schroeven
- 8 Montagehoek met 6 schroeven
- 9 Rubberen buffer 2x
- 10 Schroevendraaier



1



2

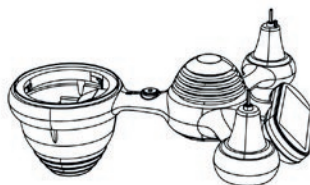

3



4

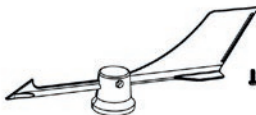

5

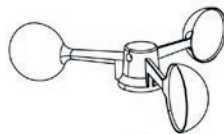

6

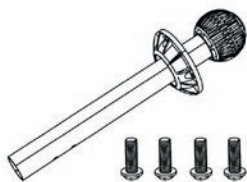

7

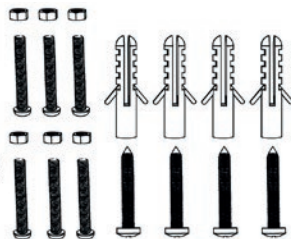

8



9



10

5 Functieoverzicht

5.1 Binnenstation

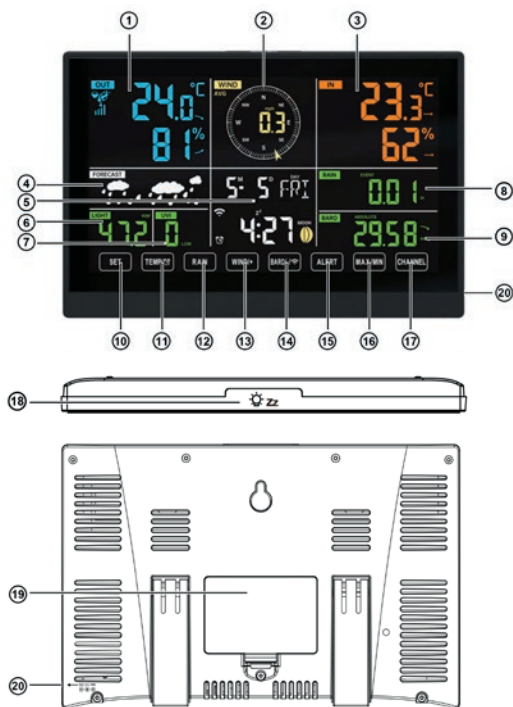

1. Buitentemperatuur, luchtvochtigheid (buiten), weerindex
2. Windrichting en windsnelheid
3. Kamertemperatuur, luchtvochtigheid (binnen)
4. Weersvoorspelling
5. Datum en tijd, maanfase, weekday
6. Lichtintensiteit
7. Uv-index
8. Neerslaghoeveelheid
9. Barometer
10. SET-toets
11. TEMP / (☺)-toets
12. RAIN-toets
13. WIND/+ toets
14. BARO/- (Wi-Fi)-toets
15. ALERT-toets
16. MAX/MIN-toets
17. CHANNEL-toets
18. LIGHT / SNOOZE-toets
19. Batterijvak (3x AAA-batterij, niet bij levering inbegrepen)
20. Aansluiting voor netadapter

5.2 Buitenstation

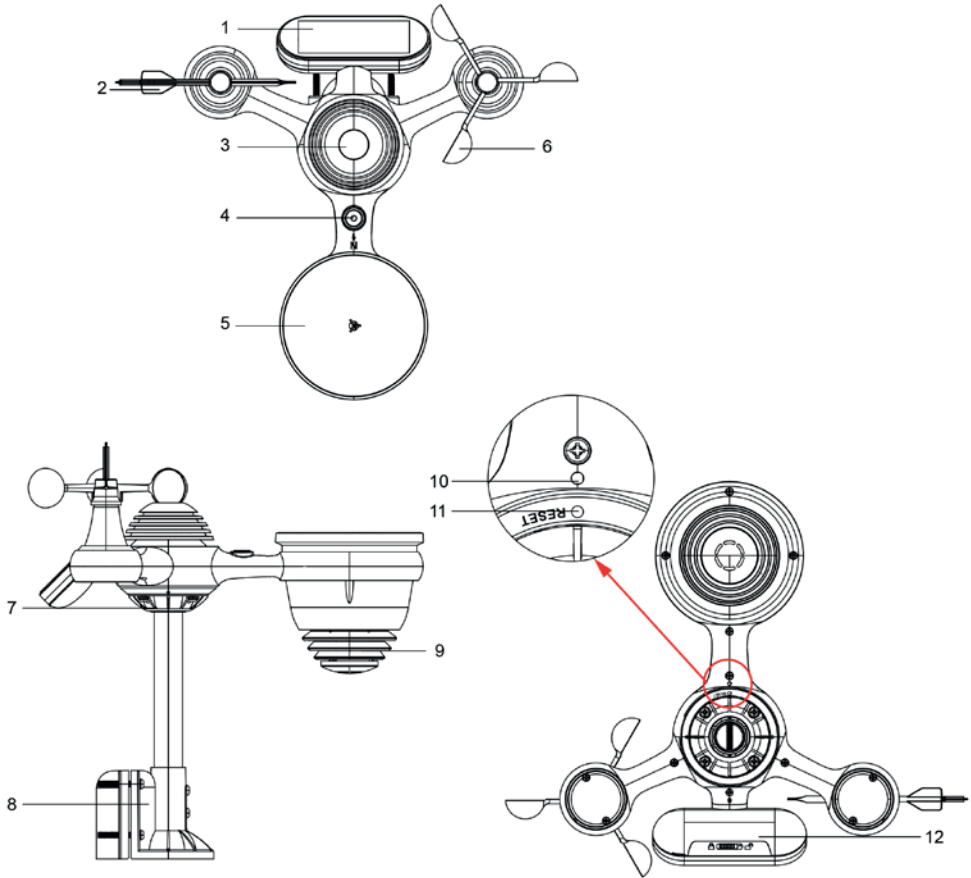

1. Zonnepaneel
2. Windrichtingsmeter
3. Uv- en lichtsensor
4. Nivelleerhulp
5. Regenmeter
6. Windsnelheidsmeter (anemometer)
7. Montagestang
8. Montagehoek: rekening houden met consistentie van termen
9. Hygrometer en temperatuursensor
10. Led (knippert bij overdracht meetwaarde)
11. RESET-toets
12. Batterijkvakdeksel 6 Montage van buitenstation

6 Montage van buitenstation

6.1 Montage van buitenstation

6.1.1 Montage van sensoreenheid met de montagegang en -hoek

Monteer de sensoreenheid (buitenstation) aan de montagegang door de tegenplaat van de montagegang met vijf bevestigingsschroeven, zoals hierna afgebeeld, vast te schroeven.

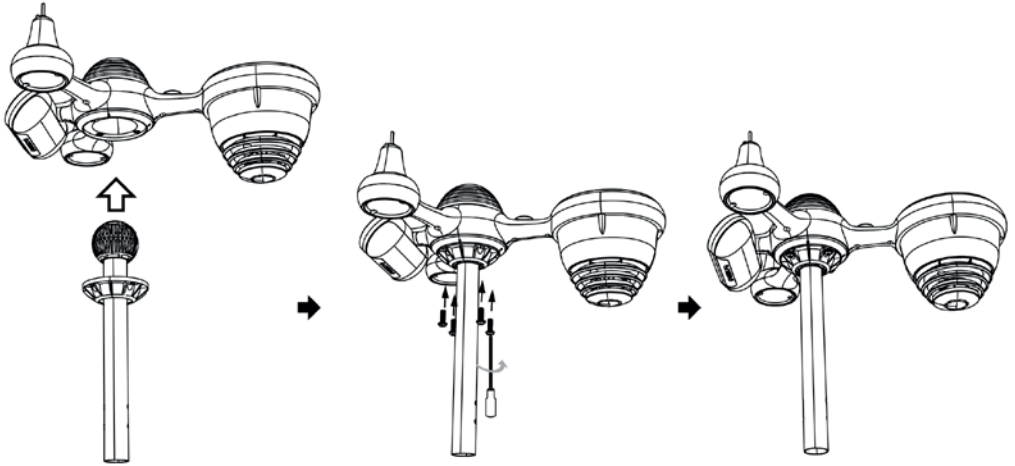

Verbind de montagehoek met de schroeven en moeren met de montagegang.

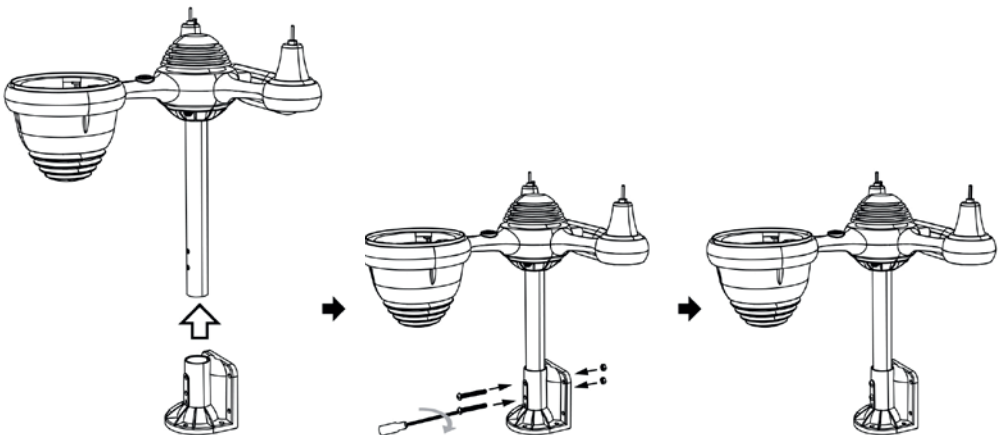

6.1.2 Montage van windsnelheidsmeter (anemometer) en windrichtingsmeter

Zorg ervoor dat de windsnelheidsmeter zodanig op de metalen opname-as wordt geplaatst dat het schroefgat voor de opname van de bevestigingsschroef verticaal ten opzichte van de vlakke kant van de opname-as is uitgelijnd.

- Draai de schroef in het schroefgat om de windsnelheidsmeter met de opname-as te verbinden.
- De windrichtingsmeter moet op dezelfde manier worden gemonteerd.

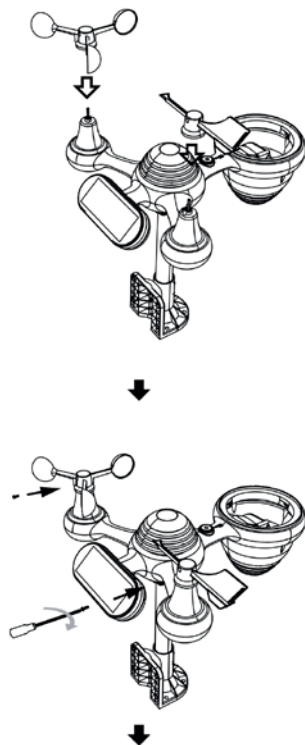
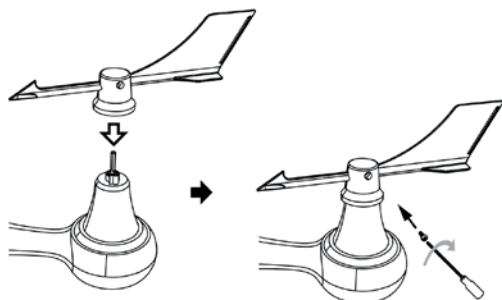
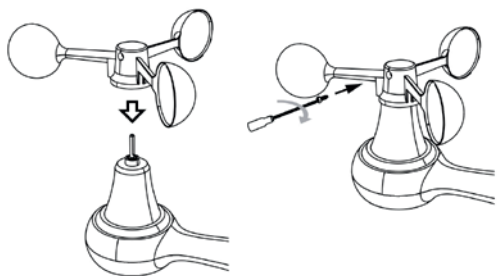

6.1.3 Montage van de trechter van de regenmeter

- De haken van de trechter moeten zodanig worden uitgelijnd dat deze met de uitsparingen van de regenmeter overeenkomen.
- Plaats de trechter en draai deze in de richting van de wijzers van de klok, totdat de trechter vastklikt.

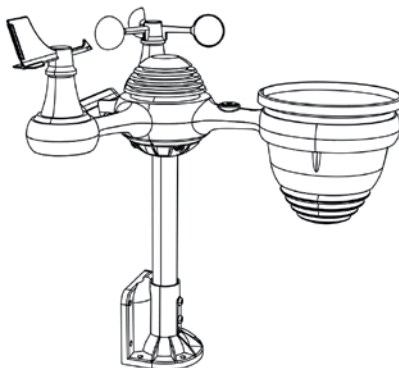
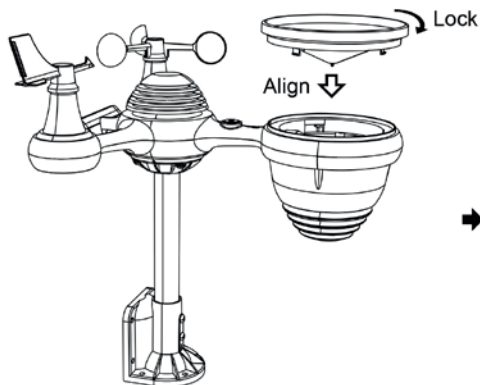

6.1.4 Plaatsing van de batterijen

- Ontgrendel aan de onderkant van het zonnepaneel de sluiting van de afdekking van het batterijvak en verwijder de afdekking.
- Plaats 3x AA-batterijen in het batterijvak. Let op de juiste poolrichting!
- Plaats de afdekking van het batterijvak terug en sluit het.

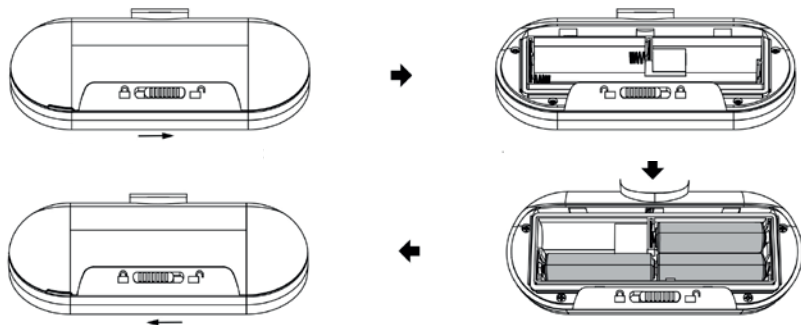

6.2 Montage en oriëntatie van buitenstation

Kies een locatie voor het buitenstation op een open plek zonder hindernissen.

Monteer de montagehoek met behulp van de montageschroeven (meegeleverd) op een oppervlak / muur. Als alternatief kan de houder op een stang of paal worden bevestigd. Voor de bevestiging op een stang kunnen de rubberen buffers ter ondersteuning worden aangebracht. Zorg ervoor dat de regenmeter naar het noorden en het zonnepaneel naar het zuiden gericht is. Lijn het buitenstation met behulp van de geïntegreerde nivelleerhulp naar alle richtingen toe horizontaal uit.

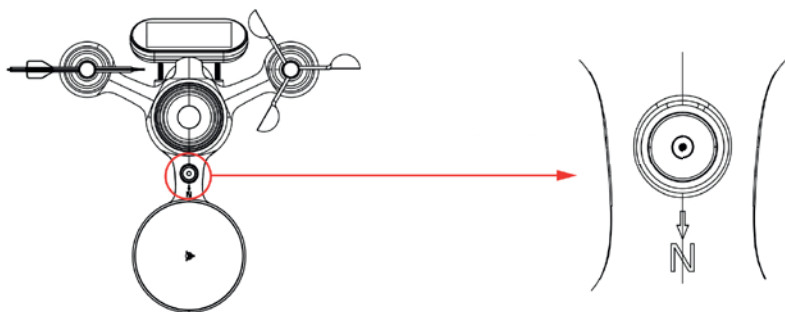

U dient ervoor te zorgen dat het buitenstation zodanig op het betreffende oppervlak is bevestigd dat deze ook onder extreme weersomstandigheden niet kan bewegen. Anders zouden de meetresultaten van het buitenstation kunnen worden beïnvloed.

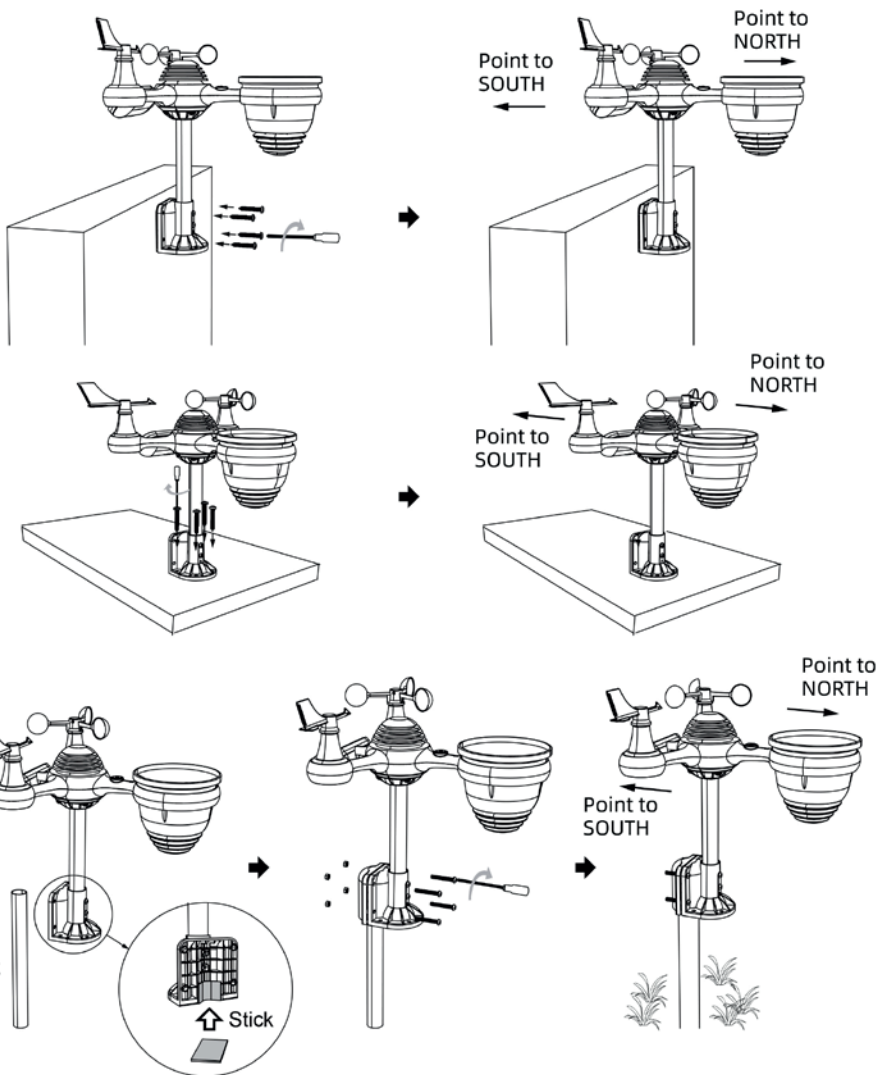

Uitlijnen van het buitenstation zuidelijk halfrond:

Het buitenstation is zodanig gekalibreerd dat het voor een maximale nauwkeurigheid in het noordelijk halfrond ook naar het noorden moet worden gericht. Wanneer u echter op het zuidelijk halfrond woont, dient u de regenmeter in richting zuiden te plaatsen (noordpijl van buitenstation moet dan naar het zuiden wijzen).

1. Monteer en installeer het buitenstation zo dat de regenmeter naar het zuiden in plaats van naar het noorden is gericht.

2. Kies de tijdstelling "STH" voor het zuidelijk halfrond.

Opmerking: Als u de instelling voor het halfrond wijzigt, verandert automatisch de richting van de maanfase op het display.

Als u het buitenstation naar zuiden richt, wordt het zonnepaneel maximaal door de zon beschenen, met name tijdens de winterseizoenen op het zuidelijk halfrond.

7 Ingebruikname en bediening

7.1 Ingebruikname binnenstation en koppeling buitenstation

Plaats voor de ingebruikname van het binnenstation drie AAA-batterijen (niet meegeleverd).

Als alternatief kan het binnenstation via de meegeleverde netadapter van stroom worden voorzien. Sluit de netadapter aan op de aansluiting aan de zijkant.

Houd er a.u.b. rekening mee dat voor de wifi-verbinding altijd een stroomvoorziening via het lichtnet is vereist, omdat een betrouwbare stroomvoorziening bij een wifi-verbinding op batterijen niet wordt gewaarborgd.

Als het binnenstation wordt ingeschakeld, dan wordt automatisch de wifi-koppelingsmodus gestart.

Koppelen van binnenstation met buitenstation

Na ingebruikname van het binnenstation zal het binnenstation automatisch naar de sensoreenheid van het buitenstation zoeken en hier verbinding mee maken.

Op het display verschijnt linksboven het volgende symbool: 



Zodra het koppelingsproces is voltooid, brandt het antennesymbool permanent en worden de meetwaarden in de betreffende delen van het LCD-scherm getoond.

Opnieuw koppelen

Als de verbinding niet tot stand is gekomen of het weerstation wordt gereset, houdt u de toets CHANNEL langer dan 2 seconden ingedrukt om naar de koppelingsmodus over te schakelen. Het weerstation registreert de sensoreenheid opnieuw die reeds eerder is geregistreerd.

7.2 Bediening en configuratie van binnenstation

7.2.1 Basisinstellingen binnenstation

Houd de toets [SET] 2 seconden ingedrukt om naar de instellingsmodus te gaan. Druk op de toetsen [WIND/+] en [BARO/-/WIFI] om de waarden aan te passen. Voor een snelle aanpassing van de waarden houdt u de toetsen [WIND/+] en [BARO/-/WIFI] 2 seconden ingedrukt.

Bevestig de ingevoerde waarde met [SET].

LET OP: Als binnen 20 seconden geen toets wordt gebruikt of een bevestiging van de instelling plaatsvindt, schakelt het apparaat van de instellingsmodus over naar de normale weergavemodus. Om vanuit de instellingsmodus naar de normale weergavemodus over te schakelen, kunt u met de toets [LIGHT/SNOOZE] naar de weergavemodus overschakelen.

De instellingen worden in de volgende volgorde ingesteld:

- Geluidssignaal: ON/OFF
- NTP (automatische internettijd/-datum): ON/OFF
- Taal: ENG, GER, FRE, SPA, ITA, DUT, DAN, RUS
- Tijdzone
- DST (zomertijd): ON/OFF
- Datumformaat: M-D, D-M
- Jaar
- Maand
- Dag
- 12h / 24h-formaat
- Uren
- Minuten
- Temperatureenheid: °C / °F
- Eenheid lichtdruk: hPa / inHg / mmHg
- Relatieve luchtdruk
- Eenheid lichtintensiteit: Klux / Kfc / W/M2
- Eenheid neerslaghoeveelheid: mm/hr / in/h
- Eenheid windsnelheid: Km/h, mph, Knots, m/s, bft
- Instelling halfroond: NTH / STH
- Instellingen beëindigen



7.2.1.1 Geluidssignaal AAN / UIT

Houd de [SET]-toets 2 seconden ingedrukt om de instellingen op te vragen. Nu knipperen BEEP en ON. Druk op [WIND/+] of [BARO/-WIFI] om het geluidssignaal te activeren of te deactiveren. Druk op [SET] om de invoer te bevestigen.

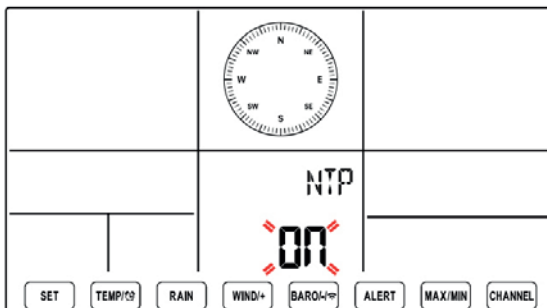

7.2.1.2 Internettijd

Als NTP (automatische internettijd) knippert, drukt u op [WIND/+] of [BARO/-WIFI] om de automatische internettijd te activeren (ON) resp. deactiveren (OFF). Druk op [SET] om de invoer te bevestigen.

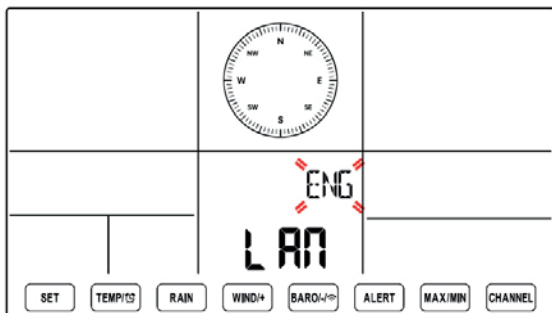

7.2.1.3 Taalinstelling

Als LAN knippert, drukt u op [WIND/+] of [BARO/-WIFI] om de instelling van de taal uit te voeren. Voor het weekdagdisplay kunnen 8 talen worden ingesteld (ENG=English, GER=German, FRE=French, SPA=Spanish, ITA=Italian, DAN=Danish, DUT=Dutch, RUS=Russian). Druk op [SET] om de invoer te bevestigen.



7.2.1.4 Tijdzone

Als ZON knippert, drukt u op [WIND/+] of [BARO/-WIFI] om de tijdzone in te stellen. Druk op [SET] om de invoer te bevestigen.

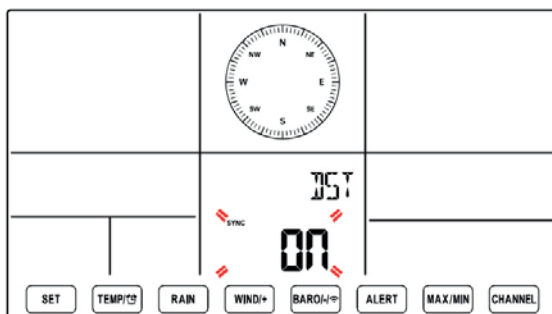

7.2.1.5 Zomertijd

Als DST knippert, drukt u op [WIND/+] of [BARO/-WIFI] om de zomertijd te activeren (ON) resp. deactiveren (OFF). Druk op [SET] om de invoer te bevestigen.

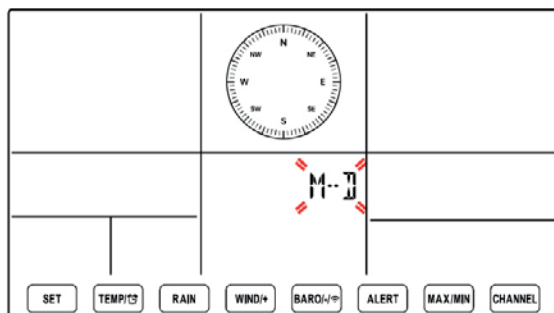

7.2.1.6 Instelling datum

Als M—D knippert, drukt u op [WIND/+] of [BARO/-WIFI] om tussen het datumformaat M-D (maand – dag) en D-M (dag – maand) te wisselen. Druk op [SET] om de invoer te bevestigen.

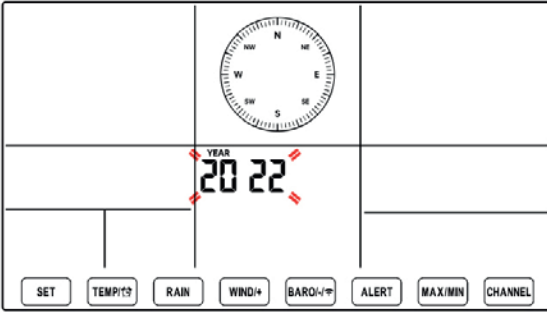

Als het jaar knippert, drukt u op [WIND/+] of [BARO/-/WIFI] om het kalenderjaar in te stellen. Druk op [SET] om de invoer te bevestigen.

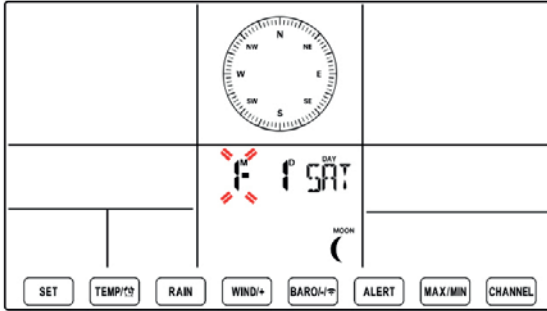

Als de maand knippert, drukt u op [WIND/+] of [BARO/-/WIFI] om de kalendermaand in te stellen. Druk op [SET] om de invoer te bevestigen.

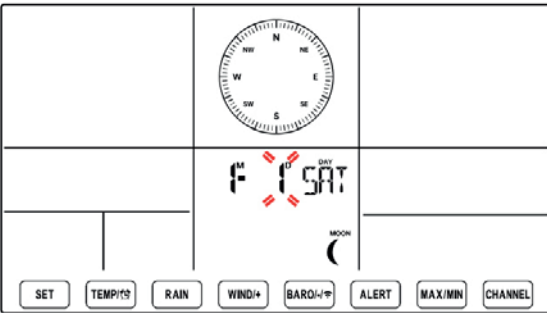

Als de dag knippert, drukt u op [WIND/+] of [BARO/-/WIFI] om de kalenderdag in te stellen. Druk op [SET] om de invoer te bevestigen.

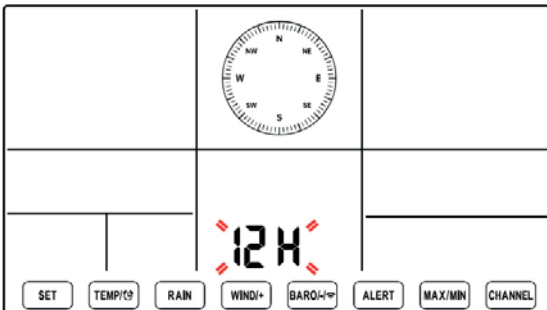

7.2.1.7 Instelling tijd

Als 12H knippert, drukt u op [WIND/+] of [BARO/-/WIFI] om tussen het 12h- en 24h-formaat te wisselen. Druk op [SET] om de invoer te bevestigen.

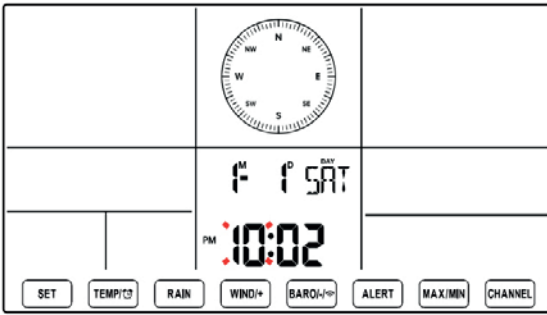

Als het uur knippert, drukt u op [WIND/+] of [BARO/-/WIFI] om het uur in te stellen. Druk op [SET] om de invoer te bevestigen.

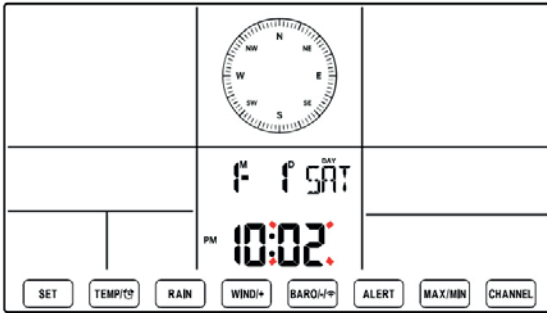

Als de minuut knippert, drukt u op [WIND/+] of [BARO/-/WIFI] om de minuut in te stellen. Druk op [SET] om de invoer te bevestigen.

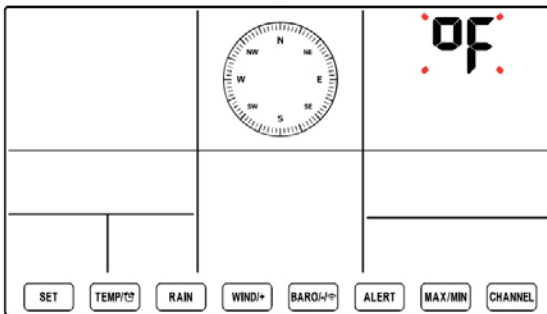

7.2.1.8 Eenheid temperatuur

Als de temperatuureenheid (°F/°C) knippert, drukt u op [WIND/+] of [BARO/-/WIFI] om tussen °F en °C te wisselen. Druk op [SET] om de invoer te bevestigen.

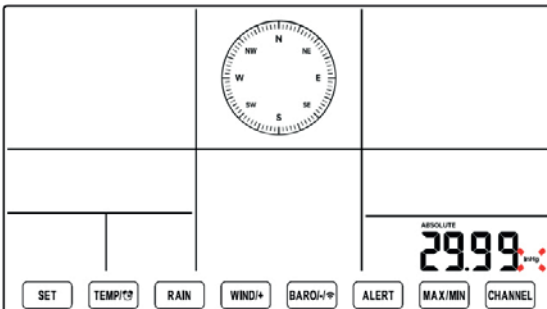

7.2.1.9 Eenheid luchtdruk

Als de eenheid voor de absolute luchtdruk knippert, drukt u op [WIND/+] of [BARO/-/WIFI] om tussen hPa, inHg en mmHg te wisselen. Druk op [SET] om de invoer te bevestigen.

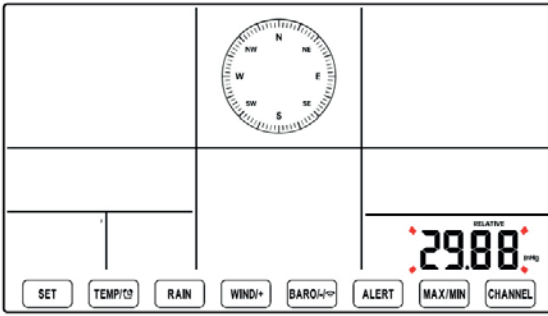

Als de relatieve luchtdruk knippert, drukt u op [WIND/+] of [BARO/-/WIFI] om de relatieve luchtdruk in te stellen. Druk op [SET] om de invoer te bevestigen.

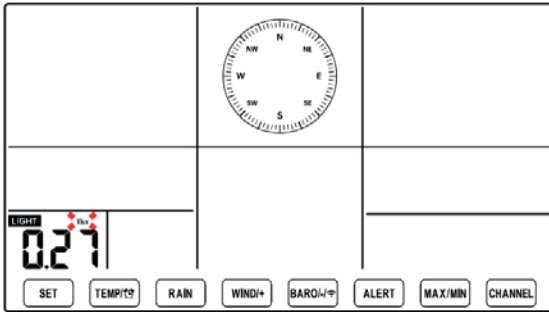

7.2.1.10 Eenheid lichtintensiteit

Als de eenheid lichtintensiteit knippert, drukt u op [WIND/+] of [BARO/-/WIFI] om tussen de eenheden Klux, fc en w/m2 te kiezen. Druk op [SET] om de eenheid te bevestigen.

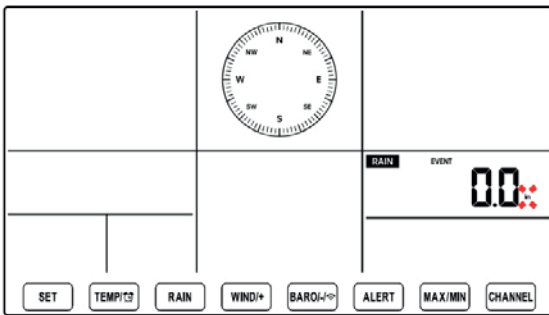

7.2.1.11 Eenheid neerslag

Als de eenheid voor de neerslag knippert, drukt u op [WIND/+] of [BARO/-/WIFI] om tussen de eenheden in en mm te kiezen. Druk op [SET] om de invoer te bevestigen.

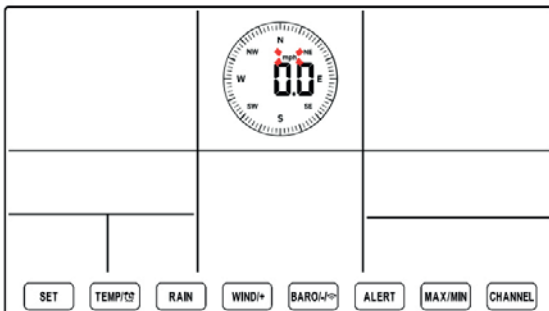

7.2.1.12 Eenheid wind

Als de eenheid voor de windsnelheid knippert, drukt u op [WIND/+] of [BARO/-/WIFI] om tussen de eenheden Km/h, mph, Knots, m/s en bft te kiezen. Druk op [SET] om de invoer te bevestigen.

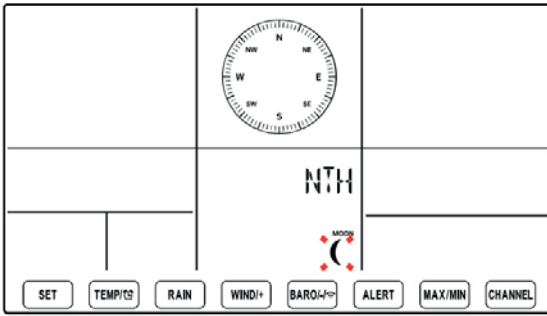

7.2.1.13 Instelling halfmond

Als NTH knippert, drukt u op [WIND/+] of [BARO/-/WIFI] om tussen NTH (noordelijk halfmond) en STH (zuidelijk halfmond) te wisselen. Druk op [SET] om de instellingen op te slaan en het instellingenmenu te verlaten.

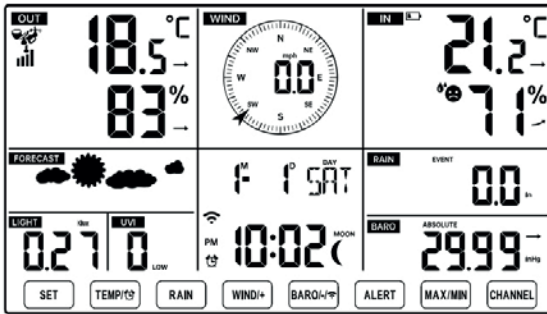

U gaat dan automatisch naar de normale weergavemodus.

7.2.2 Displayweergave en functies binnenstation

7.2.2.1 Maanfase

Het binnenstation berekent de maanfase aan de hand van de tijd, de datum en de tijdzone. In de volgende tabel worden de betreffende fasen en de bijbehorende symbolen voor het noordelijke en zuidelijke halfmond toegelicht.

Noordelijk halfmond	Maanfase	Zuidelijk halfmond
	Nieuwe maan	
	wassende maansikkel	
	wassende halve maan	
	wassende maan	
	Volle maan	
	afnemende maan	
	afnemende halve maan	
	afnemende maansikkel	

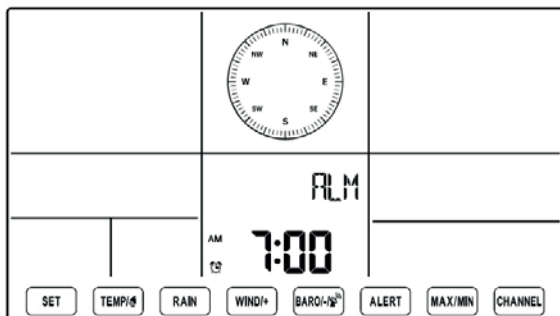

7.2.2.2 Wekkerfunctie

Druk in de normale weergavemodus op de toets [SET] om de alarmtijd op te vragen.

Houd de [SET]-toets 2 seconden ingedrukt om de tijd in te stellen. Druk op de toets [WIND/+] of de toets [BARO/-/WIFI] om de tijd aan te passen. Druk op de toets [SET] om de invoer te bevestigen en naar de normale weergavemodus terug te keren.

Voor het activeren resp. deactiveren van de wekkerfunctie drukt u gedurende 2 seconden op de toets [SET] en activeert resp. deactiveert u de wekkerfunctie met de toets [TEMP/°]. Als het alarm is geactiveerd, wordt het alarmsymbool op het display getoond.

Zodra het alarmsignaal wordt afgegeven, drukt u op een willekeurige toets met uitzondering van de [Light/SNOOZE]-toets om het alarmsignaal te stoppen. Het alarm hoeft niet opnieuw te worden geactiveerd. Het alarm zal de volgende dag opnieuw op de ingestelde tijd afgaan. Snooze-functie: Als de wekker afgaat, drukt u op de toets [Light/Snooze] om de wekker te stoppen. Het sluimersymbool Zz blijft knipperen. Het alarm gaat na 5 minuten door.

7.2.2.3 Temperatuur en luchtvochtigheid

Met de tendens-pijlen naast de temperatuur- en luchtvochtigheidsweergave kunt u zien hoe de waarden in het afgelopen uur zijn veranderd.



Temperatuur:

De temperatuur is in het afgelopen uur met $>1^{\circ}\text{C}/2^{\circ}\text{F}$ gestegen	De temperatuur is in het afgelopen uur met niet meer dan $1^{\circ}\text{C}/2^{\circ}\text{F}$ veranderd	De temperatuur is in het afgelopen uur met $<1^{\circ}\text{C}/2^{\circ}\text{F}$ gedaald

Luchtvochtigheid:

De luchtvochtigheid is in het afgelopen uur met $>3\%$ gestegen	De luchtvochtigheid is in het afgelopen uur niet meer dan 3% veranderd	De luchtvochtigheid is in het afgelopen uur met $<3\%$ gedaald

De ruimtecomfort-index wordt aan de hand van de kamertemperatuur en de luchtvochtigheid bepaald.

		
Te koud	Aangenaam	Te heet

7.2.2.4 Luchtdruk



Barometer drukweergave



In de normale modus kan met de toets [BARO/-WIFI] tussen de absolute en relatieve luchtdruk worden gewisseld.

- Absolute luchtdruk: absolute atmosferische druk op uw locatie
- Relatieve luchtdruk: relatieve atmosferische druk met betrekking tot de zeespiegel

De tendens-pijlen naast de luchtdrukweergave geven aan hoe de waarden in het afgelopen uur zijn veranderd.

De luchtdruk is in het afgelopen uur met >2hpa / 0,06 inHG gestegen	De luchtdruk is in het afgelopen uur niet meer dan 2hpa / 0,06 inHg veranderd	De luchtdruk is in het afgelopen uur met >2hpa / 0,06 inHG gedaald
		

7.2.2.5 Wind

Weergave wind

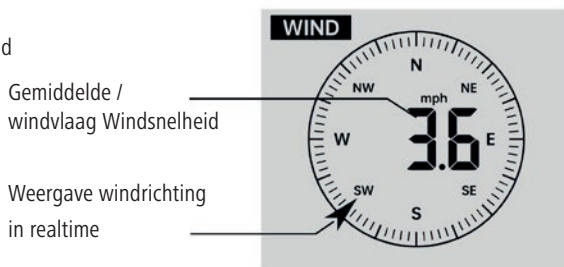

Druk in de normale weergavemodus op de toets [WIND/+] om tussen de actuele gemiddelde windsnelheid, de snelheid van windvlagen en de windrichting te wisselen.

7.2.2.6 Neerslag

Weergave neerslag



Via deze weergave kan informatie over de hoeveelheid neerslag en de regenintensiteit worden weergegeven.

Selectie van de neerslagweergavemodus

Druk in de normale weergavemodus op de toets [RAIN] om tussen regenintensiteit, regengebeurtenis, regen per uur, regen per dag, regen per week, regen per maand en regen totaal te wisselen.

Uitleg van termen:

- Regenintensiteit: actuele neerslagintensiteit in het afgelopen uur
- Neerslaggebeurtenis: langdurige regenval die op nul wordt teruggezet als de hoeveelheid neerslag in een periode van 24 uur minder bedraagt dan 10 mm (0,039 in).
- Dagelijkse neerslag: neerslaghoeveelheid sinds middernacht (00:00)
- Wekelijkse neerslag: neerslaghoeveelheid voor de actuele kalenderweek die op zondagochtend om middernacht wordt gereset (zondag tot zaterdag)
- Maandelijks neerslag: neerslaghoeveelheid voor de actuele kalendermaand die op de eerste dag van de maand wordt gereset.
- Totale neerslag: totale neerslaghoeveelheid sinds de laatste reset

Resetten van totale neerslaghoeveelheid: houd in de normale weergavemodus de toets [RAIN] gedurende 2 seconden ingedrukt om de neerslagregistratie te resetten.

Let op:

- Bij het resetten van de wekelijkse neerslaghoeveelheid wordt ook de dagelijkse neerslaghoeveelheid gereset.
- Bij het resetten van de maandelijks neerslaghoeveelheid, worden ook de dagelijkse en wekelijkse neerslaghoeveelheden gereset.
- Bij het resetten van de totale neerslaghoeveelheid worden ook de dagelijkse, wekelijkse en maandelijks neerslaghoeveelheden gereset.

7.2.2.7 Weer

Weerindex

Met de TEMP/  -toets kunt u uit de volgende weergaven kiezen:

- Buitentemperatuur
- Gevoelstemperatuur buiten
- Hitte-index
- Windchill
- Dauwpunt

Gevoelstemperatuur buiten: de gevoelstemperatuur buiten is de temperatuur die buiten in relatie tot de windsnelheid, luchtdruk, temperatuur en luchtvochtigheid wordt ervaren.







Windchill: de term "windchill" beschrijft het verschil tussen de daadwerkelijk gemeten temperatuur en de gevoels-temperatuur in relatie tot de windsnelheid. Alleen als de temperatuur onder 10°C (50°F) ligt en de windsnelheid hoger is dan 4,8 km/h (3mph), wordt de windchill-waarde getoond. Anders verschijnt "--" op het display.

Hitte-index: de hitte-index wordt door de temperatuur en luchtvochtigheid van het buitenstation bepaald.

Dauwpunt: het dauwpunt is de temperatuur waaronder waterdamp in de lucht tot vloeibaar water condenseert. Het dauwpunt wordt aan de hand van de temperatuur- en luchtvochtigheidsgegevens van het buitenstation bepaald.

Weersvoorspelling (FORECAST)

Aan de hand van luchtdrukveranderingen van het buitenstation worden de weeromstandigheden voorspeld.

Weersvoorspelling	
	Zonnig
	Gedeeltelijk bewolkt
	Bewolkt
	Regenachtig
	Stormachtig
	Veel sneeuw

De nauwkeurigheid van de drukgebaseerde voorspelling ligt bij circa 65-70 %. Voorspellingen zijn geen garantie en weerspiegelen niet per se de actuele weeromstandigheden.

Als de buitentemperatuur lager is dan 1°C/33,8°F, verschijnt het sneeuwvloksymbool op het display. ❄️

7.2.2.8 MAX/MIN-weergave

Door een druk op de MAX/MIN-toets kunt u de maximaal resp. minimaal gemeten waarden laten weergeven.

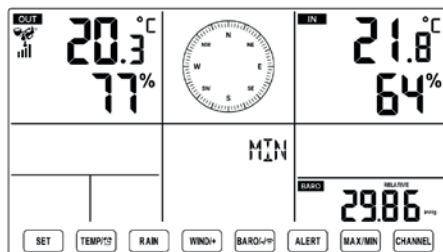
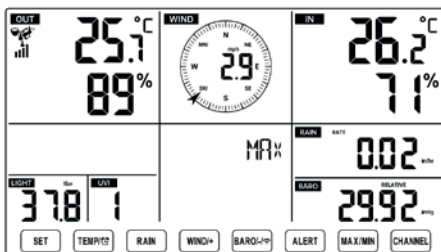

Weergaven van de opgetelde MAX/MIN-waarden:

- Gevoelstemperatuur buiten, windchill, hitte-index, dauwpunt, Max/Min-waarden:
- Als de maximale waarden worden getoond, kunt u door een druk op de toets [TEMP/ ] tussen de waarden wisselen.
- Als de maximale waarden worden getoond, kunt u door een druk op de toets [TEMP/ ] tussen de waarden wisselen.
- Max. windsnelheid en windvlagen: door een druk op de toets [Wind/+] kan tussen de weergaven worden gewisseld.
- Neerslagintensiteit, dagelijkse / wekelijkse / maandelijkse / max. neerslaghoeveelheid: door een druk op de toets [RAIN] kan tussen de weergaven worden gewisseld.
- Absolute en relatieve luchtdruk
- Als de maximale waarden worden getoond, kunt u door een druk op de toets [BARO/-/WIFI] tussen de waarden wisselen.
- Als de maximale waarden worden getoond, kunt u door een druk op de toets [BARO/-/WIFI] tussen de waarden wisselen.
- Temperatuur en luchtdruk
- Als de maximale waarden worden getoond, kunt u door een druk op de toets [CHANNEL] tussen de waarden wisselen.
- Als de maximale waarden worden getoond, kunt u door een druk op de toets [CHANNEL] tussen de waarden wisselen.

Als u de getoonde MAX-waarden resp. MIN-waarden wilt verwijderen, drukt u gedurende 2 seconden de MAX/MIN-toets in.

7.2.2.9 Instelling alarm (HI / LO)

Door het indrukken van de toets [ALERT] kunt u tussen de weergave van de minimale (LO) en maximale (HI) alarmwaarden wisselen.

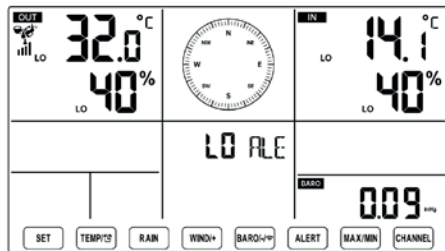
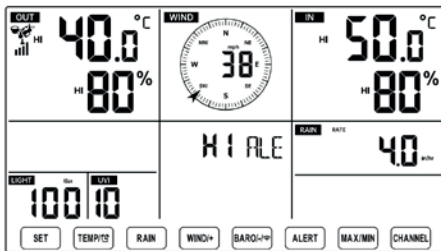

Instellen van de alarmwaarden

- Om naar het instellingenmenu van de alarmwaarden te gaan, drukt u de [ALERT]-toets gedurende 2 seconden in.
- Stel met de toets [WIND/+] resp. [BARO/-/WIFI] de gewenste waarde in. Via [TEMP/] kunt u het alarm in- resp. uitschakelen.
- Druk op [ALERT] om de instelling te bevestigen en naar het volgende menu te gaan.
- De symbolen **HI** of **LO** geven aan als het alarm is geactiveerd.



HI/LO-alarm geactiveerd



HI/LO-alarm gedeactiveerd

De alarmwaarden worden in de volgende volgorde ingesteld:

Volgorde van de instellingen	Instelbereik	Bereik weergave	Standaardinstelling
Binnentemperatuur (HI-alarm)	-14,1 °F - 122 °F (-9,9°C - 50°C)	Binnentemperatuur & Luchtvochtigheid binnen	122°F (50°C)
Binnentemperatuur (LO-alarm)			14,1°F (-9,9°C)
Luchtvochtigheid binnen (HI-alarm)	1 % - 99 %		80 %
Luchtvochtigheid binnen (LO-alarm)			40 %
Buitentemperatuur (HI-alarm)	-40 °F - 158 °F (-40°C - 70°C)	Buitentemperatuur & Luchtvochtigheid buiten	104° F (40° C)
Buitentemperatuur (LO-alarm)			32° F (0° C)
Luchtvochtigheid buiten (HI-alarm)	1 % - 99 %		80 %
Luchtvochtigheid buiten (LO-alarm)			40 %
Alarm windsnelheid	0-50 m/s 2 - 180 km/h 1 - 111 mph 1 - 97 knots 0 - 60 bft	Windsnelheid	17 m/s
			62 km/h
			38 mph
			33 knots
			20 bft
Alarm windvlagen	0-50 m/s 2 - 180 km/h 1 - 111 mph 1 - 97 knots 0 - 60 bft	Windsnelheid	17 m/s
			62 km/h
			38 mph
			33 knots
			20 bft
Alarm drukverlies	1 hpa - 10 hpa 0,03 ~ 0,3 inHg 0,7 ~ 7,5 mmHg	Luchtdruk	3 hpa 0,09 in Hg 2,2 mmHg
Alarm neerslagintensiteit	1mm/hr - 1000 mm/hr (0,04 in/hr - 39 in/hr)	Neerslaghoeveelheid	101 mm/hr (4 in/hr)
Alarm dagelijkse neerslaghoeveelheid	1mm - 1000mm (0,03 in - 39,37 in)	Neerslaghoeveelheid	101 mm (4 in)
Alarm uv-index	1-15	Uv-index	10
Alarm lichtintensiteit	1 Klux - 200.0 Klux 7 - 1580 W/M ² 0 - 185 Kfc	Lichtintensiteit	100 Klux 790 W / M ² 92 Kfc

Beëindigen van HI / LO-alarm

Druk de toets [LIGHT/SNOOZE] in om het alarm handmatig te beëindigen. Het wordt automatisch na één minuut beëindigd.

Zodra het alarm is geactiveerd, klinkt het alarm gedurende één minuut en knippert het bijbehorende alarmsymbool op het display. Na een minuut stopt het alarmsignaal automatisch. Het alarmsymbool blijft knipperen, totdat de ingestelde drempelwaarde weer wordt onder- resp. overschreden.

7.2.2.10 Displayverlichting

Met de LIGHT/SNOOZE-toets kan de achtergrondverlichting worden ingesteld: Hoog / Laag / Uit

Een permanente displayverlichting is alleen met netspanning mogelijk. Ingeval van een batterijvoeding brandt de achtergrondverlichting alleen gedurende 15 seconden als de LIGHT/SNOOZE-toets wordt ingedrukt.

7.2.2.11 Batterijstatus

Als het symbool voor een lage batterijstatus in het weergavegedeelte van de buitentemperatuur wordt weergegeven, zijn de batterijen in het buitenstation zwak en moeten worden vervangen.

Het symbool voor een lage batterijstatus van het binnenstation verschijnt naast de weergave voor de binnentemperatuur.

Zorg ervoor dat u alle batterijen tegelijkertijd vervangt.

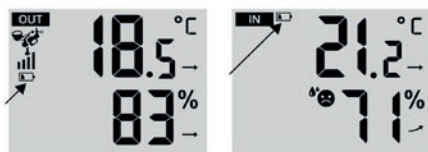

7.2.2.12 Terugzetten op fabrieksinstellingen

Ingeval van een storing is het meestal handig om het weerstation terug te zetten op de fabrieksinstellingen. Ga als volgt te werk:

- Koppel het buiten- en binnenstation los van elke vorm van stroomvoorziening (batterij en netvoeding).
- Volg de instructies onder 7.1 om een nieuwe koppeling van het buiten- en binnenstation uit te voeren.

7.3 App-koppeling

Opmerking: Het weerstation verstuurt een 2,4 GHz-sigitaal. Als de router over een dualband (2,4 GHz en 5 GHz) beschikt, moet u controleren of het 2,4 GHz-sigitaal van uw router is ingeschakeld.

Download de app Kerbl-Welt:

Voordat u begint met de wifi-verbinding en de app-koppeling, moet u de app Kerbl Welt op uw mobiele telefoon installeren:



Instelling van de wifi-verbinding:

Voer nu alle stappen die in de app staan beschreven uit om uw weerstation aan de app Kerbl Welt toe te voegen, zodat u vanaf hier alle gegevens kunt opvragen.

Status van de wifi-verbinding:

De volgende symbolen op het display van het binnenstation geven de wifi-status aan:

		
Knippert: binnenstation probeert verbinding te maken met de wifi-router.	Brandt continu: binnenstation is verbonden met de wifi-router.	Knippert: het binnenstation staat in de AP-modus.

8 Technische gegevens

	Buitenstation	Binnenstation
Afmetingen (b x h x d)	408 x 350 x 367 mm	191,6 x 127 x 28,8 mm
Stroomvoorziening	3x AA-batterij resp. zonnestroom	3x AAA-batterij resp. netvoeding
Netspanning	-	5 V
Beschermingsgraad	IP20	IP54
Max. stroomopname	-	1 A
Beschermingsklasse	-	III
Netadapter		
Uitgangsspanning & - Stroomsterkte	-	5V DC, 1A
RF-frequentie	868 MHz	
RF-zendbereik	Max. 150 m (open terrein)	

Barometer

Eenheden:	hPa, inHg, mmHg
Meetbereik:	600 – 1100 hPa (relatief instelbereik: 930 – 1050 hPa)
Nauwkeurigheid	600 – 1100 hPa +/- 5hPa
	17,7 inHg ~ 32,48 in Hg +/- 0,15 inHg
	450 – 825 mmHg +/- 3,8 mmHg
Resolutie	1hPa / 0.01 inHg/0,1 mmHg

Temperatuur

Eenheden:	°C / °F
Weergavebereik	Binnenstation: -9,9°C – 50°C (-14,1 °F – 122°F) Buitenstation: -40°C – 70°C (-40 °F – 158°F)
Nauwkeurigheid	10 – 50 °C +/- 1°C / 50 – 122 °F +/- 1,8°F
	-20 – 10 °C +/- 1,5°C / -4 – 50 °F +/- 2,7°F
	Andere: +/- 2°C / +/- 3,7°F
Resolutie	0,1°C / 0,1°F

Luchtvochtigheid

Eenheden:	%
Weergavebereik	1 - 99 %
Nauwkeurigheid binnen/buiten	40 – 80% RH +- 5% RH bij 25°C (77°F) +- 8% RH bij 25°C (77°F)
Resolutie	1 %

Windsnelheid & -richting

Eenheden:	Mph, m/s, km/h, knopen
Weergavebereik	0-122mph, 50m/s, 180 km/h, 97 knopen
Resolutie	0,1 mph, 0,1 m/s, 0,1 km/h, 0,1 knots
Nauwkeurigheid	<5m/s:+- 0,5m/s, >5m/s: +-6%

Regen

Eenheid	mm, in
Bereik	0 – 12999 mm (0-511,7 in)
Nauwkeurigheid	+ - 7%
Resolutie	0,01 inch (0,254 mm)

Uv-index

Weergavebereik	0 – 15
Nauwkeurigheid	+ – 1
Resolutie	1

Lichtintensiteit

Eenheid	Klux, Kfc, W/m ²
Weergavebereik	0 – 200 Klux
Resolutie	0,01 Klux, 0,01 Kfc, 0,01 W/m ²

9 Onderhoud en verzorging

1. Reinig de regenmeter om de 3 maanden. Draai de trechter tegen de richting van de wijzers van de klok en til hem op om de mechanismen van de regenmeter bloot te leggen en reinig deze met een vochtige doek.

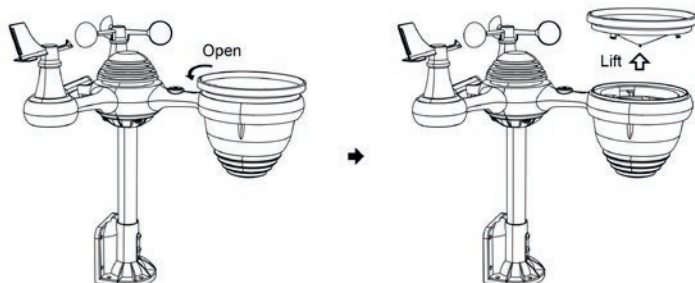

2. Reinig de lichtintensiteits-/uv-sensor en het zonnepaneel om de 3 maanden met een vochtige doek.

3. Breng bij het vervangen van de batterijen een beschermingsmiddel tegen corrosie op beide batterijpolen aan.

10 Mogelijke fouten en de bijbehorende oplossing

Probleem	Oplossing
Het buitenstation communiceert niet met het binnenstation.	<p>Het buitenstation verstuurt gegevens. Deze worden echter door het binnenstation als ongeldig beschouwd. Reset het weerstation als volgt.</p> <p>Druk met een puntig voorwerp gedurende 3 seconden de RESET-toets van het buitenstation in. De led zal nu om de 20 seconden knipperen.</p> <p>Wanneer de led niet om de 20 seconden knippert, haalt u de batterijen uit het batterijvak van het buitenstation en wacht u 5 minuten, terwijl u het zonnepaneel afdekt om de stroomvoorziening te onderbreken.</p> <p>Plaats de batterijen terug en koppel het buitenstation met het binnenstation (zie hoofdstuk 7.1). Houd er rekening mee dat tijdens het koppelen een maximale afstand van 3 m tussen het binnen- en het buitenstation moet worden aangehouden.</p> <p>De led van het buitenstation knippert nu om de 20 seconden. Wanneer de led niet om de 20 seconden knippert, vervangt u de batterijen van het buitenstation. Wanneer de batterijen pas onlangs door nieuwe zijn vervangen, controleert u de poolrichting van de geplaatste batterijen.</p> <p>Als de led van het buitenstation om de 20 seconden knippert, gaat u door met de volgende stappen.</p> <p>Er kan sprake zijn van een tijdelijke onderbreking van de communicatie op grond van ontvangststoringen door interferenties of andere lokale factoren.</p> <p>Wanneer ondanks een vervanging van de batterijen en een RESET nog geen verbinding tot stand wordt gebracht, verwijdert u de batterijen van het binnenstation en koppelt u de netadapter los. Na 30 seconden kunt u de batterijen terugplaatsen en de netadapter weer aansluiten.</p>
De binnen- en buitentemperatuur komen niet met elkaar overeen	<p>Het kan tot wel een uur duren, voordat zich de sensoren van het buitenstation op grond van de signaalfiltering hebben gestabiliseerd. De binnen- en buitensensoren moeten binnen $\pm 2^{\circ}\text{C}$ / $\pm 4^{\circ}\text{F}$ overeenkomen (de sensor nauwkeurigheid bedraagt $\pm 1^{\circ}\text{C}$ / $\pm 2^{\circ}\text{F}$).</p> <p>Gebruik de kalibratiefunctie om de binnen- en buitentemperatuur met een bekende bron af te stemmen.</p>
De temperatuursensoren geven overdag te hoge waarden aan.	<p>Zorg ervoor dat de sensoren zich niet te dicht bij warmtebronnen of hindernissen zoals gebouwen, voetpaden, muren of airconditionings bevinden.</p>
De neerslagmeter meldt regen, hoewel het niet regent.	<p>Een instabiele montage van het buitenstation (wiebelen van het buitenstation) kan ertoe leiden dat de kieplepel de neerslag niet correct meet. Controleer of het buitenstation stabiel en horizontaal is gemonteerd. (Zie hoofdstuk 6.2).</p>

Probleem	Oplossing
Het binnenstation geeft geen wifi-verbinding aan.	<p>Controleer of er bij de router sprake is van de volgende problemen:</p> <ol style="list-style-type: none"> 1) Controleer of het wifi-symbool op het display van het binnenstation wordt weergegeven. Als er sprake is van een wifi-verbinding, wordt het wifi-symbool  naast de tijdsweergave getoond. 2) Zorg ervoor dat de wifi-instellingen correct zijn (netwerknaam & wachtwoord). Kies opnieuw het netwerk in de app en voer het wachtwoord opnieuw in. 3) Controleer de firewall-instellingen van de router. Controleer in de routerinstellingen of het weerstation toegang krijgt tot internet. 4) Zorg ervoor dat het binnenstation met de netadapter wordt gebruikt. Het binnenstation zal bij een pure batterijvoeding geen verbinding maken met wifi. 5) Het weerstation verstuurt een 2,4 GHz-sigitaal. Als de router over een dualband (2,4 GHz en 5 GHz) beschikt, moet u controleren of het 2,4 GHz-sigitaal van uw router is ingeschakeld. 6) Het weerstation ondersteunt geen gastnetwerken. 6) Het weerstation ondersteunt geen gastnetwerken.

CE-conformiteitsverklaring

Bij dezen verklaart Albert Kerbl GmbH dat het digitale weerstation 291394 voldoet aan Richtlijn 2014/53/EU. De volledige tekst van de EU-conformiteitsverklaring kan via de volgende link worden ingezien: www.kerbl.com/doc

Elektronisch afval



De gebruiker van het apparaat is verantwoordelijk voor de correcte verwijdering ervan als het is afgedankt. Houd u aan de in uw land geldende voorschriften. Het apparaat mag niet via het huishoudelijk afval worden afgevoerd. In het kader van de EU-richtlijn betreffende afgedankte elektrische en elektronische apparatuur kan het apparaat kosteloos worden ingeleverd bij verzamelpunten voor elektronisch afval of de milieustraat. Het apparaat kan ook worden geretourneerd aan dealers die een terugnameservice aanbieden. De juiste afvoer van het product dient ter bescherming van het milieu en voorkomt mogelijke negatieve effecten op de menselijke gezondheid en het milieu.

1 Informacje ogólne	149
2 Użytkowanie zgodne z przeznaczeniem	149
3 Zasady bezpieczeństwa	149 - 150
4 Zakres dostawy	151
5 Przegląd funkcji	152
5.1 Stacja wewnętrzna	152
5.2 Stacja zewnętrzna	153
6 Montaż stacji zewnętrznej	154
6.1 Montowanie stacji zewnętrznej	154
6.1.1 Montowanie jednostki czujnika z prętem mocującym i wspornikiem	154
6.1.2 Montaż czujnika prędkości wiatru (anemometru) i czujnika kierunku wiatru	155
6.1.3 Montaż lejka deszczomierzu	155
6.1.4 Wkładanie baterii	156
6.2 Montaż i ustawianie jednostki zewnętrznej	156 - 157
7 Uruchamianie i obsługa	158
7.1 Uruchamianie stacji wewnętrznej i parowanie ze stacją zewnętrzną	158
7.2 Obsługa i konfiguracja stacji wewnętrznej	158
7.2.1 Podstawowe ustawienia stacji wewnętrznej	158 - 159
7.2.1.1 Sygnał dźwiękowy WŁ./WYŁ.	159
7.2.1.2 Czas internetowy	160
7.2.1.3 Ustawianie języka	160
7.2.1.4 Strefa czasowa	160
7.2.1.5 Czas letni	160
7.2.1.6 Ustawianie daty	160 - 161
7.2.1.7 Ustawianie godziny	161 - 162
7.2.1.8 Jednostka temperatury	162
7.2.1.9 Jednostka ciśnienia atmosferycznego	162 - 163
7.2.1.10 Jednostka natężenia światła	163
7.2.1.11 Jednostka opadów	163
7.2.1.12 Jednostka wiatru	163

7.2.1.13 Ustawianie półkuli	164
7.2.2 Wskazanie wyświetlacza i funkcje stacji wewnętrznej	164
7.2.2.1 Faza Księżycy	164
7.2.2.2 Funkcja budzika	165
7.2.2.3 Temperatura i wilgotność powietrza	165 - 166
7.2.2.4 Ciśnienie atmosferyczne	166
7.2.2.5 Wiatr	166
7.2.2.6 Opad	166 - 167
7.2.2.7 Pogoda	167 - 168
7.2.2.8 Wskazanie MAX/MIN	168 - 169
7.2.2.9 Ustawianie alarmu (HI/LO)	169 - 171
7.2.2.10 Podświetlenie wyświetlacza	171
7.2.2.11 Wskaźnik baterii	171
7.2.2.12 Resetowanie do ustawień fabrycznych	171
7.3 Połączenie z aplikacją	171 - 172
8 Dane techniczne	172 - 173
9 Konserwacja i pielęgnacja	173
10 Możliwe błędy i ich usuwanie	174 - 175
Deklaracja zgodności CE	175

1 Informacje ogólne

Niniejsza instrukcja obsługi zawiera informacje dotyczące użytkowania i bezpieczeństwa. Przed uruchomieniem urządzenia należy dokładnie przeczytać instrukcje oraz przestrzegać podanych zaleceń oraz wskazówek. Zachować instrukcję obsługi do późniejszego użytku!

2 Użytkowanie zgodne z przeznaczeniem

Cyfrowa stacja pogodowa mierzy za pomocą stacji zewnętrznej prędkość wiatru, kierunek wiatru, opady, promieniowanie UV, natężenie światła, temperaturę i wilgotność powietrza. Zmierzone dane są dostępne do wglądu na stacji wewnętrznej. Przewidziane jest połączenie z aplikacją. Wymaga to dodatkowych komponentów, takich jak lokalna sieć Wi-Fi i funkcja serwera, które nie są gwarantowane z tym produktem. Ten produkt jest przeznaczony do użytku prywatnego jako wskaźnik warunków pogodowych.

Niewłaściwe użycie systemu do innych zastosowań jest niedozwolone. W przypadku użytkowania niezgodnie z przeznaczeniem oraz ingerencji w urządzenie – chodzi w szczególności o używanie nieprzewidzianych do niego akcesoriów / produktów – wygasają zobowiązania producenta z tytułu odpowiedzialności.

3 Instrukcje bezpieczeństwa

OSTRZEŻENIE! Przed uruchomieniem urządzenia należy przeczytać wszystkie zasady bezpieczeństwa, instrukcje obsługi oraz instrukcje pielęgnacji i konserwacji. Niniejszą instrukcję należy zachować w celu skorzystania z niej w przyszłości.

- Dzieci oraz osoby niepełnosprawne mogą uruchamiać urządzenie wyłącznie pod nadzorem.
- Przestrzegać wskazówek dotyczących bezpieczeństwa i zaleceń dotyczących konserwacji.
- Urządzenie można eksploatować wyłącznie zgodnie z przeznaczeniem oraz w nienagannym stanie technicznym! Bezpieczeństwo użytkowania urządzenia jest zagwarantowane wyłącznie, jeśli urządzenie jest eksploatowane zgodnie z przeznaczeniem. Nieprzestrzeganie poszczególnych punktów instrukcji obsługi może prowadzić do uszczerbków na zdrowiu i szkód materialnych, za które producent nie ponosi odpowiedzialności.
- Należy przestrzegać okresów konserwacji podanych w niniejszej instrukcji obsługi.
- Ten produkt jest przeznaczony do użytku prywatnego jako wskaźnik warunków pogodowych.
- Ten produkt nie może być używany do celów medycznych ani do przekazywania informacji opinii publicznej.
- NIE ustawiać tego produktu w pobliżu urządzeń medycznych. Fale radiowe mogą spowodować awarię elektrycznych urządzeń medycznych.
- Przed użyciem sprawdzić urządzenie, zasilacz sieciowy oraz przewód do ładowania pod kątem uszkodzeń.
- Urządzenie może być użytkowane wyłącznie w nieuszkodzonym stanie.
- Produkt ten powinien znajdować się w odległości przynajmniej 30 cm od każdego rozrusznika serca. Fale radiowe mogą zakłócić działanie rozrusznika serca.
- Nie ustawiać urządzenia w pobliżu otwartych płomieni lub źródeł ciepła. Istnieje niebezpieczeństwo pożarów, porażenia prądem, uszkodzenia produktu lub obrażeń ciała. W urządzeniu używać tylko nowych baterii. Nie używać razem nowych i starych baterii.
- Baterie nie są zawarte w zestawie.

- Podczas podłączania lub wkładania zwrócić uwagę na polaryzację baterii. (+/-)
- Nie używać akumulatorów.
- Nie stosować w urządzeniu baterii w połączeniu z akumulatorami.
- Jeśli bateria zostanie narażona na skrajnie wysokie temperatury otoczenia, może dojść do wybuchu lub wycieku łatwopalnych cieczy lub gazów.
- Jeśli bateria zostanie narażona na skrajnie niskie ciśnienie atmosferyczne, może dojść do wybuchu lub wycieku łatwopalnej cieczy lub łatwopalnego gazu.
- Uwaga: Uszkodzone, napuchnięte lub rozlane baterie powodują ryzyko zapłonu! Ulatniające się gazy są toksyczne!
- Baterie mogą zawierać różne substancje szkodliwe (Hg, Cd, Pb itp.), które mogą zagrażać ludzkiemu zdrowiu i środowisku. Należy unikać kontaktu oraz uwalniania substancji szkodliwych, podejmując odpowiednie środki ostrożności!
- Nie należy wyrzucać baterii z odpadami z gospodarstw domowych. Baterię należy prawidłowo zutylizować – od dzielnie od urządzenia elektrycznego i zgodnie z lokalnymi przepisami. Jako punkty zbiórki dostępne są gminne punkty zbiórki i punkty odbioru w sklepach detalicznych. Selektywna zbiórka i utylizacja starych baterii i akumulatorów pozwala uniknąć negatywnych wpływów na środowisko naturalne i ludzkie zdrowie.
- Jeśli urządzenie nie jest używane przez dłuższy czas, należy wyjąć z niego baterie.
- Nie otwierać, nie zmieniać i nie modyfikować urządzenia.
- Do tego produktu używać tylko części i akcesoriów, które są podane przez producenta.
- W szczególności używać wyłącznie oryginalnego zasilacza.
- Nie zanurzać urządzenia w wodzie.
- Nie wystawiać urządzenia na działanie nadmiernych sił, uderzenia, ekstremalne temperatury lub wilgotność.
- Nie zakrywać otworów wentylacyjnych i nie blokować ich przedmiotami.
- Stacja wewnętrzna tego produktu jest przeznaczona tylko do użytku w pomieszczeniach.
- Stacja wewnętrzna tego produktu nie powinna być ustawiana w bezpośrednim świetle słonecznym, na deszczu, śniegu ani narażana na działanie innych czynników atmosferycznych.
- Nie czyścić urządzenia szorującymi lub żrącymi środkami.
- Nie otwierać uszkodzonych urządzeń. Uszkodzone urządzenia mogą być naprawiane wyłącznie przez producenta.
- Stosować wyłącznie oryginalne części zamienne.

4 Zakres dostawy

- 1 Stacja wewnętrzna
- 2 Zasilacz stacji wewnętrznej
- 3 Jednostka czujnika stacji zewnętrznej
- 4 Lejek deszczomierza
- 5 Czujnik kierunku wiatru ze śrubą mocującą
- 6 Wiatromierz (anemometr) ze śrubą mocującą
- 7 Pręt mocujący z 4 śrubami
- 8 Wspornik mocujący z 6 śrubami
- 9 Amortyzator gumowy × 2
- 10 Śrubokręt



1



2

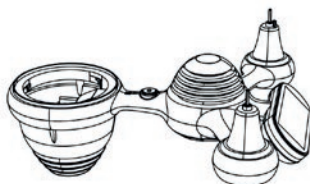

3



4

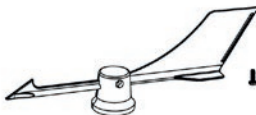

5

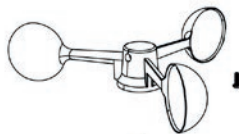

6

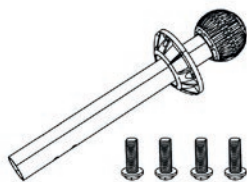

7

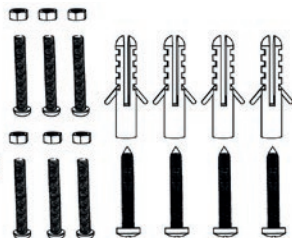
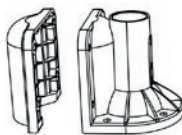

8



9



10

5 Przegląd funkcji

5.1 Stacja wewnętrzzna

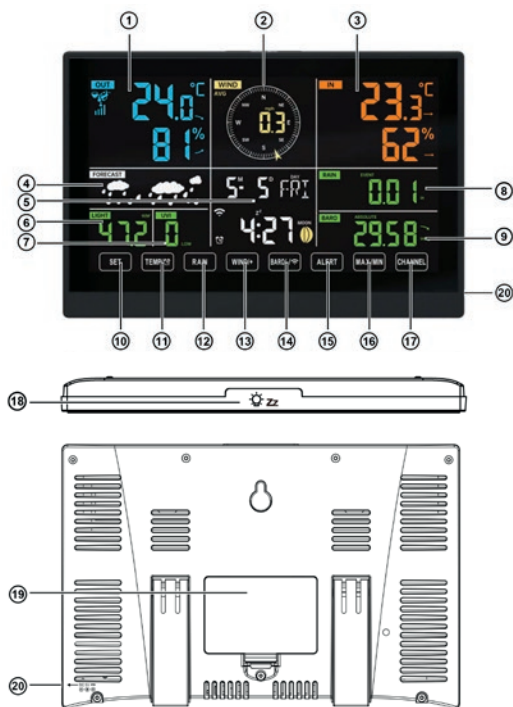

1. Temperatura zewnętrzna, wilgotność powietrza (na zewnątrz), indeks pogody
2. Kierunek wiatru i prędkość wiatru
3. Temperatura wewnętrzna, wilgotność powietrza (wewnątrz)
4. Prognoza pogody
5. Godzina i data, faza Księżyca, dzień tygodnia
6. Natężenie światła
7. Indeks UV
8. Suma opadów
9. Barometr
10. Przycisk SET
11. Przycisk TEMP / (🕒)
12. Przycisk RAIN
13. Przycisk WIND/+
14. Przycisk BARO/-/ (Wi-Fi)
15. Przycisk ALERT
16. Przycisk MAX/MIN
17. Przycisk CHANNEL
18. Przycisk LIGHT / SNOOZE
19. Komora baterii (3 baterie AAA, baterie nie są zawarte w zestawie)
20. Złącze zasilacza

5.2 Stacja zewnętrzna

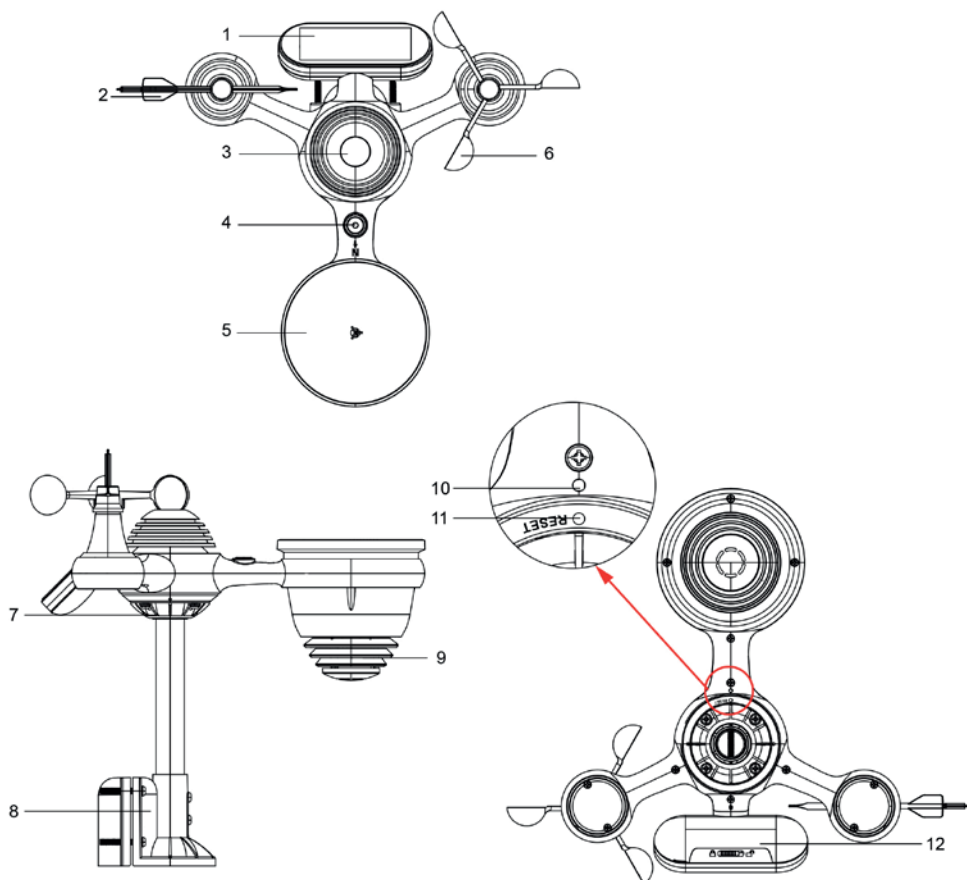

1. Panel słoneczny
 2. Czujnik kierunku wiatru
 3. Czujnik UV i światła
 4. Pomoc w poziomowaniu
 5. Deszczomierz
 6. Wiatromierz (anemometr)
 7. Pręt mocujący
 8. Wspornik mocujący: uwzględnić terminologię
 9. Higrometr i czujnik temperatury
 10. LED (miga przy przesyłaniu wartości pomiaru)
 11. Przycisk RESET
 12. Pokrywa komory baterii 6
- Montaż stacji zewnętrznej

6 Montaż stacji zewnętrznej

6.1 Montowanie stacji zewnętrznej

6.1.1 Montowanie jednostki czujnika z prętem mocującym i wspornikiem

Zamontować jednostkę czujnika (stacja zewnętrzna) na pręcie mocującym, skręcając przeciwpłytkę pręta mocującego pięcioma śrubami, jak pokazano na poniższym rysunku.

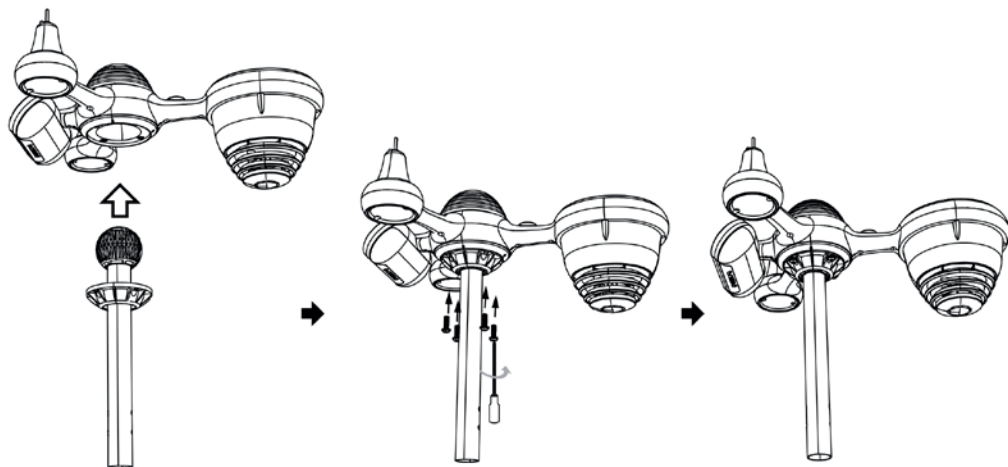

Połączyć wspornik z prętem mocującym za pomocą śrub i nakrętek.

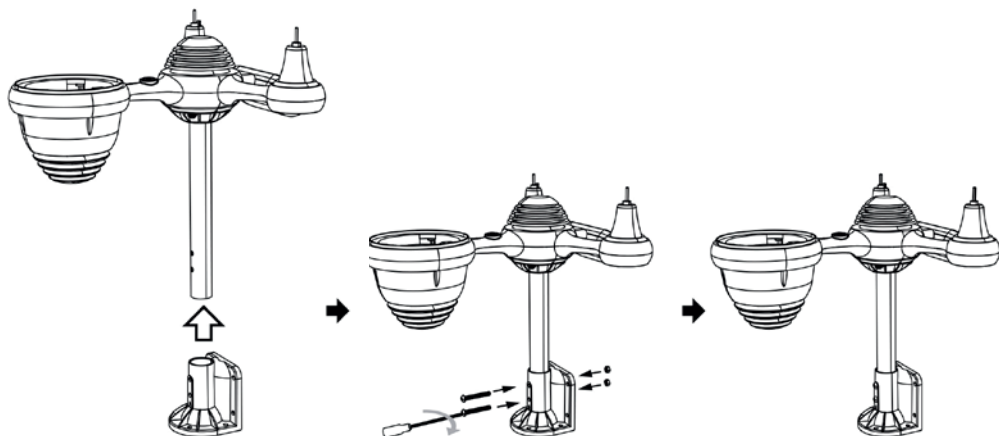

6.1.2 Montaż czujnika prędkości wiatru (anemometru) i czujnika kierunku wiatru

Należy zwrócić uwagę, aby czujnik prędkości wiatru był umieszczony na metalowym wałku montażowym w taki sposób, że gwintowany otwór na śrubę montażową jest ustawiony prostopadłe do spłaszczonej strony wałka montażowego.

- Wkręcić śrubę do otworu gwintowanego, aby połączyć czujnik prędkości wiatru z wałkiem montażowym.
- Wskaźnik kierunku wiatru zamontować w ten sam sposób.

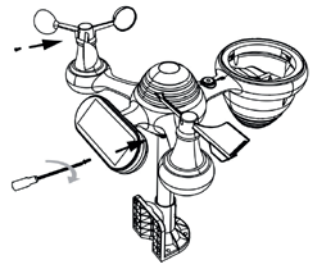
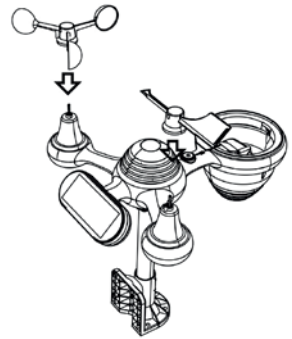
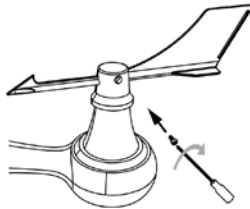
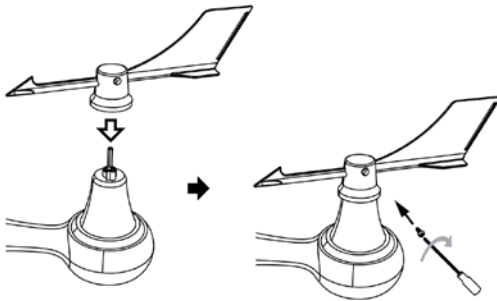
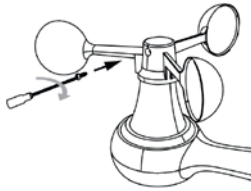
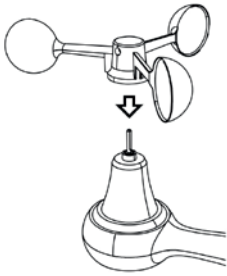

6.1.3 Montaż lejka deszczomierza

- Haczyk lejka ustawić tak, aby pokrywał się z wycięciami deszczomierza.
- Założyć lejek i obrócić zgodnie z ruchem wskazówek zegara, aż lejek zatrzaśnie się.

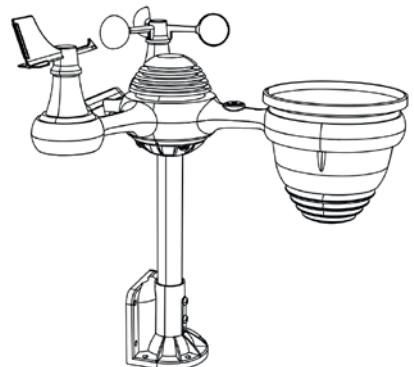
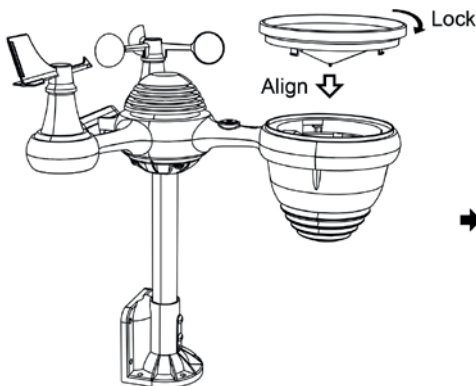

6.1.4 Wkładanie baterii

- Odblokować zamknięcie pokrywy komory baterii na spodzie panelu słonecznego i zdjąć pokrywę
- Włożyć 3 baterie AAA do komory baterii. Zwrócić uwagę na polaryzację!
- Ponownie założyć pokrywę komory baterii i zamknąć.

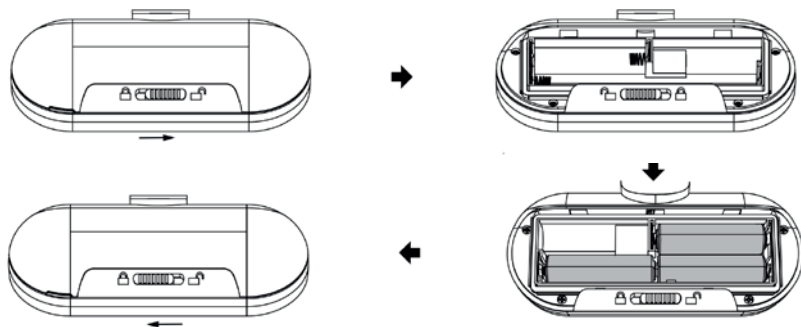

6.2 Montaż i ustawienie jednostki zewnętrznej

Ustawić jednostkę zewnętrzną na otwartej przestrzeni bez przeszkód.

Zamontować wspornik mocujący za pomocą śrub montażowych (zawarte w zestawie) na powierzchni / ścianie. Alternatywnie uchwyt można zamontować na drążku lub słupie. Do mocowania na drążku można dodatkowo umieścić amortyzatory gumowe. Zwrócić uwagę, aby kolektor deszczu był ukierunkowany na północ, a moduł słoneczny na południe. Ustawić stację zewnętrzną za pomocą zintegrowanej pomocy w poziomowaniu we wszystkich kierunkach w pozycji poziomej.

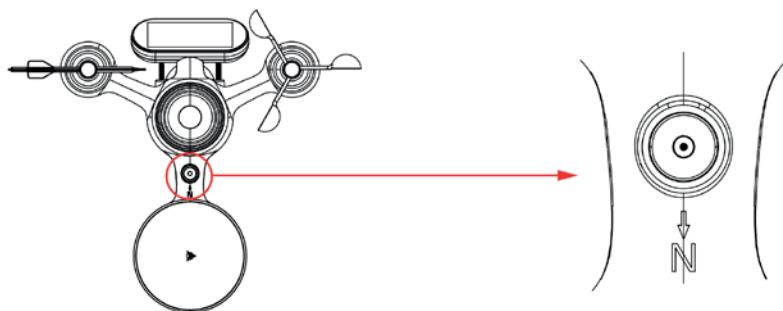

Upewnić się, że jednostka zewnętrzna jest przymocowana do wytrzymałej konstrukcji w taki sposób, aby nie poruszała się w skrajnych warunkach pogodowych. W przeciwnym razie wyniki pomiarów jednostki zewnętrznej mogą ulec zmianie.

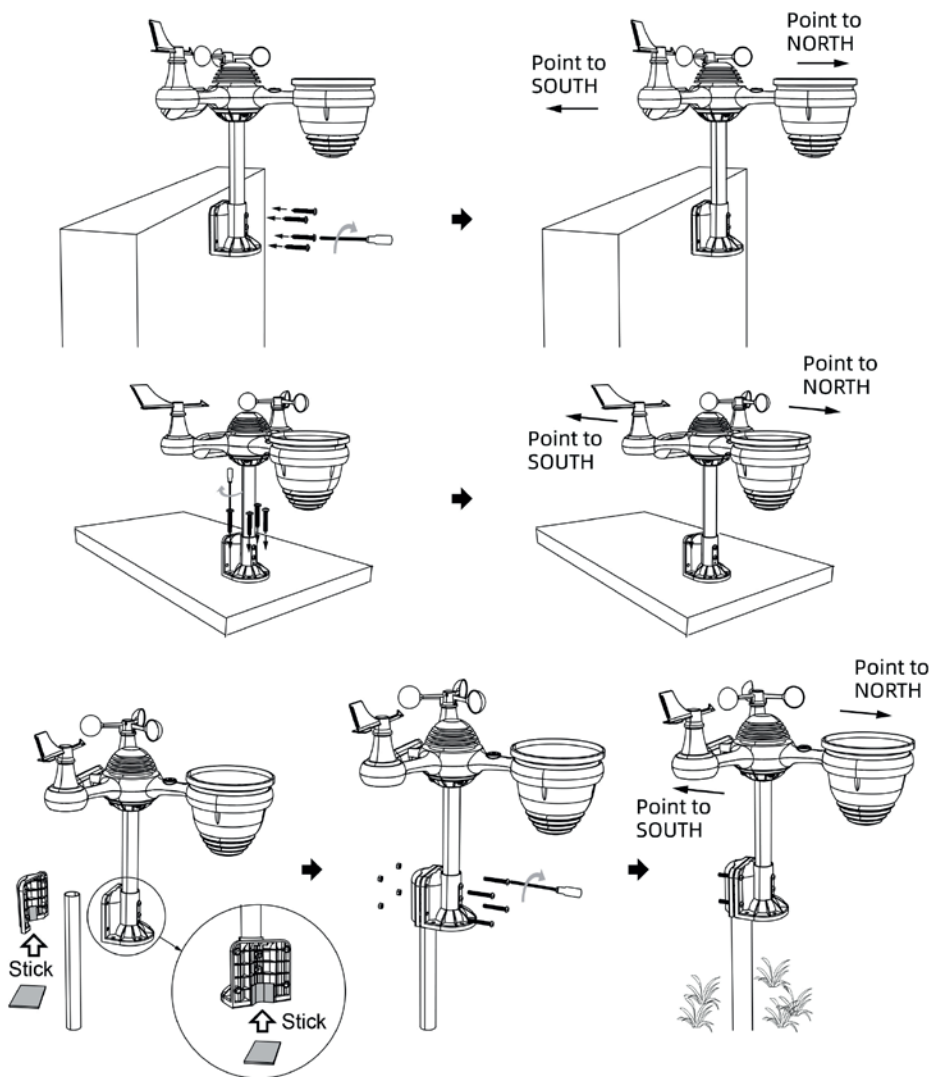

Ustawienie jednostki zewnętrznej na południową półkulę:

Jednostka zewnętrzna jest skalibrowana w taki sposób, że także na półkuli północnej musi być skierowana na południe, aby zagwarantować maksymalną dokładność. Jeśli jednak użytkownik mieszka na półkuli południowej, należy ustawić deszczomierz w kierunku południowym (strzałka północy na jednostce zewnętrznej musi wówczas wskazywać południe).

1. Zamontować i zainstalować jednostkę zewnętrzną tak, aby kolektor deszczu był skierowany na południe, zamiast na północ.
2. Wybrać w trybie ustawiania godziny „STH” dla półkuli południowej.

Wskazówka: W przypadku zmiany ustawienia półkuli automatycznie zmieni się kierunek fazy Księżyca na wyświetlaczu.

Jeśli jednostka zewnętrzna jest skierowana na południe, panel słoneczny otrzymuje maksymalną ilość światła słonecznego, zwłaszcza w sezonie zimowym na półkuli południowej.

7 Uruchamianie i obsługa

7.1 Uruchamianie stacji wewnętrznej i parowanie ze stacją zewnętrzną

Aby uruchomić stację wewnętrzną, należy włożyć trzy baterie AAA (nie są zawarte w zestawie).

Alternatywnie stację wewnętrzną można zasilac za pomocą zasilacza zawartego w zestawie. Podłączyć zasilacz do przyłącza sieciowego z boku.

Należy pamiętać, że do połączenia Wi-Fi obowiązkowo konieczne jest zasilanie sieciowe, ponieważ baterie nie zapewniają wystarczającego zasilania elektrycznego przy połączeniu Wi-Fi.

Po włączeniu stacji wewnętrznej automatycznie uruchamia się tryb parowania Wi-Fi.

Parowanie jednostki wewnętrznej z jednostką zewnętrzną

Po uruchomieniu stacji wewnętrznej stacja wewnętrzna automatycznie wyszukuje jednostkę czujnika stacji zewnętrznej i nawiązuje z nią połączenie. Na wyświetlaczu w lewym górnym rogu miga następujący symbol: 



Po zakończeniu procesu parowania symbol anteny zaświeci się światłem ciągłym, a w odpowiednich obszarach wyświetlacza LCD wyświetlą się zmierzone wartości.

Ponowne parowanie

Jeśli parowanie nie powiodło się lub stacja pogodowa jest resetowana, należy przytrzymać przycisk CHANNEL dłużej niż 2 sekundy, aby przejść do trybu łączenia. Stacja pogodowa zarejestruje na nowo jednostkę czujnika, która wcześniej była już zarejestrowana.

7.2 Obsługa i konfiguracja stacji wewnętrznej

7.2.1 Podstawowe ustawienia stacji wewnętrznej

Przytrzymać przez 2 sekundy naciśnięty przycisk [SET], aby przejść do trybu ustawień. Nacisnąć [WIND/+] i [BARO/-/WIFI], aby dostosować wartości. Aby szybko dostosować wartości, należy nacisnąć i przytrzymać przyciski [WIND/+] i [BARO/-/WIFI] przez 2 sekundy.

Potwierdzić wprowadzoną wartość przyciskiem [SET].

UWAGA: Jeśli w ciągu 20 sekund nie zostanie naciśnięty żaden przycisk lub ustawienie nie zostanie potwierdzone, nastąpi przełączenie z trybu ustawień do normalnego trybu wyświetlania. Aby przejść z trybu ustawień do normalnego trybu wyświetlania, można użyć przycisku [LIGHT/SNOOZE].

Ustawienia są wprowadzane w następującej kolejności:

- Sygnał dźwiękowy: ON/OFF
- NTP (automatyczny czas/data internetowa): ON/OFF
- Język: ENG, GER, FRE, SPA, ITA, DUT, DAN, RUS
- Strefa czasowa
- DST (czas letni): ON/OFF
- Format daty: M-D, D-M
- Rok
- Miesiąc
- Dzień
- Format 12-godz./24-godz.
- Godziny
- Minuty
- Jednostka temperatury: °C/°F
- Jednostka ciśnienia atmosferycznego: hPa / inHg / mmHg
- Względne ciśnienie atmosferyczne
- Jednostka natężenia światła: klx / kfc / W/m²
- Jednostka sumy opadów: mm/hr / in/h
- Jednostka prędkości wiatru: km/h, mph, węzły, m/s, bft
- Ustawienie półkuli: NTH/STH
- Zakończenie ustawień



7.2.1.1 Sygnał dźwiękowy WŁ./WYŁ.

Przytrzymać przez 2 sekundy naciśnięty przycisk [SET], aby przejść do ustawień. Zacznie migać BEEP i ON. Naciśnąć [WIND/+] lub [BARO/-/WIFI], aby włączyć lub wyłączyć sygnał dźwiękowy. Naciśnąć przycisk [SET], aby potwierdzić wprowadzone wartości.

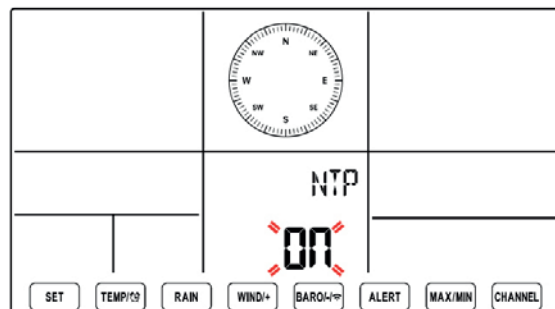

7.2.1.2 Czas internetowy

Jeśli miga NTP (automatyczny czas internetowy), naciśnąć [WIND/+] lub [BARO/-/WIFI], aby włączyć (ON) lub wyłączyć (OFF) automatyczny czas internetowy. Naciśnąć przycisk [SET], aby potwierdzić wprowadzone wartości.

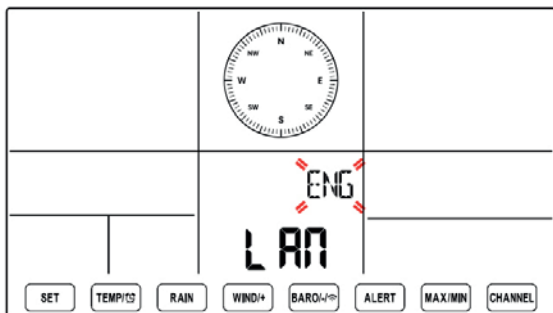

7.2.1.3 Ustawianie języka

Jeśli miga LAN, nacisnąć [WIND/+] lub [BARO/-/WIFI], aby ustawić język. Do wyświetlenia dni tygodnia dostępnych jest 8 języków (ENG = angielski, GER = niemiecki, FRE = francuski, SPA = hiszpański, ITA = włoski, DAN = duński, DUT = holenderski, RUS = rosyjski). Nacisnąć przycisk [SET], aby potwierdzić wprowadzone wartości.



7.2.1.4 Strefa czasowa

Jeśli miga ZON, nacisnąć [WIND/+] lub [BARO/-/WIFI], aby ustawić strefę czasową. Nacisnąć przycisk [SET], aby potwierdzić wprowadzone wartości.

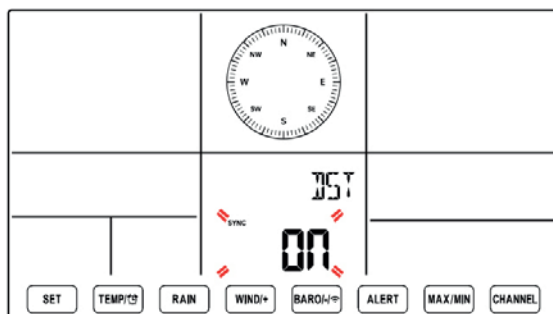

7.2.1.5 Czas letni

Jeśli miga DST, nacisnąć [WIND/+] lub [BARO/-/WIFI], aby włączyć (ON) lub wyłączyć (OFF) czas letni. Nacisnąć przycisk [SET], aby potwierdzić wprowadzone wartości.

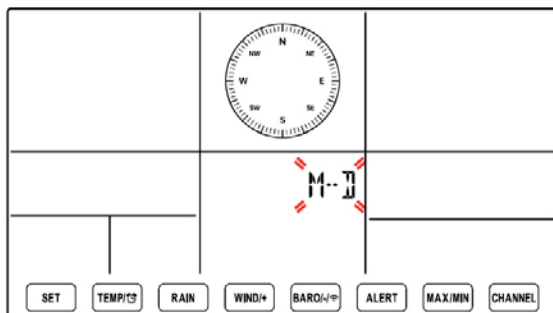

7.2.1.6 Ustawianie daty

Jeśli miga M—D, nacisnąć [WIND/+] lub [BARO/-/WIFI], aby przełączyć format daty między M-D (miesiąc – dzień) i D-M (dzień – miesiąc). Nacisnąć przycisk [SET], aby potwierdzić wprowadzone wartości.

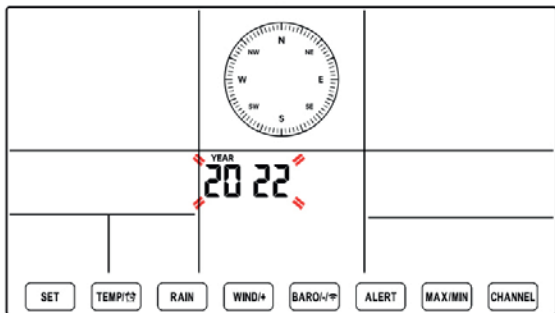

Jeśli miga rok, nacisnąć [WIND/+] lub [BARO/-/WIFI], aby ustawić rok kalendarzowy. Nacisnąć przycisk [SET], aby potwierdzić wprowadzone wartości.

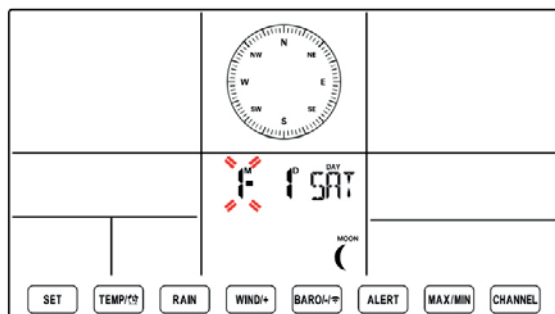

Jeśli miga miesiąc, nacisnąć [WIND/+] lub [BARO/-/WIFI], aby ustawić miesiąc kalendarzowy. Nacisnąć przycisk [SET], aby potwierdzić wprowadzone wartości.

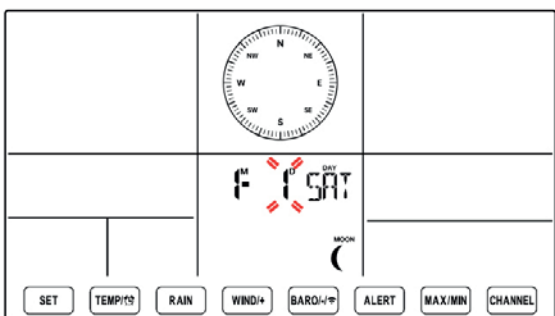

Jeśli miga dzień, nacisnąć [WIND/+] lub [BARO/-/WIFI], aby ustawić dzień kalendarzowy. Nacisnąć przycisk [SET], aby potwierdzić wprowadzone wartości.

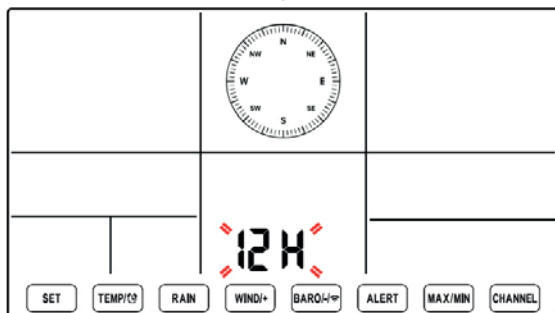

7.2.1.7 Ustawianie godziny

Jeśli miga 12H, nacisnąć [WIND/+] lub [BARO/-/WIFI], aby przełączyć format między 12-godz. a 24-godz. Nacisnąć przycisk [SET], aby potwierdzić wprowadzone wartości.

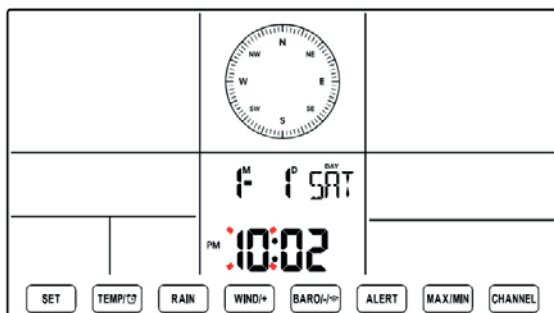

Jeśli miga godzina, nacisnąć [WIND/+] lub [BARO/-WIFI], aby ustawić godzinę. Nacisnąć przycisk [SET], aby potwierdzić wprowadzone wartości.



Jeśli miga minuta, nacisnąć [WIND/+] lub [BARO/-WIFI], aby ustawić minutę. Nacisnąć przycisk [SET], aby potwierdzić wprowadzone wartości.

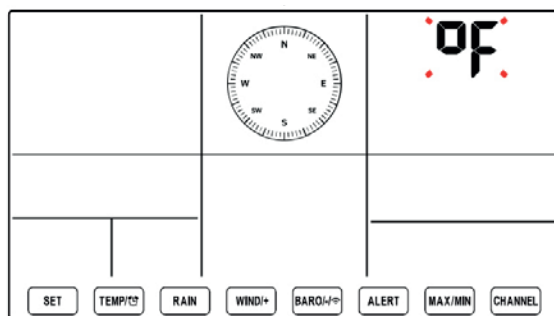

7.2.1.8 Jednostka temperatury

Jeśli miga jednostka temperatury (°F/°C), nacisnąć [WIND/+] lub [BARO/-WIFI], aby przełączyć między °F a °C. Nacisnąć przycisk [SET], aby potwierdzić wprowadzone wartości.

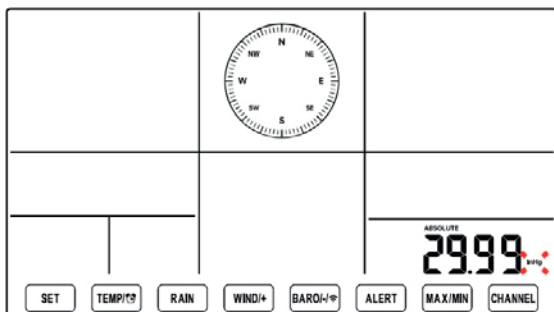

7.2.1.9 Jednostka ciśnienia atmosferycznego

Jeśli miga jednostka bezwzględnego ciśnienia atmosferycznego, nacisnąć [WIND/+] lub [BARO/-WIFI], aby przełączyć między hPa, inHg i mmHg. Nacisnąć przycisk [SET], aby potwierdzić wprowadzone wartości.

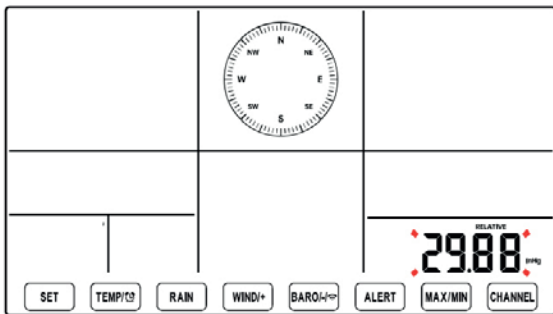

Jeśli miga względne ciśnienie atmosferyczne, nacisnąć [WIND/+] lub [BARO/-/WIFI], aby ustawić względne ciśnienie atmosferyczne. Nacisnąć przycisk [SET], aby potwierdzić wprowadzone wartości.

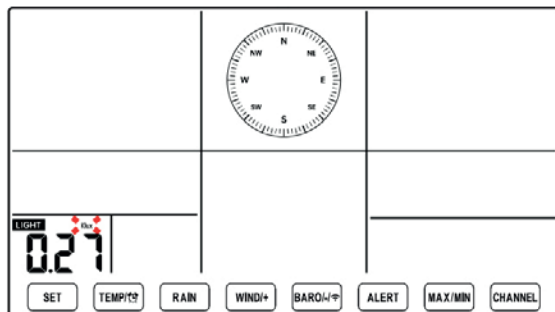

7.2.1.10 Jednostka natężenia światła

Jeśli miga jednostka natężenia światła, nacisnąć [WIND/+] lub [BARO/-/WIFI], aby wybrać jednostkę spośród klx, fc i W/m². Nacisnąć przycisk [SET], aby potwierdzić jednostkę.

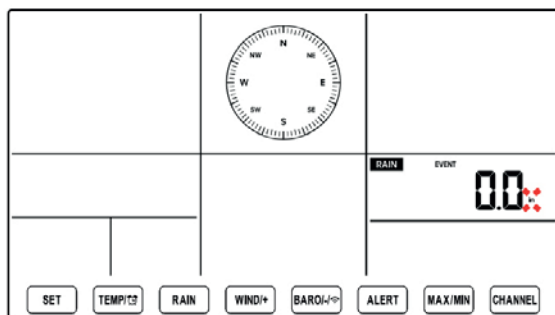

7.2.1.11 Jednostka opadów

Jeśli miga jednostka opadów, nacisnąć [WIND/+] lub [BARO/-/WIFI], aby wybrać jednostkę spośród in i mm. Nacisnąć przycisk [SET], aby potwierdzić wprowadzone wartości.

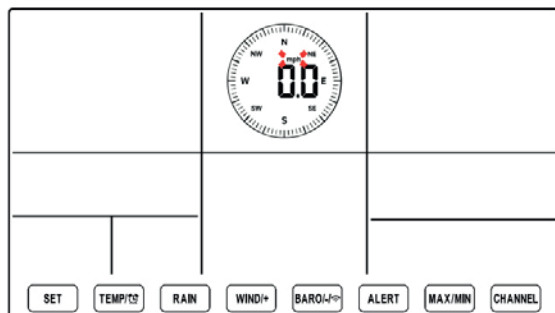

7.2.1.12 Jednostka wiatru

Jeśli miga jednostka prędkości wiatru, nacisnąć [WIND/+] lub [BARO/-/WIFI], aby wybrać jednostkę spośród km/h, mph, węzły, m/s i bft. Nacisnąć przycisk [SET], aby potwierdzić wprowadzone wartości.

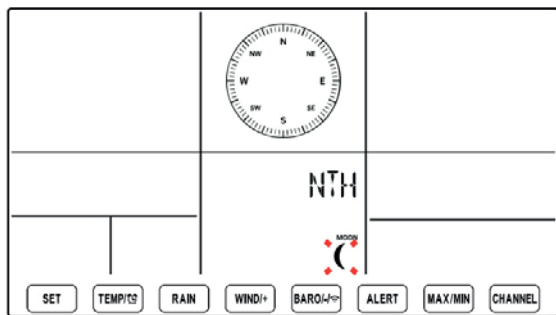

7.2.1.13 Ustawianie półkuli

Jeśli miga NTH, nacisnąć [WIND/+] lub [BARO/-/WIFI], aby przełączyć między NTH (półkula północna) a STH (półkula południowa). Nacisnąć przycisk [SET], aby zapisać ustawienia i wyjść w menu ustawień.

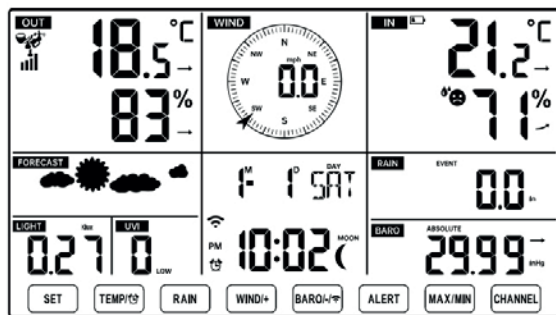

Nastąpi automatyczne przejście do normalnego trybu wyświetlania.

7.2.2 Wskazanie wyświetlacza i funkcje stacji wewnętrznej

7.2.2.1 Faza Księżyca

Stacja wewnętrzna oblicza fazę Księżyca na podstawie godziny, daty i strefy czasowej. W poniższej tabeli znajduje się objaśnienie odpowiednich faz i ich symboli dla półkuli północnej i południowej.

Półkula północna	Faza Księżyca	Półkula południowa
	Nów	
	sierp przybywający	
	I kwadra Księżyca	
	księżyc garbaty przybywający	
	Pełnia	
	księżyc garbaty ubywający	
	III kwadra Księżyca	
	sierp ubywający	

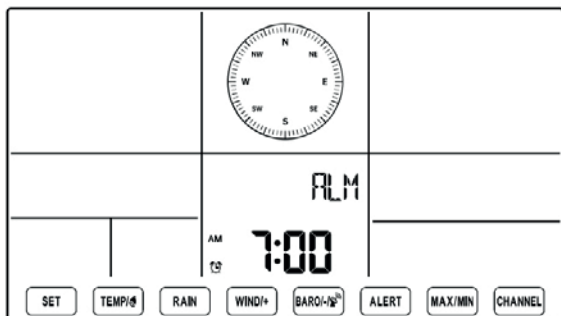

7.2.2.2 Funkcja budzika

Nacisnąć przycisk [SET] w normalnym trybie wyświetlania, aby wyświetlić czas alarmu.

Przytrzymać przez 2 sekundy naciśnięty przycisk [SET], aby ustawić czas. Nacisnąć przycisk [WIND/+] lub [BARO/-/WIFI], aby dostosować czas. Nacisnąć przycisk [SET], aby potwierdzić wprowadzoną wartość i powrócić do normalnego trybu wyświetlania.

Aby włączyć lub wyłączyć funkcję budzika, nacisnąć przycisk [SET] przez 2 sekundy i włączyć lub wyłączyć funkcję budzika za pomocą przycisku [TEMP/°]. Jeśli alarm jest włączony, na wyświetlaczu wyświetla się symbol alarmu.

Gdy tylko włączy się alarm, nacisnąć dowolny przycisk z wyjątkiem przycisku [Light/SNOOZE], aby zatrzymać sygnał alarmu. Nie jest konieczne ponowne włączenie alarmu. Alarm włączy się następnego dnia ponownie o ustawionej godzinie. Funkcja Snooze: Gdy włączy się budzik, nacisnąć przycisk [Light/Snooze], aby zatrzymać budzik. Symbol drzemki Zz miga dalej. Alarm będzie kontynuowany po 5 minutach.

7.2.2.3 Temperatura i wilgotność powietrza

Za pomocą strzałek trendu obok wyświetlacza temperatury i wilgotności powietrza można zobaczyć, jak wartości zmieniły się w ciągu ostatniej godziny.

Temperatura:

Temperatura wzrosła w ciągu ostatniej godziny o $>1\text{ }^{\circ}\text{C}/2\text{ }^{\circ}\text{F}$	Temperatura zmieniła się w ciągu ostatniej godziny nie więcej niż o $>1\text{ }^{\circ}\text{C}/2\text{ }^{\circ}\text{F}$	Temperatura spadła w ciągu ostatniej godziny o $<1\text{ }^{\circ}\text{C}/2\text{ }^{\circ}\text{F}$

Wilgotność powietrza:

Wilgotność powietrza wzrosła w ciągu ostatniej godziny o $>3\text{ }%$	Wilgotność powietrza zmieniła się w ciągu ostatniej godziny nie więcej niż o $>3\text{ }%$	Wilgotność powietrza zmniejszyła się w ciągu ostatniej godziny o $<3\text{ }%$

Wskaźnik komfortu w pomieszczeniu jest określany na podstawie temperatury powietrza w pomieszczeniu i wilgotności powietrza.

		
za zimno	przyjemnie	za gorąco

7.2.2.4 Ciśnienie atmosferyczne



Wskazanie ciśnienia na barometrze



Przyciskiem [BARO/-/WIFI] można przełączać w normalnym trybie pracy między bezwzględnym a względnym ciśnieniem atmosferycznym.

- Bezwzględne ciśnienie atmosferyczne: bezwzględne ciśnienie powietrza w lokalizacji użytkownika
- Względne ciśnienie atmosferyczne: względne ciśnienie powietrza w odniesieniu do wysokości poziomu morza

Strzałki trendu obok wskazania ciśnienia atmosferycznego pokazują, jak wartości zmieniły się w ciągu ostatniej godziny.

Ciśnienie atmosferyczne wzrosło w ciągu ostatniej godziny o >2 hPa/0,06 inHG	Ciśnienie atmosferyczne zmieniło się w ciągu ostatniej godziny nie więcej niż o 2 hPa / 0,06 inHg	Ciśnienie atmosferyczne spadło w ciągu ostatniej godziny o >2 hPa/0,06 inHg
		

7.2.2.5 Wiatr

Wskazanie wiatru

Średnia/porywy
Prędkość wiatru

Wskazanie kierunku
wiatru w czasie
rzeczywistym

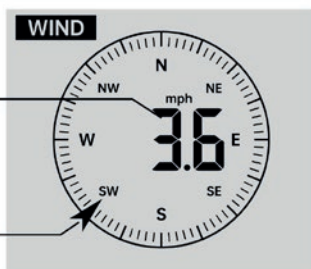

W normalnym trybie wyświetlania nacisnąć przycisk [WIND/+], aby przełączać między bieżącą średnią prędkością wiatru, prędkością porywów i kierunkiem wiatru.

7.2.2.6 Opad

Wskazanie opadu



Za pomocą tego wskazania można wyświetlać informacje o sumie opadów i natężeniu deszczu.

Wybór trybu wyświetlania opadów

W normalnym trybie wyświetlania nacisnąć przycisk [RAIN], aby przełączać między natężeniem deszczu, zdarzeniem deszczowym, deszczem na godzinę, deszczem na dzień, deszczem na tydzień, deszczem na miesiąc i całkowitym deszczem.

Definicja pojęć:

- Natężenie opadów: aktualne natężenie opadów w ciągu ostatniej godziny
- Wystąpienie opadu: Ciągły opad deszczu, który jest zerowany, jeśli suma opadów w okresie 24 godzin jest mniejsza niż 10 mm (0,039 in).
- Opady dzienne: suma opadów od północy (00:00)
- Opady tygodniowe: suma opadów w bieżącym tygodniu kalendarzowym, która jest zerowana w niedzielę o północy (od niedzieli do soboty)
- Opady miesięczne: Suma opadów w bieżącym miesiącu kalendarzowym, która jest zerowana pierwszego dnia miesiąca.
- Opady całkowite: całkowita ilość opadów od ostatniego wyzerowania

Wyzerowanie całkowitej sumy opadów: W normalnym trybie wyświetlania przytrzymać przez 2 sekundy naciśnięty przycisk [RAIN], aby zresetować zapis opadów.

Uwaga:

- Wyzerowanie tygodniowej ilości opadów wyzeruje także dzienną sumę opadów.
- Wyzerowanie miesięcznej ilości opadów wyzeruje także dzienną i tygodniową sumę opadów.
- Wyzerowanie całkowitej ilości opadów wyzeruje także dzienną, tygodniową i miesięczną sumę opadów.

7.2.2.7 Pogoda

Indeks pogodowy

Przyciskiem TEMP/  można dokonywać wyboru spośród następujących wskazań:

- temperatura zewnętrzna
- odczuwalna temperatura zewnętrzna
- wskaźnik ciepła
- czynnik chłodzenia wiatrem
- punkt rosy

Odczuwalna temperatura zewnętrzna: Odczuwalna temperatura zewnętrzna wskazuje temperaturę odczuwalną na zewnątrz w zależności od prędkości wiatru, ciśnienia powietrza, temperatury i wilgotności.







Czynnik chłodzenia wiatrem: Termin „czynnik chłodzenia wiatrem” opisuje różnicę między rzeczywście zmierzoną temperaturą a odczuwalną temperaturą w zależności od prędkości wiatru. Wartość czynnika chłodzenia wiatrem wyświetla się tylko wtedy, gdy temperatura wynosi poniżej 10 °C (50 °F), a prędkość wiatru przekracza 4,8 km (3 mph). W przeciwnym razie na wyświetlaczu pojawia się „--”.

Wskaźnik ciepła: Wskaźnik ciepła jest określany przez temperaturę i wilgotność powietrza stacji zewnętrznej.

Punkt rosy: Punkt rosy to temperatura, poniżej której para wodna w powietrzu skrapla się do wody w stanie ciekłym. Punkt rosy jest określany na podstawie danych temperatury i wilgotności powietrza stacji zewnętrznej.

Prognoza pogody (FORECAST)

Na podstawie zmian ciśnienia powietrza stacji zewnętrznej prognozowane są warunki pogodowe.

Prognoza pogody	
	Słonecznie
	Częściowe zachmurzenie
	Zachmurzenie
	Deszczowo
	Burzowo
	Śnieżnie

Dokładność prognozy na podstawie ciśnienia wynosi ok. 65–70 %. Prognozy nie są gwarantowane i niekoniecznie muszą odzwierciedlać obecne warunki pogodowe.



Jeśli temperatura zewnętrzna wynosi poniżej 1 °C/33,8 °F, na wyświetlaczu pojawia się symbol płatka śniegu. ❄️

7.2.2.8 Wskazanie MAX/MIN

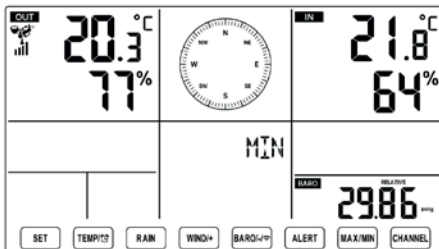
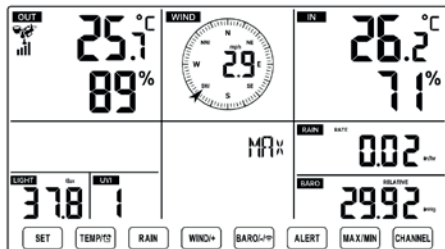
Naciskając przycisk MAX/MIN, można wyświetlać maksymalne lub minimalne zmierzone wartości.



Wskazania zsumowanych wartości MAX/MIN:

- Odczuwalna temperatura zewnętrzna, czynnik chłodzenia wiatrem, wskaźnik ciepła, punkt rosy, wartości Max/Min:
- Jeśli wyświetlane są maksymalne wartości, przyciskiem [TEMP/ ] można przełączać wartości.
- Jeśli wyświetlane są maksymalne wartości, przyciskiem [TEMP/ ] można przełączać wartości.
- Maks. prędkość wiatru i porywy: Naciskając przycisk [Wind/+], można przełączać wskazania.
- Natężenie opadów, dzienna / tygodniowa / miesięczna / maks. suma opadów: Naciskając przycisk [RAIN], można przełączać wskazania.
- Bezwzględne i względne ciśnienie atmosferyczne
- Jeśli wyświetlane są maksymalne wartości, przyciskiem [BARO/-/WIFI] można przełączać wartości.
- Jeśli wyświetlane są maksymalne wartości, przyciskiem [BARO/-/WIFI] można przełączać wartości.
- Temperatura i ciśnienie atmosferyczne
- Jeśli wyświetlane są maksymalne wartości, przyciskiem [CHANNEL] można przełączać wartości.
- Jeśli wyświetlane są maksymalne wartości, przyciskiem [CHANNEL] można przełączać wartości.



Jeśli wyświetlane wartości MAX lub MIN mają zostać usunięte, należy nacisnąć i przytrzymać przez 2 s przycisk MAX/MIN.

7.2.2.9 Ustawianie alarmu (HI/LO)

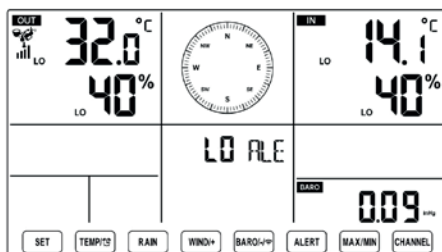
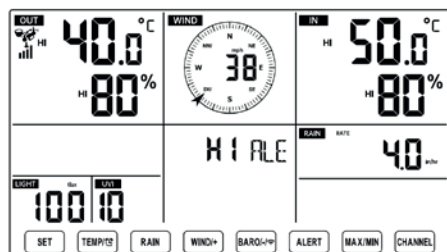
Naciskając przycisk [ALERT], można przełączać wskazanie między minimalnymi (LO) i maksymalnymi (HI) wartościami alarmu.



Ustawianie wartości alarmu

- Aby przejść do menu ustawiania wartości alarmu, należy nacisnąć i przytrzymać przez 2 s przycisk [ALERT].
- Przyciskiem [WIND/+] lub [BARO/-/WIFI] ustawić żądaną wartość. Przyciskiem [TEMP/ ] można włączyć lub wyłączyć alarm.
- Nacisnąć [ALERT], aby potwierdzić ustawienie i przejść do następnego menu.
- Symbole  lub  informują, że alarm jest włączony.



Alarm HI/LO włączony



Alarm HI/LO wyłączony

Wartości alarmu są ustawiane w następującej kolejności:

Kolejność ustawień	Zakres ustawień	Zakres wskazania	Ustawienie domyślne
Temperatura wewnętrzna (alarm HI)	od -14,1 °F do 122 °F	Temperatura wewnętrzna i wilgotność powietrza	122 °F (50 °C)
Temperatura wewnętrzna (alarm LO)	(od -9,9 °C do 50 °C)		14,1 °F (-9,9 °C)
Wilgotność powietrza wewnątrz (alarm HI)	1–99 %		80 %
Wilgotność powietrza wewnątrz (alarm LO)			40 %
Temperatura zewnętrzna (alarm HI)	od -40 °F do 158 °F	Temperatura zewnętrzna i wilgotność powietrza na	104 °F (40 °C)
Temperatura zewnętrzna (alarm LO)	(od -40 °C do 70 °C)		32 °F (0 °C)
Wilgotność powietrza na zewnątrz (alarm HI)	1–99 %		80 %
Wilgotność powietrza na zewnątrz (alarm LO)			40 %
Alarm prędkości wiatru	0–50 m/s 2–180 km/h 1–111 mph 1–97 węzłów 0–60 bft	Prędkość wiatru	17 m/s 62 km/h 38 mph 33 węzły 20 bft
Alarm porywów wiatru	0–50 m/s 2–180 km/h 1–111 mph 1–97 węzłów 0–60 bft	Prędkość wiatru	17 m/s 62 km/h 38 mph 33 węzły 20 bft
Alarm spadku ciśnienia	1–10 hPa 0,03~0,3 inHg 0,7~7,5 mmHg	Ciśnienie atmosferyczne	3 hPa 0,09 inHg 2,2 mmHg
Alarm natężenia opadów	1–1000 mm/hr (0,04–39 in/hr)	Suma opadów	101 mm/hr (4 in/hr)
Alarm dziennej sumy opadów	1–1000 mm (0,03–39,37 in)	Suma opadów	101 mm (4 in)
Alarm indeksu UV	1–15	Indeks UV	10
Alarm natężenia światła	1–200,0 klx 7–1580 W/m ² 0–185 kfc	Natężenie światła	100 klx 790 W/m ² 92 kfc

Zakończenie alarmu HI/LO

Nacisnąć przycisk [LIGHT/SNOOZE], aby zakończyć alarm ręcznie. Zostanie on zakończony automatycznie po jednej minucie.

Po uruchomieniu alarmu rozlegnie się alarm trwający jedną minutę, a na wyświetlaczu zacznie migać odpowiedni symbol alarmu. Po upływie jednej minuty dźwięk alarmu zostanie automatycznie zakończony. Symbol alarmu miga do momentu ponownego przekroczenia lub spadku poniżej ustawionej wartości progowej.

7.2.2.10 Podświetlenie wyświetlacza

Przyciskiem LIGHT/SNOOZE można ustawić podświetlenie tła: Wysokie/niskie/wyłączone

Stałe podświetlenie wyświetlacza jest możliwe tylko przy zasilaniu sieciowym. W przypadku zasilania z baterii podświetlenie tła jest włączone tylko przez 15 sekund po naciśnięciu przycisku LIGHT/SNOOZE.

7.2.2.11 Wskaźnik baterii

Jeśli w obszarze wyświetlania temperatury zewnętrznej wyświetlany jest symbol niskiego poziomu naładowania baterii, oznacza to, że baterie w stacji zewnętrznej są słabo naładowane i należy je wymienić.

Symbol niskiego poziomu naładowania baterii stacji wewnętrznej pojawia się obok wskazania temperatury wewnętrznej.

Należy pamiętać, aby wymieniać wszystkie baterie jednocześnie.

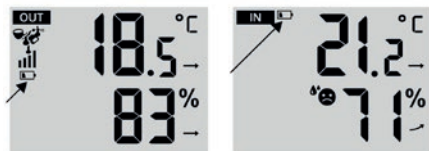

7.2.2.12 Resetowanie do ustawień fabrycznych

W przypadku nieprawidłowego działania najczęściej pomocne jest zresetowanie stacji pogodowej do ustawień fabrycznych. Należy postępować w sposób następujący:

- Odłączyć wszelkie zasilanie (baterie i zasilacz) stacji zewnętrznej i wewnętrznej.
- Postępować zgodnie z instrukcjami w punkcie 7.1, aby wykonać ponowne parowanie stacji zewnętrznej i wewnętrznej.

7.3 Połączenie z aplikacją

Wskazówka: Stacja pogodowa nadaje sygnał 2,4 GHz. Jeśli router posiada dwa pasma (2,4 GHz i 5 GHz), należy upewnić się, że włączony jest sygnał routera 2,4 GHz.

Pobieranie aplikacji Kerbl-Welt:

Przed rozpoczęciem konfiguracji połączenia WiFi i połączeniem z aplikacją, należy zainstalować na swoim telefonie komórkowym aplikację Kerbl-Welt.





Konfiguracja połączenia WiFi:

Należy wykonać wszystkie kroki, które są opisane w aplikacji, aby dodać stację pogodową do aplikacji Kerbl-Welt i móc sprawdzać tam wszystkie dane.

Status połączenia WiFi:

Poniższe symbole na wyświetlaczu stacji wewnętrznej wskazują status Wi-Fi:

		
Miga: Stacja wewnętrzna próbuje połączyć się z routerem Wi-Fi.	Świeci ciągle: Stacja wewnętrzna jest połączona z routerem Wi-Fi.	Miga: Stacja wewnętrzna znajduje się w trybie AP.

8 Dane techniczne

	Stacja zewnętrzna	Stacja wewnętrzna
Wymiary (szer. × wys. × gł.)	408 × 350 × 367 mm	191,6 × 127 × 28,8 mm
Zasilanie napięciem	3 baterie AA lub prąd uzyskiwany z energii słonecznej	3 baterie AAA lub zasilanie sieciowe
Napięcie robocze	-	5 V
Stopień ochrony	IP20	IP54
Maks. pobór prądu	-	1 A
Klasa ochronności	-	III
Zasilacz sieciowy		
Napięcie i wyjściowe prądu	natężenie	5 V DC, 1 A
Częstotliwość RF	868 MHz	
Zasięg transmisji RF	Maks. 150 m (otwarty teren)	

Barometr

Jednostki:	hPa, inHg, mmHg
Zakres pomiarowy:	600–1100 hPa (względny zakres nastawy: 930–1050 hPa)
Dokładność pomiaru	600–1100 hPa +/- 5 hPa
	17,7 inHg ~ 32,48 inHg +/- 0,15 inHg
	450 – 825 mmHg +/- 3,8 mmHg
Podziałka	1 hPa / 0,01 inHg / 0,1 mmHg

Temperatura

Jednostki:	°C/°F
Zakres wskazania	Stacja wewnętrzna: od -9,9 °C do 50 °C (od -14,1 °F do 122 °F) Stacja zewnętrzna: od -40 °C do 70 °C (od -40 °F do 158 °F)
Dokładność pomiaru	10–50 °C +/-1 °C / 50–122 °F +/-1,8 °F
	od -20 °C do 10 °C +/-1,5 °C / od -4 do 50 °F +/-2,7 °F
	Inne: +/- 2 °C / +/-3,7 °F
Podziałka	0,1 °C / 0,1 °F

Wilgotność powietrza

Jednostki:	%
Zakres wskazania	1–99 %
Dokładność pomiaru wewnątrz/na zewnątrz	40–80 % wilg. wzgl. ± 5 % wilg. wzgl. w temperaturze 25 °C (77 °F) ± 8 % wilg. wzgl. w temperaturze 25 °C (77 °F)
Podziałka	1%

Prędkość i kierunek wiatru

Jednostki:	Mph, m/s, km/h, węzły
Zakres wskazania	0–122 mph, 50 m/s, 180 km/h, 97 węzłów
Podziałka	0,1 mph, 0,1 m/s, 0,1 km/h, 0,1 węzła
Dokładność pomiaru	< 5 m/s: $\pm 0,5$ m/s, > 5 m/s: $\pm 6\%$

Deszcz

Jednostka	mm, in
Zakres	0–12 999 mm (0–511,7 in)
Dokładność pomiaru	$\pm 7\%$
Podziałka	0,01 cala (0,254 mm)

Indeks UV

Zakres wskazania	0–15
Dokładność pomiaru	± 1
Podziałka	1

Natężenie światła

Jednostka	klx, kfc, W/m ²
Zakres wskazania	0–200 klx
Podziałka	0,01 klx, 0,01 kfc, 0,01 W/m ²

9 Konserwacja i pielęgnacja

1. Deszczomierz należy czyścić co 3 miesiące. Obrócić lejek przeciwnie do ruchu wskazówek zegara i podnieść go, aby odsłonić mechanizmy deszczomierzu i wyczyścić go wilgotną szmatką.

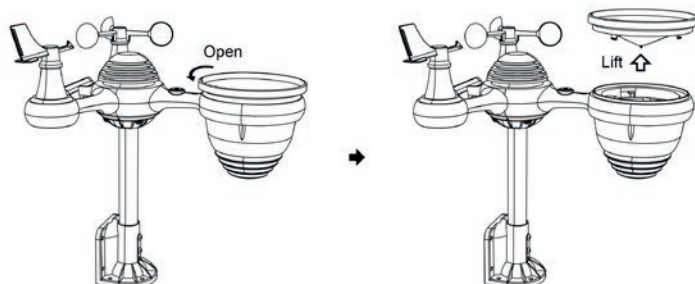

2. Czujnik natężenia światła/UV i panel słoneczny czyścić co 3 miesiące wilgotną szmatką.

3. Przy wymianie baterii nanieść środek antykorozyjny na bieguny baterii.

10 Możliwe błędy i ich usuwanie

Problem	Rozwiązanie
Stacja zewnętrzna nie komunikuje się ze stacją wewnętrzną.	<p>Stacja zewnętrzna wysyła dane, jednak są one rejestrowane przez stację wewnętrzną jako nieprawidłowe. Stację pogodową należy zresetować następująco.</p> <p>Nacisnąć spiczastym przedmiotem przez 3 sekundy na przycisk RESET stacji zewnętrznej. Dioda LED będzie migać co 20 sekund.</p> <p>Jeśli dioda LED nie miga co 20 sekund, należy wyjąć baterie z komory baterii stacji zewnętrznej i odczekać 5 minut, zakrywając panel słoneczny, aby rozłączyć zasilanie napięciem.</p> <p>Ponownie włożyć baterie i połączyć stację zewnętrzną ze stacją wewnętrzną (patrz rozdz. 7.1). Należy pamiętać, że podczas łączenia musi być zachowana maksymalna odległość 3 m między stacją wewnętrzną a stacją zewnętrzną.</p> <p>Dioda LED stacji zewnętrznej miga co 20 sekund. Jeśli dioda LED nie miga co 20 sekund, należy wymienić baterie stacji zewnętrznej. Jeśli baterie były niedawno wymienione na nowe, należy sprawdzić biegunowość włożonych baterii.</p> <p>Jeśli dioda LED stacji zewnętrznej miga co 20 sekund, należy kontynuować od następnego kroku.</p> <p>Mogą występować tymczasowe przerwy komunikacji ze względu na zakłócenia odbioru na skutek interferencji lub innych lokalnych czynników.</p> <p>Jeśli mimo wymiany baterii i zresetowania, połączenie nie jest nawiązywane, należy wyjąć baterie stacji wewnętrznej i odłączyć zasilacz. Po 30 sekundach można ponownie włożyć baterie i podłączyć zasilacz.</p>
Temperatura wewnętrzna i zewnętrzna nie są zgodne	<p>Może zająć do godziny czasu, aż czujniki stacji zewnętrznej ustabilizują się ze względu na filtrowanie sygnału. Czujniki temperatury wewnętrznej i zewnętrznej powinny być zgodne w zakresie $\pm 2\text{ }^{\circ}\text{C}$ / $\pm 4\text{ }^{\circ}\text{F}$ (dokładność czujnika wynosi $\pm 1\text{ }^{\circ}\text{C}$ / $\pm 2\text{ }^{\circ}\text{F}$).</p> <p>Należy skorzystać z funkcji kalibracji, aby zsynchronizować temperaturę wewnętrzną i zewnętrzną ze znanym źródłem.</p>
Czujniki temperatury pokazują w ciągu dnia zbyt wysokie wartości.	<p>Zwrócić uwagę, aby czujniki nie znajdowały się zbyt blisko źródeł ciepła czy przeszkód, takich jak budynki, chodniki, ściany czy instalacje klimatyzacyjne.</p>
Deszczomierz zgłasza deszcz, chociaż nie pada.	<p>Niestabilny montaż stacji zewnętrznej (chybotanie stacji zewnętrznej) może doprowadzić do tego, że waga będzie nieprawidłowo mierzyć opad. Upewnić się, że stacja zewnętrzna jest zamontowana stabilnie i poziomo. (Patrz rozdz. 6.2).</p>

Problem	Rozwiązanie
Stacja wewnętrzna nie pokazuje połączenia Wi-Fi.	<p>Sprawdzić router pod kątem następujących problemów:</p> <ol style="list-style-type: none"> 1) Sprawdzić symbol Wi-Fi na wyświetlaczu stacji wewnętrznej. Jeśli połączenie Wi-Fi  jest nawiązane, wyświetla się symbol Wi-Fi obok wskazania godziny. 2) Należy upewnić się, że ustawienia Wi-Fi są prawidłowe (nazwa sieci i hasło). W aplikacji wybrać jeszcze raz sieć i ponownie wprowadzić hasło. 3) Sprawdzić ustawienia zapory sieciowej routera. Sprawdzić w ustawieniach routera, czy stacja pogodowa ma zezwolenie na dostęp do Internetu. 4) Upewnić się, że stacja wewnętrzna jest zasilana zasilaczem. W przypadku typowego zasilania z baterii stacja wewnętrzna nie połączy się z Wi-Fi. 5) Stacja pogodowa nadaje sygnał 2,4 GHz. Jeśli router posiada dwa pasma (2,4 GHz i 5 GHz), należy upewnić się, że włączony jest sygnał routera 2,4 GHz. 6) Stacja pogodowa nie obsługuje sieci dla gości.

Deklaracja zgodności CE

Niniejszym Albert Kerbl GmbH oświadcza, że cyfrowa stacja pogodowa 291394 jest zgodna z dyrektywą 2014/53/UE. Pełny tekst deklaracji zgodności UE jest dostępny pod następującym adresem internetowym: www.kerbl.com/doc

Elektroodpady



Odpowiedzialność za prawidłową utylizację urządzenia po zakończeniu jego użytkowania ponosi użytkownik. Należy przestrzegać właściwych przepisów obowiązujących w kraju użytkowania. Nie wolno wyrzucać urządzenia do zwykłego pojemnika na odpady. Zgodnie z dyrektywą UE, dotyczącą utylizacji zużytych urządzeń elektrycznych i elektronicznych, urządzenie można bezpłatnie oddać do miejscowego punktu zbiorczego lub punktu przyjmującego materiały do recyklingu albo oddać do sklepu specjalistycznego oferującego usługi w zakresie przyjmowania zwrotów. Prawidłowa utylizacja służy ochronie środowiska naturalnego i zapobiega potencjalnemu szkodliwemu wpływowi na człowieka i środowisko.

1 Általános információk	178
2 Rendeltetésszerű használat	178
3 Biztonsági utasítások	178 - 179
4 Szállítási terjedelem	180
5 A funkciók áttekintése	181
5.1 Beltéri állomás	181
5.2 Kültéri állomás	182
6 A kültéri állomás felszerelése	183
6.1 A kültéri állomás összeszerelése	183
6.1.1 Az érzékelőegység összeszerelése a rögzítőrésszel és a sarokelemmel	183
6.1.2 A szélesebbességmérő (anemométer) és a szélirányjelző felszerelése	184
6.1.3 Az esőmérő tölcser felszerelése	184
6.1.4 Az elemek behelyezése	185
6.2 A kültéri egység felszerelése és beigazítása	185 - 186
7 Üzembe helyezés és használat	187
7.1 A beltéri állomás üzembe helyezése és kültéri állomással történő párosítása	187
7.2 A beltéri állomás használata és konfigurálása	187
7.2.1 A beltéri állomás alapértelmezett beállításai	187 - 188
7.2.1.1 A hangjelzés be-/kikapcsolása	188
7.2.1.2 Internetidő	188
7.2.1.3 A nyelv beállítása	189
7.2.1.4 Időzóna	189
7.2.1.5 Nyári időszámítás	189
7.2.1.6 A dátum beállítása	189 - 190
7.2.1.7 Az idő beállítása	190 - 191
7.2.1.8 A hőmérséklet mértékegysége	191
7.2.1.9 A légnyomás mértékegysége	191 - 192
7.2.1.10 A fényintenzitás mértékegysége	192
7.2.1.11 A csapadék mértékegysége	192
7.2.1.12 A szél mértékegysége	192

7.2.1.13 A félteke beállítása	193
7.2.2 A beltéri állomás kijelzései és funkciói	193
7.2.2.1 Holdfázis	193
7.2.2.2 Ébresztő funkció	194
7.2.2.3 Hőmérséklet és páratartalom	194 - 195
7.2.2.4 Légnyomás	195
7.2.2.5 Szél	195
7.2.2.6 Csapadék	195 - 196
7.2.2.7 Időjárás	196 - 197
7.2.2.8 MAX/MIN kijelzés	197 - 198
7.2.2.9 A (HI / LO) riasztás beállítása	198 - 200
7.2.2.10 A kijelző megvilágítása	200
7.2.2.11 Elemkijelzés	200
7.2.2.12 A gyári beállítások visszaállítása	200
7.3 Alkalmazáshoz történő csatlakoztatás	200 - 201
8 Műszaki adatok	201 - 202
9 Karbantartás és ápolás	202
10 Lehetséges hibák és azok elhárítása	203 - 204
CE-megfelelőségi nyilatkozat	204

1 Általános információk

A használati útmutató használati és biztonsági utasításokat tartalmaz. Kérjük, hogy a készülék üzembe helyezése előtt figyelmesen olvassa el az utasításokat, és tartsa be a felsorolt előírásokat és megjegyzéseket. Őrizze meg a használati útmutatót, hogy azt később is használhassa referenciaként!

2 Rendeltetésszerű használat

A digitális időjárás-állomás a kültéri állomás segítségével méri a szélesebbeséget, a szélirányt, a csapadékot, az UV-sugárzást, a fényintenzitást, a hőmérsékletet és a páratartalmat. A mért adatok a beltéri állomáson tekinthetők meg. A készülék alkalmazáshoz csatlakoztatható. Ehhez olyan további komponensekre van szükség, mint a helyi WLAN-hálózat, valamint egy szerver működtetése, amelyek nem biztosítottak a termékhez. A termék csak magánterületen, az időjárési viszonyok jelzésére használható.

A rendszer ettől eltérő, más célokra való használata nem megengedett. A készülék nem megfelelő használata és az abba történő beavatkozás esetén, különösen a nem megfelelő tartozékok/termékek használata esetén a gyártó jótállási kötelezettsége megszűnik.

3 Biztonsági utasítások

FIGYELMEZTETÉS! A készülék üzembe helyezése előtt olvassa el az összes biztonsági, kezelési és ápolási/karbantartási utasítást. Őrizze meg az útmutatót későbbre is.

- A készüléket gyermekek és gyengébb (idős) személyek csak felügyelet mellett helyezhetik üzembe.
- Tartsa be a biztonsági és karbantartási utasításokat.
- A készüléket csak a rendeltetésszerű használat szerint, biztonságtechnikai szempontból kifogástalan állapotban szabad használni! A készülék üzembiztonsága csak a rendeltetésszerű használata esetén garantált. Ha nem tartja be a használati útmutatóban felsorolt pontokat, az személyi sérüléshez és anyagi kárhoz vezethet, amiért a gyártó nem vállal felelősséget.
- Tartsa be a használati útmutatóban megadott karbantartási gyakoriságot.
- A termék kizárólag magánterületen, az időjárési viszonyok jelzésére használható.
- A termék nem használható orvosi célokra vagy a nyilvánosság tájékoztatására.
- NE helyezze a terméket orvosi eszközök, berendezések közelébe. A rádióhullámok zavart okozhatnak az elektromos orvosi eszközökben, berendezésekben.
- Használat előtt ellenőrizze, hogy a készülék, a tápegység és a töltőkábel nem sérült-e.
- A készüléket csak sérülésmentes állapotban működtesse.
- A termék legalább 30 cm távolságra legyen minden szívritmus-szabályozótól. A rádióhullámok kedvezőtlen hatással lehetnek a szívritmus-szabályozókra.
- Ne helyezze a készüléket nyílt láng vagy hőforrás közelébe. Tűz, áramütés, termékkárok vagy sérülés veszélye áll fenn. A készülékhez csak új elemeket használjon. Ne használjon együtt új és régi elemeket.
- Az elemek nem képezik a csomag részét.
- Csatlakoztatáskor vagy behelyezéskor ügyeljen az elem polaritására. (+/-)
- Ne használjon újratölthető elemeket vagy akkumulátorokat.
- Ne használjon vegyesen elemeket, valamint újratölthető elemeket vagy akkumulátorokat.
- Ha az elemet rendkívül magas környezeti hőmérsékletnek teszik ki, robbanás, illetve gyúlékony folyadék vagy gázok szivárgása fordulhat elő.

- Ha az elemet rendkívül alacsony légnyomásnak teszik ki, robbanás, illetve gyúlékony folyadék vagy gyúlékony gáz szivárgása fordulhat elő.
- Figyelem: Sérült, felduzzadt (felfújódott) vagy szivárgó elemek esetén gyulladásveszély áll fenn! A szivárgó gázok mérgezőek!
- Az elemek különböző káros anyagokat (Hg, Cd, Pb stb.) tartalmazhatnak, amelyek veszélyt jelenthetnek az emberi egészségre és a környezetre nézve. Kerülje a káros anyagokkal való érintkezést és azok kijutását a megfelelő óvintézkedések segítségével!
- Ne dobja az elemet a háztartási hulladékok közé. Az elemet szabályosan, az elektromos készüléktől elkülönítve és a helyi előírásoknak megfelelően selejtezze le. Gyűjtőhelyként vegye igénybe az adott település gyűjtőpontjait és a kereskedőknél található visszavételi pontokat. A régi elemek és akkumulátorok elkülönített gyűjtése és újrahasznosítása által elkerülhetők a környezetre és az emberi egészségre gyakorolt negatív hatások.
- Ha hosszabb ideig nem használja, vegye ki az elemeket a készülékből.
- Ne nyissa fel, illetve ne módosítsa vagy alakítsa át a készüléket.
- Csak a gyártó által megadott, a termékhez való felszerelhető alkatrészeket vagy tartozékokat használja.
- Kifejezetten csak az eredeti tápegységet használja.
- Ne merítse vízbe a készüléket.
- Ne tegye ki a készüléket túlzott erőbehatásnak, ütésnek, szélsőséges hőmérsékletnek vagy nedvességnek.
- Ne takarja le és ne zárja el tárgyakkal a szellőzőnyílásokat.
- A termék beltéri állomása kizárólag beltéri használatra szolgál.
- A termék beltéri állomását nem szabad közvetlen napfénynek, esőnek, hónak vagy más időjárási körülménynek kitett helyen felállítani.
- Ne tisztítsa a készüléket súroló vagy maró hatású anyagokkal.
- Ne nyissa fel a hibás készülékeket. A hibás készülékeket kizárólag a gyártó javíthatja.
- Csak eredeti pótalkatrészeket használjon.

4 Szállítási terjedelem

- 1 Beltéri állomás
- 2 Tápegység a beltéri állomáshoz
- 3 A kültéri állomás érzékelőegysége
- 4 Esőmérő tölcser
- 5 Szélirányjelző rögzítőcsavarral
- 6 Szélsebességmérő (anemométer) rögzítőcsavarral
- 7 Rögzítőrúd 4 csavarral
- 8 Sarokelem 6 csavarral
- 9 Gumiütköző, 2 db
- 10 Csavarhúzó



1



2

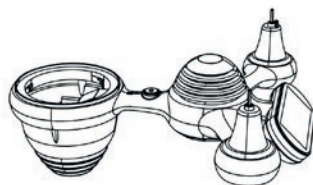

3



4

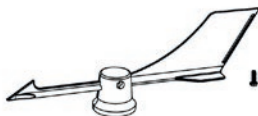

5

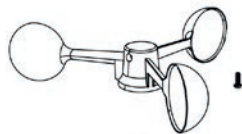

6

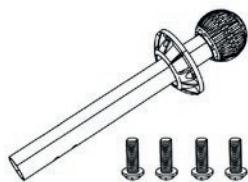

7

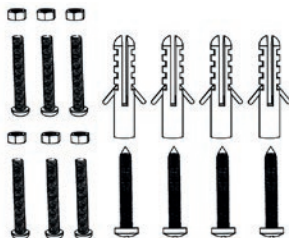
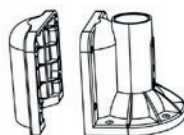

8



9



10

5 A funkciók áttekintése

5.1 Beltéri állomás

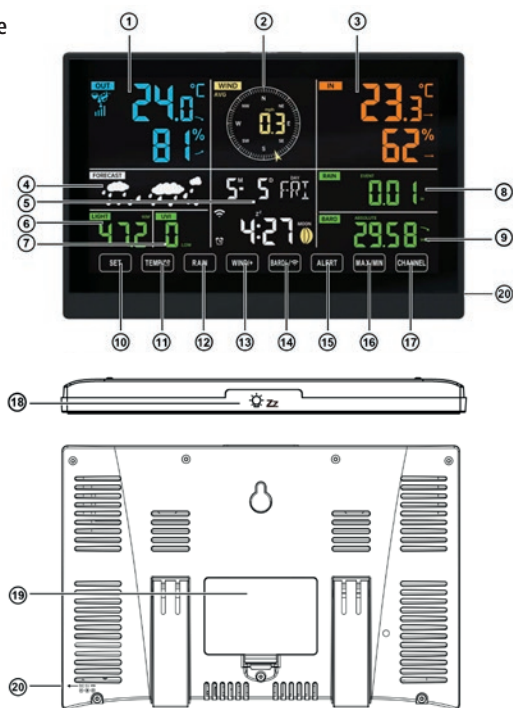

1. Kültéri hőmérséklet, páratartalom (kültéri), időjárási mutató
2. Szélirány és szélesség
3. Szobahőmérséklet, páratartalom (beltéri)
4. Időjárás-előrejelzés
5. Idő és dátum, holdfázis, a hét napja
6. Fényintenzitás
7. UV-index
8. Csapadékmennyiség
9. Barométer
10. SET-gomb
11. TEMP / (°C)-gomb
12. RAIN-gomb
13. WIND/+ gomb
14. BARO/- (Wi-Fi)-gomb
15. ALERT-gomb
16. MAX/MIN-gomb
17. CHANNEL-gomb
18. LIGHT / SNOOZE-gomb
19. Elemtartó rekesz (3 db AAA elem, nem képezi a csomag részét)
20. Tápegységhez való csatlakozó

5.2 Kültéri állomás

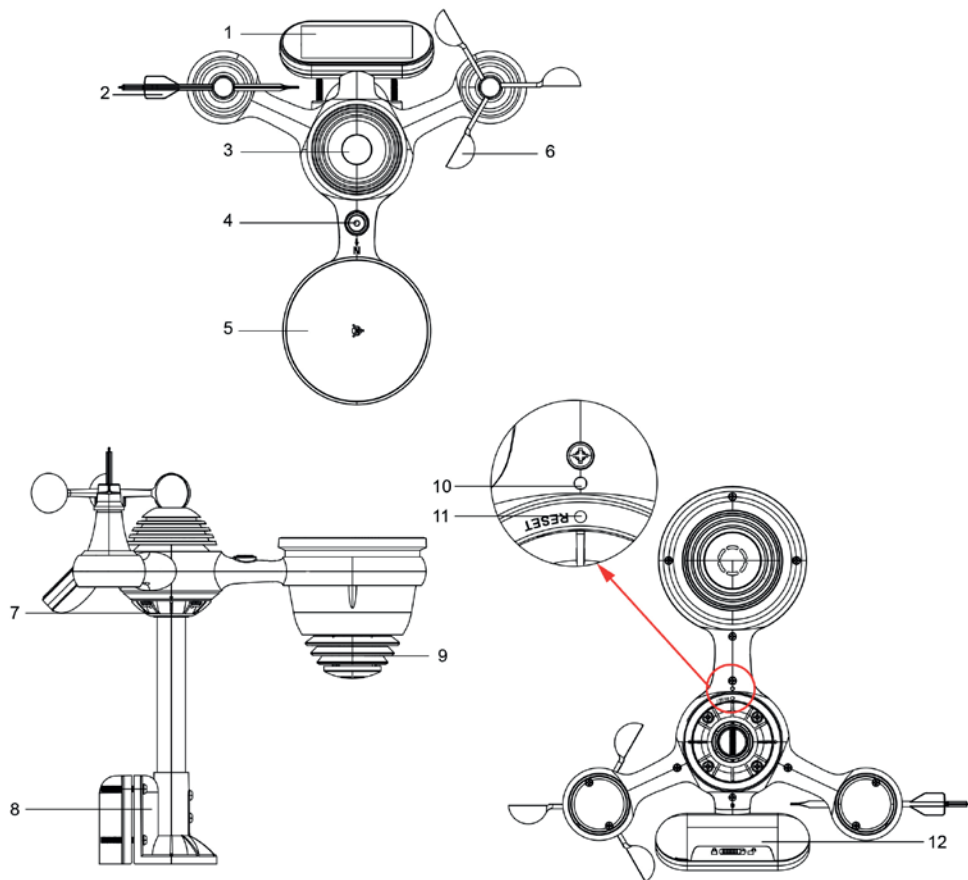

1. Napelem
2. Szélirányjelző
3. UV- és fényérzékelő
4. Szintező segédeszköz
5. Esőmérő
6. Szélsebességmérő (anemométer)
7. Rögzítőrúd
8. Sarokelem: ügyeljen a fogalmak következetességére
9. Higrométer és hőmérséklet-érzékelő
10. LED (a mért érték továbbbítése esetén villog)
11. RESET-gomb
12. Elemtartó rekesz fedele

6 A kültéri állomás felszerelése

6.1 A kültéri állomás összeszerelése

6.1.1 Az érzékelőegység összeszerelése a rögzítőrúddal és a sarokelemmel

Szerelje az érzékelőegységet (kültéri állomás) a rögzítőrúddhoz úgy, hogy odacsavarozza a rögzítőrúd ellenlapját az öt rögzítőcsavarral az alábbi ábrán látható módon.

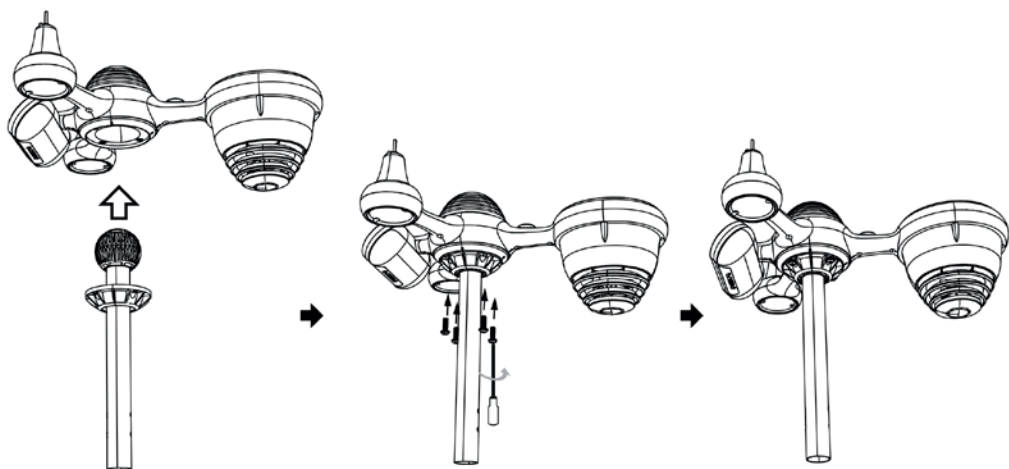

Csatlakoztassa a sarokelemet a rögzítőrúddhoz a csavarok és anyák segítségével.

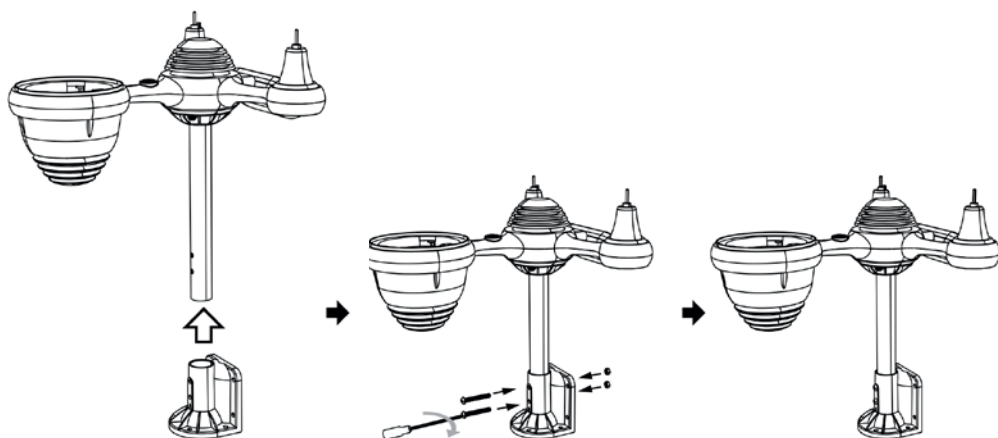

6.1.2 A szélességmérő (anemométer) és a szélirányjelző felszerelése

Ügyeljen rá, hogy a szélességmérő úgy legyen felhelyezve a fém tartótengelyre, hogy menetes furat a rögzítőcsavar felvétele érdekében merőlegesen álljon a tartótengely lapos oldalához képest.

- Hajtsa be a csavart a menetes furatba, hogy csatlakoztassa a szélességmérőt és a tartótengelyt.
- Szerelje fel ugyanígy a szélirányjelzőt.

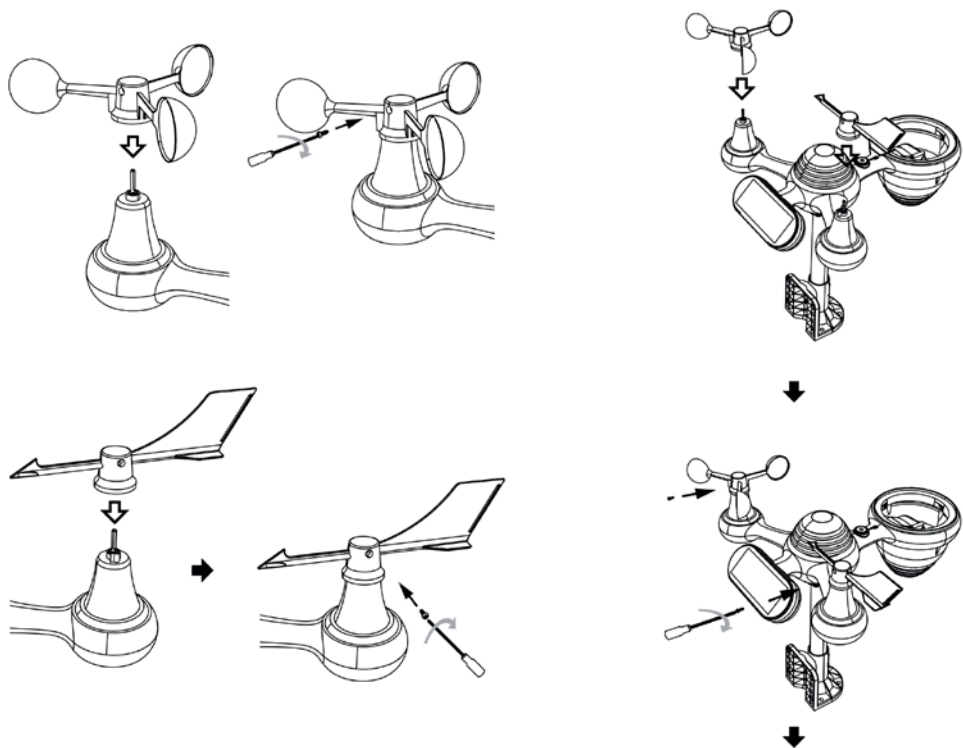

6.1.3 Az esőmérő tölcser felszerelése

- Igazítsa úgy a tölcser kampóit, hogy illeszkedjenek az esőmérő nyílásaihoz.
- Helyezze fel a tölcser, és fordítsa el az óramutató járásával megegyező irányba, amíg a tölcser be nem pattan a helyére.

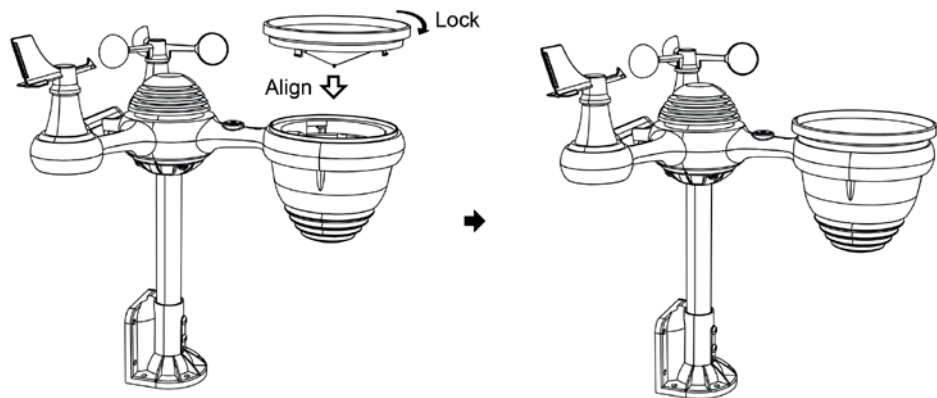

6.1.4 Az elemek behelyezése

- A napelem alján reteszelve ki az elemtartó fedelének zárját, a fedelet pedig távolítsa el.
- Helyezzen be 3 db AA elemet az elemtartó rekeszbe. Ügyeljen a polarításra!
- Helyezze vissza és zárja be az elemtartó rekesz fedelét.

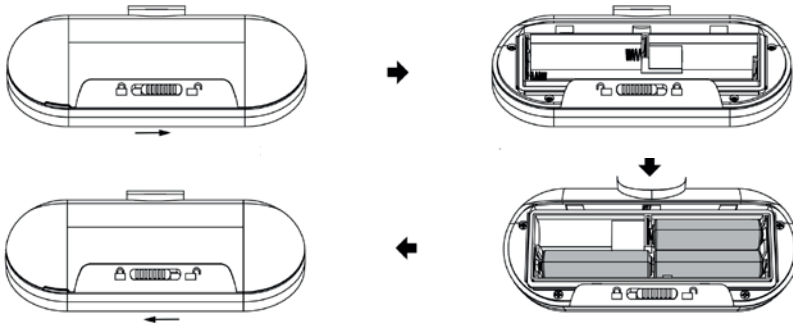

6.2 A kültéri egység felszerelése és beigazítása

Úgy válassza ki a kültéri egység helyét, hogy az nyitott és akadálymentes legyen.

Szerelje fel a sarokelemet a felületre / falra a (mellékelt) rögzítőcsavarokkal. Alternatív megoldásként a tartóelem egy rúdra vagy oszlopra is rögzíthető. Rúdra történő rögzítés esetén a gumiütközők alátámasztás céljából használhatók. Ügyeljen rá, hogy az esőgyűjtő észak felé, a napelemmodul pedig dél felé nézzen. A beépített szintező segédesszékkel állítsa be a kültéri állomást minden irányban, vízszintesen.

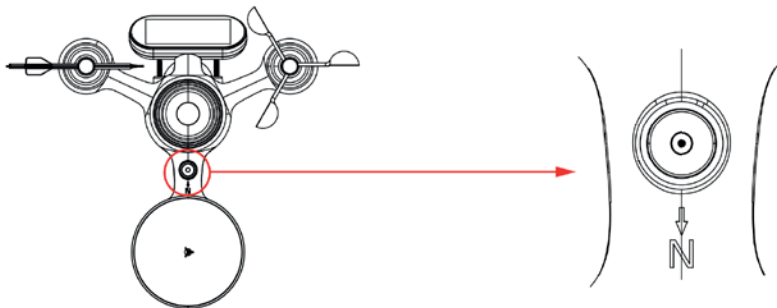

Győződjön meg róla, hogy a kültéri egység stabil szerkezethez legyen rögzítve, hogy ne mozogjon a szélsőséges időjárási körülmények esetén. Ellenkező esetben ez kihatással lehet a kültéri egység mérési eredményeire.

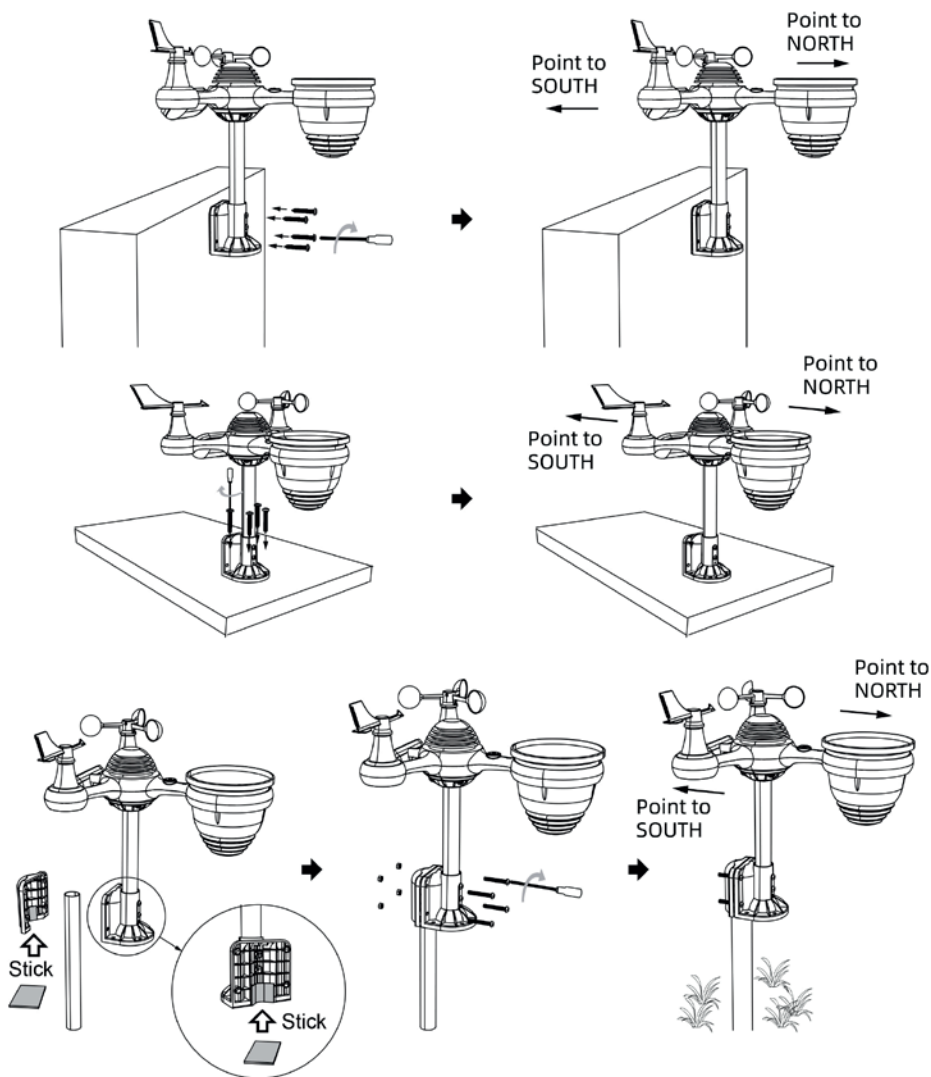

A kültéri egység déli féltekéhez igazítása:

A kültéri egység úgy van kalibrálva, hogy az északi féltekén észak felé kell néznie a maximális pontosság érdekében. Amennyiben a déli féltekén él, az esőmérőt dél felé kell igazítania (a kültéri egységen található északi nyílnak dél felé kell mutatnia).

1. Szerelje össze és telepítse a kültéri egységet úgy, hogy az esőgyűjtő észak helyett dél felé nézzen.
2. Időbeállítási módban déli félteke esetén válassza az „STH” lehetőséget.

Megjegyzés: A félteke beállításának módosításakor a holdfázis iránya automatikusan módosul a kijelzőn.

Ha a kültéri egységet dél felé irányítja, akkor a lehető legtöbb napfényt érheti majd a napelemt, különösen a téli szezonban, a déli féltekén.

7 Üzembe helyezés és használat

7.1 A beltéri állomás üzembe helyezése és kültéri állomással történő párosítása

Helyezzen be három AAA-elemet (nem része a csomagnak) a beltéri állomás üzembe helyezéséhez.

Alternatív megoldásként a beltéri állomás a mellékelt tápegységgel is működtethető. Csatlakoztassa a tápegységet az oldalsó hálózati csatlakozóhoz.

Felhívjuk figyelmét, hogy a WLAN-kapcsolathoz hálózatról történő üzemeltetés szükséges, mert az elemekkel nem garantált a kellő tápellátás WLAN-kapcsolat esetén.

Ha bekapcsolja a beltéri állomást, automatikusan elindul a WLAN-párosítási mód.

A beltéri egység és a kültéri egység párosítása

A beltéri állomás üzembe helyezésekor a beltéri állomás automatikusan megkeresi a kültéri állomás érzékelőegységét, és csatlakozik ahhoz.

A kijelző bal felső sarkában következő ikon villog: 



A párosítási folyamat befejezése után az antenna ikon folyamatosan világít, és a mért értékek megjelennek az LCD-kijelző megfelelő területein.

Újbóli párosítás

Ha a kapcsolatot nem sikerült létrehozni, vagy az időjárás-állomást visszaállítják alaphelyzetbe, a párosítás módba történő váltáshoz nyomja meg és tartsa lenyomva a CHANNEL gombot több mint 2 másodpercig. Az időjárás-állomás újra rögzíti a korábban rögzített érzékelőegységet.

7.2 A beltéri állomás használata és konfigurálása

7.2.1 A beltéri állomás alapértelmezett beállításai

Tartsa lenyomva a [SET] gombot 2 másodpercig a beállítási módba való belépéshez. Az értékek beállításához nyomja meg a [WIND/+] és a [BARO/-WIFI] gombot. Az értékek gyors beállításához tartsa lenyomva 2 másodpercig a [WIND/+] és a [BARO/-WIFI] gombot.

Erősítse meg a megadott értéket a [SET] gombbal.

FIGYELEM: Ha 20 másodpercen belül nem nyom meg semmilyen gombot, vagy nem erősíti meg a beállítást, a készülék a beállítási módból normál megjelenítési módra vált. A beállítási módból a normál megjelenítési módra a [LIGHT/SNOOZE] gombbal válthat.

A beállítások a következő sorrendben történnek:

- Hangjelzés: ON / OFF
- NTP (automatikus internetidő/-dátum): ON / OFF
- Nyelv: ENG, GER, FRE, SPA, ITA, DUT, DAN, RUS
- Időzóna
- DST (nyári időszámítás): ON / OFF
- Dátumformátum: M-D, D-M
- Év
- Hónap
- Nap
- 12 / 24 órás formátum
- Óra
- Perc
- A hőmérséklet mértékegysége: °C / °F
- A légnyomás mértékegysége: hPa / inHg / mmHg
- Relatív légnyomás
- A fényintenzitás mértékegysége: Klux / Kfc / W/M2
- A csapadékmennyiség mértékegysége: mm/hr / in/h
- A szélesség mértékegysége: km/h, mph, knots, m/s, bft
- A félteke beállítása: NTH / STH
- Kilépcs a beállításokból



7.2.1.1 A hangjelzés be-/kikapcsolása

A beállítások megnyitásához tartsa lenyomva 2 másodpercig a [SET] gombot. Ekkor a BEEP és az ON jelzés villog. A hangjelzés be- vagy kikapcsolásához nyomja meg a [WIND/+] vagy a [BARO/-/WIFI] gombot. A bevitel megerősítéséhez nyomja meg a [SET] gombot.

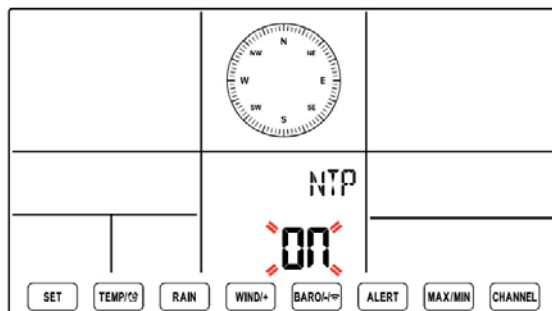

7.2.1.2 Internetidő

Ha az NTP (automatikus internetidő) villog, nyomja meg a [WIND/+] vagy a [BARO/-/WIFI] gombot az automatikus internetidő bekapcsolásához (ON) vagy kikapcsolásához (OFF). A bevitel megerősítéséhez nyomja meg a [SET] gombot.

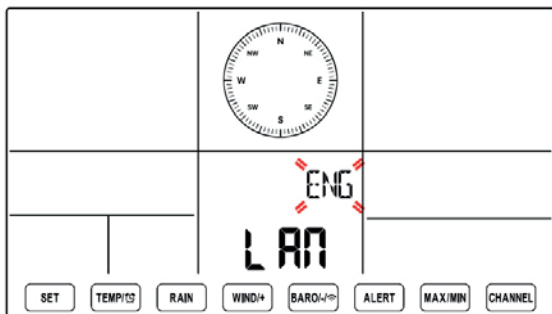

7.2.1.3 A nyelv beállítása

Ha a LAN villog, nyomja meg a [WIND/+] vagy a [BARO/-WIFI] gombot a nyelv beállításához. A hét napjainak kijelzéséhez 8 nyelv állítható be (ENG=angol, GER=német, FRE=francia, SPA=spanyol, ITA=olasz, DAN=dán, DUT=holland, RUS=oroszl). A bevitel megerősítéséhez nyomja meg a [SET] gombot.



7.2.1.4 Időzóna

Ha a ZON villog, nyomja meg a [WIND/+] vagy a [BARO/-WIFI] gombot az időzóna beállításához. A bevitel megerősítéséhez nyomja meg a [SET] gombot.

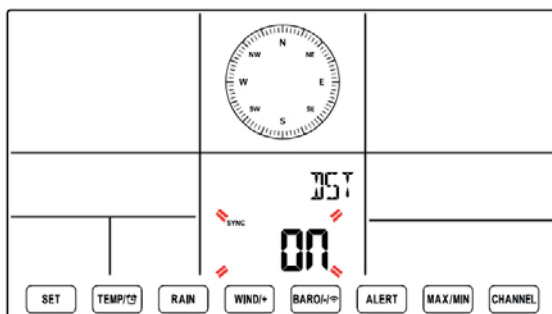

7.2.1.5 Nyári időszámítás

Ha a DST villog, nyomja meg a [WIND/+] vagy a [BARO/-WIFI] gombot a nyári időszámítás bekapcsolásához (ON) vagy kikapcsolásához (OFF). A bevitel megerősítéséhez nyomja meg a [SET] gombot.

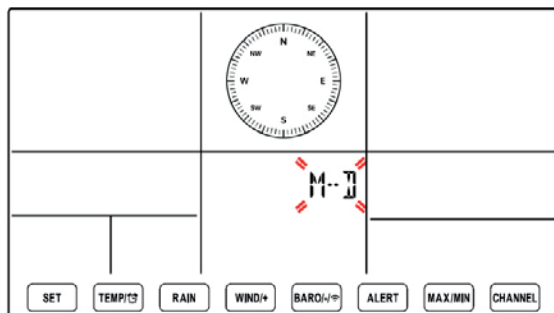

7.2.1.6 A dátum beállítása

Ha az M-D villog, nyomja meg a [WIND/+] vagy a [BARO/-WIFI] gombot az M-D (hónap-nap) és a D-M (nap-hónap) dátumformátumok közötti váltáshoz. A bevitel megerősítéséhez nyomja meg a [SET] gombot.

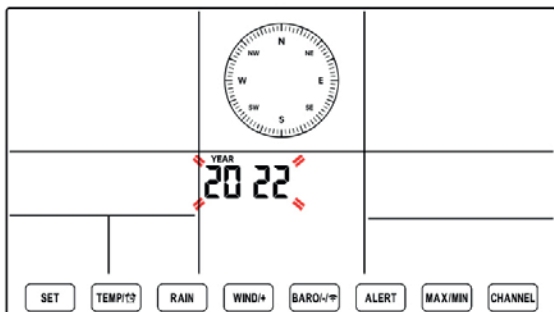

Ha az év villog, nyomja meg a [WIND/+] vagy a [BARO/-/WIFI] gombot a naptári év beállításához. A bevitel megerősítéséhez nyomja meg a [SET] gombot.

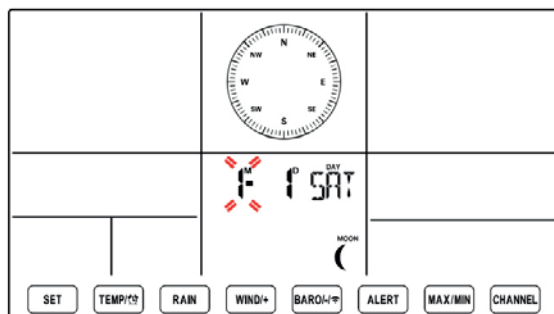

Ha a hónap villog, nyomja meg a [WIND/+] vagy a [BARO/-/WIFI] gombot a naptári hónap beállításához. A bevitel megerősítéséhez nyomja meg a [SET] gombot.

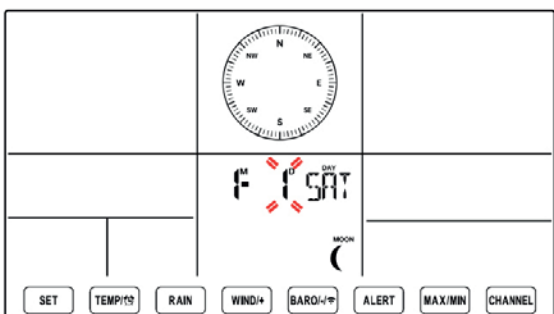

Ha a nap villog, nyomja meg a [WIND/+] vagy a [BARO/-/WIFI] gombot a naptári nap beállításához. A bevitel megerősítéséhez nyomja meg a [SET] gombot.

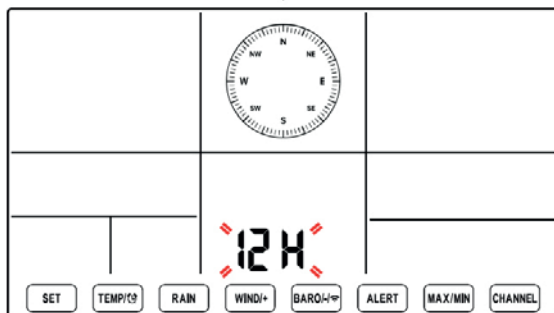

7.2.1.7 Az idő beállítása

Ha a 12H villog, nyomja meg a [WIND/+] vagy a [BARO/-/WIFI] gombot a 12 és a 24 órás formátum közötti váltáshoz. A bevitel megerősítéséhez nyomja meg a [SET] gombot.

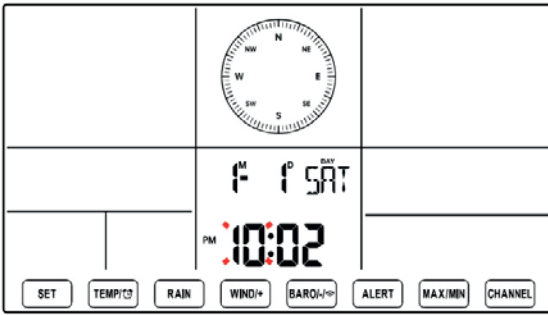

Ha az óra villog, nyomja meg a [WIND/+]
vagy a [BARO/-WIFI] gombot az óra
beállításához. A bevitel megerősítéséhez
nyomja meg a [SET] gombot.

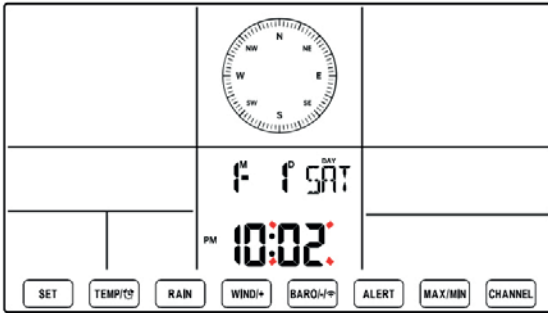

Ha a perc villog, nyomja meg a [WIND/+]
vagy a [BARO/-WIFI] gombot a perc beállításához.
A bevitel megerősítéséhez nyomja meg a [SET]
gombot.

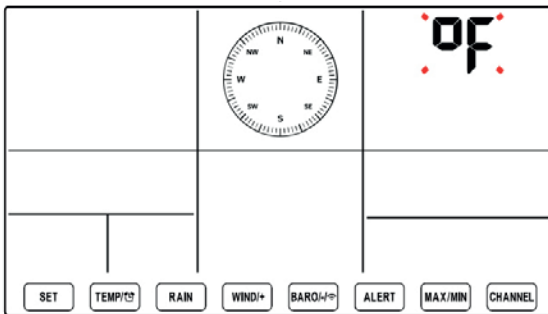

7.2.1.8 A hőmérséklet mértékegysége

Ha a hőmérséklet mértékegysége (°F/°C)
villog, nyomja meg a [WIND/+]
vagy a [BARO/-WIFI] gombot a °F és a °C közötti
váltáshoz. A bevitel megerősítéséhez nyomja
meg a [SET] gombot.

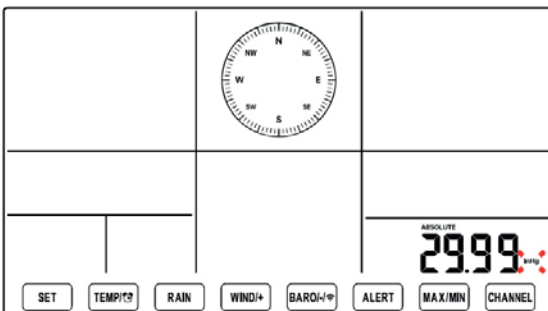

7.2.1.9 A légnyomás mértékegysége

Ha az abszolút légnyomás mértékegysége
villog, nyomja meg a [WIND/+]
vagy a [BARO/-WIFI] gombot a hPa, inHg és mmHg
közötti váltáshoz. A bevitel megerősítéséhez
nyomja meg a [SET] gombot.

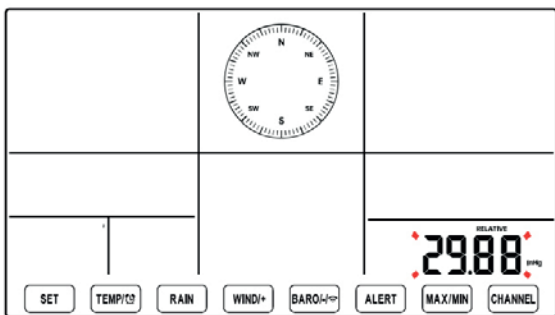

Ha a relatív légnyomás villog, nyomja meg a [WIND/+] vagy a [BARO/-/WIFI] gombot a relatív légnyomás beállításához. A bevitel megerősítéséhez nyomja meg a [SET] gombot.

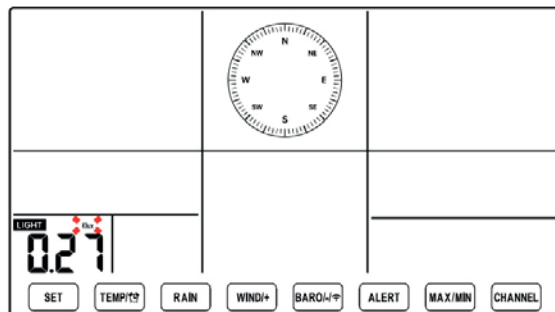

7.2.1.10 A fényintenzitás mértékegysége

Ha a fényintenzitás mértékegysége villog, nyomja meg a [WIND/+] vagy a [BARO/-/WIFI] gombot a Klux, FC és w/m2 mértékegységek közötti választáshoz. A mértékegység megerősítéséhez nyomja meg a [SET] gombot.

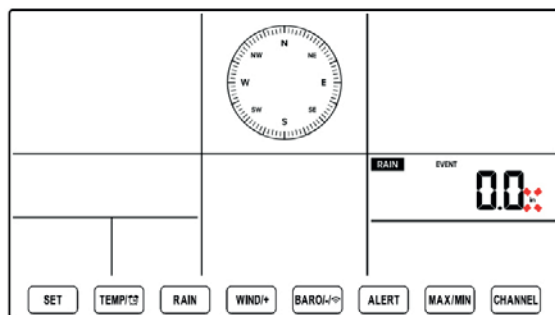

7.2.1.11 A csapadék mértékegysége

Ha a csapadék mértékegysége villog, nyomja meg a [WIND/+] vagy a [BARO/-/WIFI] gombot az in és a mm közötti választáshoz. A bevitel megerősítéséhez nyomja meg a [SET] gombot.

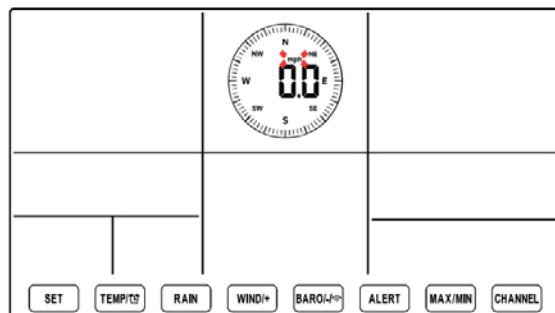

7.2.1.12 A szél mértékegysége

Ha a szélesség mértékegysége villog, nyomja meg a [WIND/+] vagy a [BARO/-/WIFI] gombot a km/h, mph, knots, m/s és bft mértékegységek közötti választáshoz. A bevitel megerősítéséhez nyomja meg a [SET] gombot.

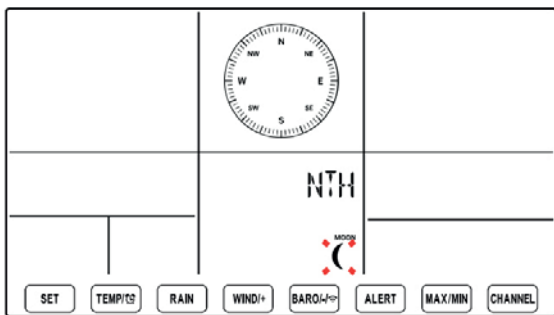

7.2.1.13 A félteke beállítása

Ha az NTH villog, nyomja meg a [WIND/+] vagy a [BARO/-/WIFI] gombot az NTH (északi félteke) és az STH (déli félteke) közötti váltáshoz. A beállítások mentéséhez és a beállítások menüből való kilépéshez nyomja meg a [SET] gombot.

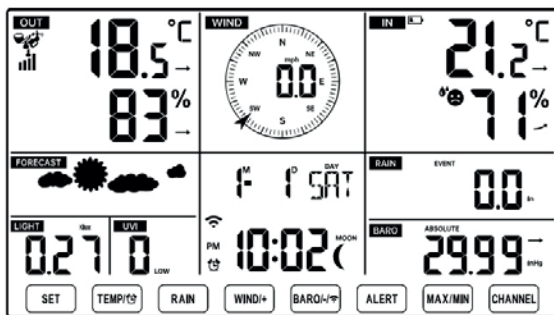

A készülék automatikusan a normál megjelenítési módra vált.

7.2.2 A beltéri állomás kijelzései és funkciói

7.2.2.1 Holdfázis

A beltéri állomás a pontos idő, a dátum és az időzóna alapján kiszámítja a holdfázist. Az alábbi táblázat az északi és a déli félteke megfelelő fázisait és azok ikonjait ismerteti.

Északi félteke	Holdfázis	Déli félteke
	újhold	
	növekvő holdsarló	
	növekvő félhold	
	növekvő hold	
	telihold	
	csökkenő hold	
	csökkenő félhold	
	csökkenő holdsarló	

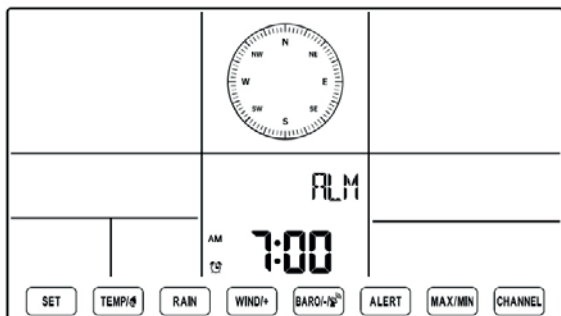

7.2.2.2 Ébresztő funkció

Normál megjelenítési módban nyomja meg a [SET] gombot az ébresztési idő kijelzéséhez.

Az idő beállításához tartsa lenyomva 2 másodpercig a [SET] gombot. Az idő módosításához nyomja meg a [WIND/+] vagy a [BARO-/WIFI] gombot. A bevitel megerősítéséhez és a normál megjelenítési módba való visszatéréshez nyomja meg a [SET] gombot.

Az ébresztő funkció be- vagy kikapcsolásához nyomja meg 2 másodpercig a [SET] gombot, majd a [TEMP/°C] gombbal kapcsolja be vagy ki az ébresztő funkciót. Ha megszólal az ébresztő, a kijelzőn megjelenik a riasztás ikon.

Amint megszólal az ébresztő, a [LIGHT/SNOOZE] gombon kívül bármelyik gombot megnyomva leállíthatja azt. Az ébresztőt nem szükséges újra aktiválni. Az a következő napon a beállított időpontban ismét megszólal. Szundi funkció: Amikor megszólal az ébresztő, nyomja meg a [Light/Snooze] gombot az ébresztés megszakításához. A Zz szundi ikon tovább villog. Az ébresztő 5 perc után újra megszólal.

7.2.2.3 Hőmérséklet és páratartalom

A hőmérséklet- és páratartalom-kijelzés melletti tendenciayilakkal megállapíthatja, hogy az értékek hogyan változtak az elmúlt órában.



Hőmérséklet:

A hőmérséklet az elmúlt órában > 1 °C/2 °F-kal nőtt	A hőmérséklet az elmúlt órában nem változott 1 °C/2 °F-nál nagyobb mértékben	A hőmérséklet az elmúlt órában < 1 °C/2 °F-kal csökkent

Levegő páratartalma:

A páratartalom az elmúlt órában > 3%-kal nőtt	A páratartalom az elmúlt órában nem változott 3%-nál nagyobb mértékben	A páratartalom az elmúlt órában < 3%-kal csökkent

A helyiség komfortmutatóját a helyiség levegőjének hőmérséklete és páratartalma határozza meg.

		
Túl hideg	Kellemes	Túl meleg

7.2.2.4 Légnyomás



A barométer nyomáskijelzése



Normál üzemmódban a [BARO/-WIFI] gombbal válthat az abszolút és a relatív légnyomás között.

- Abszolút légnyomás: az Ön tartózkodási helyén fennálló, abszolút légköri nyomás
- Relatív légnyomás: a tengerszint feletti magassághoz viszonyított, relatív légköri nyomás

A légnyomáskijelzés melletti tendencianyilak azt mutatják, hogy az értékek hogyan változtak az elmúlt órában.

A légnyomás az elmúlt órában > 2 hpa / 0,06 inHg-val nőtt	A légnyomás az elmúlt órában nem változott 2 hpa / 0,06 inHg-nál nagyobb mértékben	A légnyomás az elmúlt órában > 2 hpa / 0,06 inHg-val csökkent
		

7.2.2.5 Szél

Szélkijelzés

Általános / szellőkések

Szélesség

Szélirány kijelzése
valós időben

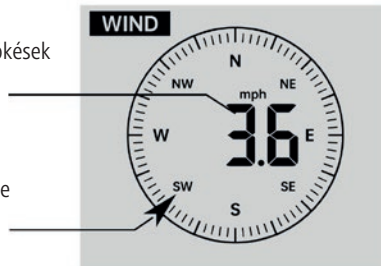

Normál megjelenítési módban nyomja meg a [WIND/+] gombot az aktuális átlagos szélesség, a szellőkés-
sebesség és a szélirány közötti váltáshoz.

7.2.2.6 Csapadék

A csapadék kijelzése



A kijelzés a csapadékmennyiségre és az esőarányra vonatkozó információkat jeleníti meg.

A csapadék megjelenítési módjának kiválasztása

Normál megjelenítési módban nyomja meg a [RAIN] gombot az esőarány, az esőesemények, az óránkénti esőzések, a napi esőzések, a heti esőzések, a havi esőzések és az összesített esőzések közötti váltáshoz.

Fogalommagyarázat:

- Csapadékarány: az elmúlt óra aktuális csapadékmennyisége
- Csapadékesemény: tartós esőzés, amely akkor áll vissza nullára, ha a csapadék mennyisége 24 óra alatt kevesebb mint 10 mm (0,039 in).
- Napi csapadék: csapadékmennyiség éjfél (00:00) óta
- Heti csapadék: csapadékmennyiség az aktuális naptári héten, amely a vasárnapi reggelt megelőző éjfélnél nullázódik (vasárnapról szombatig tart)
- Havi csapadék: csapadékmennyiség az aktuális naptári hónapban, amely a hónap első napján kerül nullázásra.
- Teljes csapadék: csapadékmennyiség az utolsó nullázás óta

A teljes csapadékmennyiség visszaállítása: Normál megjelenítési módban tartsa lenyomva 2 másodpercig a [RAIN] gombot a csapadéknapló visszaállításához.

Ne feledje:

- A heti csapadékmennyiség visszaállításával a napi csapadékmennyiséget is lenullázza.
- A havi csapadékmennyiség visszaállításával a napi és a heti csapadékmennyiséget is lenullázza.
- A teljes csapadékmennyiség visszaállításával a napi, a heti és a havi csapadékmennyiséget is lenullázza.

7.2.2.7 Időjárás

Időjárási mutató

A TEMP/  gombbal a következő kijelzések közül választhat:

- Kültéri hőmérséklet
- Kültéri hőérzet
- Hőindex
- Windchill (szél által befolyásolt hőérzet)
- Harmatpont

Kültéri hőérzet: A kültéri hőérzet azt a hőmérsékletet jelzi, amelyet a szélesség, a légnyomás, a hőmérséklet és a páratartalom függvényében érzünk.







Windchill (szél által befolyásolt hőérzet): A „Windchill” fogalom a ténylegesen mért hőmérséklet és a szélesség függvényében érzékelt hőmérséklet közötti különbséget írja le. A Windchill érték csak akkor jelenik meg, ha a hőmérséklet 10 °C (50 °F) alatt, a szélesség pedig 4,8 km/h (3 mph) felett van. Ellenkező esetben a „--” látható a kijelzőn.

Hőindex: A hőindexet a kültéri állomás által mért hőmérséklet és páratartalom határozza meg.

Harmatpont: A harmatpont az a hőmérséklet, amely alatt a levegőben megtalálható vízgőz folyékony víz formájában csapódik le. A harmatpont a kültéri állomás hőmérséklet- és páratartalom-adatai alapján kerül megállapításra.

Időjárás-előrejelzés (FORECAST)

Az időjárás körülmények a kültéri állomás által mért légnyomás-változások alapján kerülnek előjelzésre.

Időjárás-előrejelzés	
	Napos
	Részben felhős
	Felhős
	Esős
	Viharos
	Havas

A nyomásalapú előrejelzés pontossága körülbelül 65–70%-os. Az előrejelzések nem biztosak, és nem feltétlenül tükrözik az aktuális időjárás viszonyokat.

Ha a kültéri hőmérséklet $1\text{ }^{\circ}\text{C}/33,8\text{ }^{\circ}\text{F}$ alatt van, megjelenik a hóhely ikon a kijelzőn. ❄️

7.2.2.8 MAX/MIN kijelzés

A MAX/MIN gomb megnyomásával megjelenítheti a legnagyobb, ill. legkisebb mért értékeket.

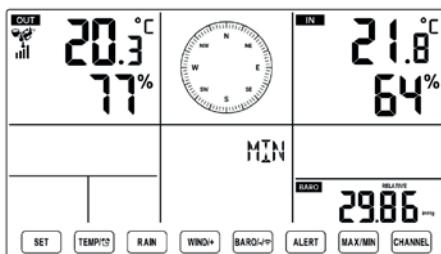
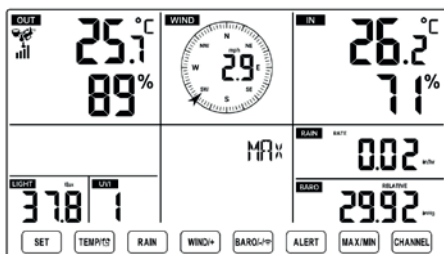

Az összesített MAX/MIN értékek megjelenítése:

- Kültéri hőérzet, windchill (szél által befolyásolt hőérzet), hőindex, harmatpont, max./min. értékek:
 - A maximális értékek kijelzésekor a [TEMP/🌀] gomb megnyomásával válthat az értékek között.
 - A maximális értékek kijelzésekor a [TEMP/🌀] gomb megnyomásával válthat az értékek között.
 - Max. szélesség és szállókések: A kijelzések közötti váltáshoz nyomja meg a [WIND/+] gombot.
 - Csapadékárány, napi / heti / havi / max. csapadékmennyiség: A kijelzések közötti váltáshoz nyomja meg a [RAIN] gombot.
 - Abszolút és relatív légnyomás
 - A maximális értékek kijelzésekor a [BARO/-WIFI] gomb megnyomásával válthat az értékek között.
 - A maximális értékek kijelzésekor a [BARO/-WIFI] gomb megnyomásával válthat az értékek között.
 - Hőmérséklet és légnyomás
 - A maximális értékek kijelzésekor a [CHANNEL] gomb megnyomásával válthat az értékek között.
 - A maximális értékek kijelzésekor a [CHANNEL] gomb megnyomásával válthat az értékek között.
- Ha törölni szeretné a megjelenített MAX vagy MIN értékeket, nyomja meg 2 másodpercig a MAX/MIN gombot.

7.2.2.9 A (HI / LO) riasztás beállítása

Az [ALERT] gomb megnyomásával válthat a minimális (LO) és a maximális (HI) riasztási értékek kijelzése között.

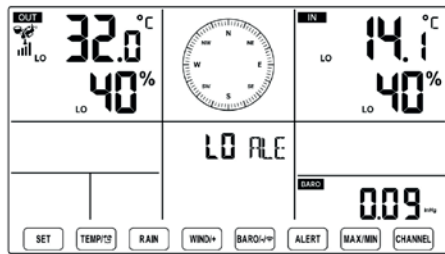
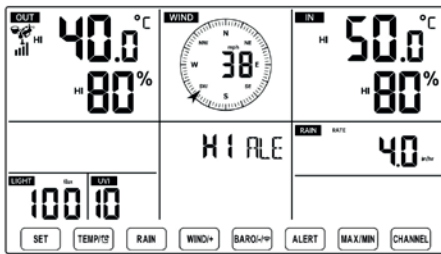

A riasztási értékek beállítása

- A riasztási értékek beállítására szolgáló menübe történő belépéshez nyomja meg 2 másodpercig az [ALERT] gombot.
- A [WIND/+] és a [BARO-/WIFI] gombbal állítsa be a kívánt értéket. Nyomja meg a [TEMP/🌡️] gombot a riasztás be vagy kikapcsolásához.
- Nyomja meg az [ALERT] gombot a beállítás megerősítéséhez és a következő menübe való továbblépéshez.
- A(z) **HI** vagy **LO** ikonok jelzik, ha a riasztás aktív.



HI/LO riasztás bekapcsolva



HI/LO riasztás kikapcsolva

A riasztási értékek a következő sorrendben kerülnek beállításra:

A beállítások sorrendje	Beállítási tartomány	Kijelzési terület	Alapértelmezett beállítás
Beltéri hőmérséklet (HI riasztás)	-14,1 °F - 122 °F (-9,9 °C – 50 °C)	Beltéri hőmérséklet és Beltéri páratartalom	122 °F (50 °C)
Beltéri hőmérséklet (LO riasztás)			14,1 °F (-9,9 °C)
Beltéri páratartalom (HI riasztás)	1 %–99 %		80 %
Beltéri páratartalom (LO riasztás)			40 %
Kültéri hőmérséklet (HI riasztás)	-40 °F – 158 °F	Kültéri hőmérséklet és Kültéri páratartalom	104 °F (40 °C)
Kültéri hőmérséklet (LO riasztás)	(-40 °C – 70 °C)		32 °F (0 °C)
Kültéri páratartalom (HI riasztás)	1 %–99 %		80 %
Kültéri páratartalom (LO riasztás)			40 %
Szélsebességre vonatkozó riasztás	0–50 m/s 2–180 km/h 1–111 mph 1–97 knots 0–60 bft	Szélsebesség	17 m/s
			62 km/h
			38 mph
			33 knots
			20 bft
Széllökésekre vonatkozó riasztás	0–50 m/s 2–180 km/h 1–111 mph 1–97 knots 0–60 bft	Szélsebesség	17 m/s
			62 km/h
			38 mph
			33 knots
			20 bft
Nyomáscsökkenésre vonatkozó riasztás	1 hpa – 10 hpa 0,03–0,3 inHg 0,7–7,5 mmHg	Légnyomás	3 hpa 0,09 inHg 2,2 mmHg
Csapadékarányra vonatkozó riasztás	1 mm/hr – 1000 mm/hr (0,04 in/hr – 39 in/hr)	Csapadékmennyiség	101 mm/hr (4 in/hr)
Napi csapadékmennyiségre vonatkozó riasztás	1 mm – 1000 mm (0,03 in – 39,37 in)	Csapadékmennyiség	101 mm (4 in)
Uv-indexre vonatkozó riasztás	1–15	UV-index	10
Fényintenzitásra vonatkozó riasztás	1 Klux – 200,0 Klux 7–1580 W/M ² 0–185 Kfc	Fényintenzitás	100 Klux 790 W/M ² 92 Kfc

A HI / LO riasztás bezárása

Nyomja meg a [LIGHT/SNOOZE] gombot a riasztás manuális bezárásához. Egy perc után automatikusan leáll.

Ha a riasztás működésbe lép, egy percig hangjelzés hallható, és a hozzá tartozó riasztás ikon villog a kijelzőn. A riasztás hangjelzése egy perc után automatikusan leáll. A riasztás ikon tovább villog, amíg az érték nem éri el vagy meghaladja a beállított küszöbértéket.

7.2.2.10 A kijelző megvilágítása

A LIGHT/SNOOZE gombbal beállíthatja a háttérvilágítást: Erős / Gyenge / Kikapcsolva

A kijelző folyamatos megvilágítása csak hálózatról történő üzemeltetés esetén lehetséges. Elemes üzemeltetés esetén a háttérvilágítás csak 15 másodpercig világít a LIGHT/SNOOZE gomb megnyomását követően.

7.2.2.11 Elemkijelzés

Ha az alacsony töltöttségű szintet jelző ikon megjelenik a kültéri hőmérséklet kijelzőterületén, a kültéri állomás elemei hamarosan lemerülnek, és ki kell cserélni őket.

A beltéri állomás alacsony töltöttségét jelző ikon a beltéri hőmérséklet kijelzése mellett jelenik meg.

Ügyeljen rá, hogy az összes elemet egyszerre cserélje ki.

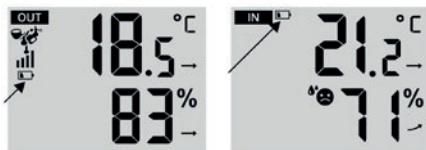

7.2.2.12 A gyári beállítások visszaállítása

Működési hiba esetén többnyire segít, ha visszaállítja az időjárás-állomást a gyári beállításokra. A következők szerint járjon el:

- Válasszon le minden tápellátást (elemeket és tápegységet) a kültéri és a beltéri állomásról.
- Kövesse a 7.1 pont utasításait a kültéri és beltéri állomás újbóli párosításához.

7.3 Alkalmazáshoz történő csatlakoztatás

Megjegyzés: Az időjárás-állomás 2,4 GHz-es jellel végez adattovábbítást. Ha az útválasztó kétsávos (2,4 GHz és 5 GHz), ellenőrizze, hogy az útválasztó a 2,4 GHz-es jelre van-e állítva.

A Kerbl-Welt alkalmazás letöltése:

A Wi-Fi-kapcsolat beállítása és az alkalmazáshoz történő csatlakoztatás előtt telepítse a Kerbl-Welt alkalmazást a mobiltelefonjára:





A Wi-Fi kapcsolat beállítása:

Hajtsa végre az alkalmazásban ismertetett összes lépést, hogy hozzáadja az időjárás-állomást a Kerbl-Welt alkalmazáshoz, és hogy el tudja érni onnan az összes adatot.

A WiFi-kapcsolat állapota:

A beltéri állomás kijelzőjén a következő ikonok jelzik a Wi-Fi állapotát:

		
Villog: A beltéri állomás próbál csatlakozni a WLAN-útválasztóhoz.	Folyamatosan világít: A beltéri állomás csatlakozott a WLAN-útválasztóhoz.	Villog: A beltéri állomás AP-módban van.

8 Műszaki adatok

	Kültéri állomás	Beltéri állomás
Méret (Szé x Ma x Mé)	408 x 350 x 367 mm	191,6 x 127 x 28,8 mm
Áramellátás	3 db AA elem vagy napenergia	3 db AAA elem vagy napenergia
Üzemi feszültség	-	5 V
Védelem típusa	IP-20	IP-54
Max. áramfelvétel	-	1 A
Védelmi osztály	-	III.
Tápegység Kimeneti feszültség és áramerősség	-	5 V (DC), 1 A
RF-frekvencia	868 MHz	
RF-átviteli lefedettség	Max. 150 m (nyílt terep)	

Barométer

Mértékegységek:	hPa, inHg, mmHg
Mérési tartomány:	600–1100 hPa (relatív beállítási tartomány: 930–1050 hPa)
Pontosság	600–1100 hPa +/- 5 hPa
	17,7 inHg – 32,48 inHg +/- 0,15 inHg 450–825 mmHg +/- 3,8 mmHg
Felbontás	1 hPa / 0,01 inHg / 0,1 mmHg

Hőmérséklet

Mértékegységek:	°C / °F
Kijelzési tartomány	Beltéri állomás: -9,9 °C – 50 °C (-14,1 °F – 122 °F) Kültéri állomás: -40 °C – 70 °C (-40 °F – 158 °F)
Pontosság	10–50 °C +/- 1 °C / 50–122 °F +/- 1,8 °F -20–10 °C +/- 1,5 °C / -4–50 °F +/- 2,7 °F Egyéb: +/- 2 °C / +/- 3,7 °F
Felbontás	0,1 °C / 0,1 °F

Páratartalom

Mértékegységek:	%
Kijelzési tartomány	1–99 %
Pontosság, beltéri/kültéri	40–80 % RH +- 5 % RH 25 °C (77 °F) mellett +- 8 % RH 25 °C (77 °F) mellett
Felbontás	1 %

Szélesség és -irány

Mértékegységek:	Mph, m/s, km/h, csomó
Kijelzési tartomány	0–122 mph, 50 m/s, 180 km/h, 97 csomó
Felbontás	0,1 mph, 0,1 m/s, 0,1 km/h, 0,1 csomó
Pontosság	<5m/s: +- 0,5m/s, >5m/s: +-6 %

Eső

Mértékegység	mm, in
Tartomány	0–12 999 mm (0–511,7 in)
Pontosság	+ - 7 %
Felbontás	0,01 hüvelyk (0,254 mm)

UV-index

Kijelzési tartomány	0–15
Pontosság	+ - 1
Felbontás	1

Fényintenzitás

Mértékegység	Klux, Kfc, W/m ²
Kijelzési tartomány	0–200 Klux
Felbontás	0,01 Klux, 0,01 Kfc, 0,01 W/m ²

9 Karbantartás és ápolás

1. Tisztítsa meg 3 havonta az esőmérőt. Forgassa el a tölcserát az óramutató járásával ellentétes irányba, és emelje fel, hogy szabaddá tegye az esőmérő mechanizmusait, és nedves ruhával tisztítsa meg az esőmérőt.

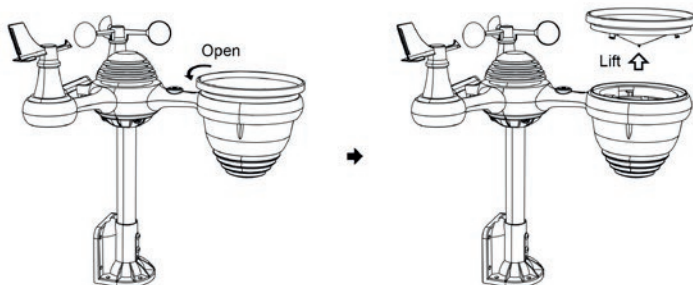

2. A fényintenzitás-/UV-érzékelőt és a napelemet 3 havonta nedves ruhával tisztítsa meg.

3. Az elemek cseréjekor vigyen fel korróziógátlót az elemek pólusaira.

10 Lehetséges hibák és azok elhárítása

Probléma	Megoldás
A kültéri állomás nem kommunikál a beltéri állomással.	<p>A kültéri állomás küldi az adatokat, de a beltéri állomás érvénytelenként észleli azokat. Állítsa vissza alaphelyzetbe az időjárás-állomást az alábbiak szerint.</p> <p>Egy hegyes tárgy segítségével nyomja meg 3 másodpercig a kültéri állomás RESET-gombját. A LED 20 másodpercenként felvillan.</p> <p>Ha a LED nem villan fel 20 másodpercenként, vegye ki az elemeket a kültéri állomás elemtartó rekeszéből, és várjon 5 percet, ami alatt letakarja a napelemet, hogy az se szolgáltasson tápellátást.</p> <p>Helyezze vissza az elemeket, majd párosítsa a kültéri és a beltéri állomást (lásd a 7.1. fejezetet). Felhívjuk figyelmét, hogy a párosítás során a beltéri és kültéri állomás között legfeljebb 3 méteres távolság lehet.</p> <p>A kültéri állomás LED-je 20 másodpercenként felvillan. Ha a LED nem villan fel 20 másodpercenként, cserélje ki a kültéri állomás elemeit. Ha az elemeket nemrég cserélte újakra, ellenőrizze a behelyezett elemek polaritását.</p> <p>Ha a kültéri állomás LED-je 20 másodpercenként felvillan, folytassa a következő lépésekkel.</p> <p>Interferencia vagy más helyi tényezők miatt a kommunikáció átmenetileg megszakadhat.</p> <p>Ha az elemcsere és a RESET ellenére sem jön létre a kapcsolat, vegye ki az elemeket a beltéri egységéből, és húzza ki a tápegységet. 30 másodperc elteltével visszahelyezheti az elemeket, és csatlakoztathatja a tápegységet.</p>
A beltéri és kültéri hőmérséklet nem egyezik	<p>A jelszűrés miatt akár egy óráig is eltarthat, amíg a kültéri állomás érzékelői stabilizálódnak. A beltéri és kültéri hőmérséklet-érzékelőknek $+2\text{ °C}$ / $\pm 4\text{ °F}$-on belül egyezniük kell (az érzékelő pontossága $+1\text{ °C}$ / $\pm 2\text{ °F}$).</p> <p>Használja a kalibrálási funkciót a beltéri és a kültéri hőmérséklet ismert forrással történő összehangolásához.</p>
A hőmérséklet-érzékelők túl magas értékeket jeleznek napközben.	<p>Ügyeljen rá, hogy az érzékelők ne legyenek túl közel a hőforrásokhoz vagy az akadályokhoz (például épületekhez, járdákhoz, falakhoz vagy légkondicionálókhoz).</p>
A csapadékmérő esőt jelez miközben nem is esik.	<p>A kültéri állomás instabil felszerelése (a kültéri állomás megdőlése) azt eredményezheti, hogy a billenőmérleg nem megfelelően méri a csapadékot. Ellenőrizze, hogy a kültéri állomás stabilan és vízszintesen van felszerelve. (lásd: 6.2 fejt.)</p>

Probléma	Megoldás
A beltéri állomás nem jelez Wi-Fi kapcsolatot.	<p>Ellenőrizze az útválasztón a következő problémákat:</p> <ol style="list-style-type: none"> 1) Ellenőrizze a Wi-Fi ikont a beltéri állomás kijelzőjén. Ha van Wi-Fi kapcsolat, a Wi-Fi ikon  megjelenik az időkijelzés mellett. 2) Ellenőrizze, hogy a Wi-Fi beállítások megfelelőek-e (hálózati név és jelszó). Válassza ki megint az alkalmazásban a hálózatot, és adja meg újra a jelszót. 3) Ellenőrizze az útválasztó tűzfalbeállításait. Ellenőrizze az útválasztó beállításainál, hogy engedélyezett-e az internet-hozzáférés az időjárás-állomás számára. 4) Ellenőrizze, hogy a beltéri állomás üzemeltetése a tápegységgel történik-e. A beltéri állomás nem csatlakozik a WLAN hálózathoz, ha csak elemmel üzemeltetik. 5) Az időjárás-állomás 2,4 GHz-es jellel végez adattovábbítást. Ha az útválasztó kétsávós (2,4 GHz és 5 GHz), ellenőrizze, hogy az útválasztó a 2,4 GHz-es jelre van-e állítva. 6) Az időjárás-állomás nem támogatja a vendég-hálózatokat. 6) Az időjárás-állomás nem támogatja a vendég-hálózatokat.

CE-megfelelőségi nyilatkozat

Az Albert Kerbl GmbH kijelenti, hogy a digitális időjárás-állomás (291394) megfelel a 2014/53/EU irányelvnek. Az EU-megfelelőségi nyilatkozat teljes szövege elérhető a következő internetes címen: www.kerbl.com/doc

Elektronikus hulladékok



Az üzemeltető felelős a készülék előírás szerű leselejtezéséért, ha az már nem működik. Tartsa be az adott ország vonatkozó előírásait. A készüléket tilos a háztartási hulladékokkal együtt leselejtezni. Az elektromos és elektronikus berendezések hulladékainak kezeléséről szóló uniós irányelvnek megfelelően a készülék ingyenesen leadható a helyi gyűjtőpontokon vagy újrahasznosító központoknál, illetve visszavihető a visszavételi szolgáltatást nyújtó kereskedésekbe. A megfelelő hulladékéelhelyezés a környezet védelmét szolgálja, és megakadályozza az emberre és a környezetre káros hatások bekövetkezését.

SL Navodila za uporabo

1 Splošno

2 Pravilna uporaba 207

3 Varnostni napotki 207 - 208

4 Obseg dobave 209

5 Pregled funkcij 210

5.1 Notranja postaja 210

5.2 Zunanja postaja 211

6 Montaža zunanje postaje 212

6.1 Sestava zunanje postaje 212

6.1.1 Sestava senzorske enote s pritrdilno palico in kotnikom 212

6.1.2 Montaža merilnika hitrosti vetra (anemometra) in senzorja smeri vetra 213

6.1.3 Montaža lijaka za merilnik dežja 213

6.1.4 Vstavljanje baterij 214

6.2 Montaža in izravnava zunanje enote 214 - 215

7 Zagon in upravljanje 216

7.1 Zagon notranje postaje in povezovanje z zunanjo postajo 216

7.2 Upravljanje in konfiguracija notranje postaje 216

7.2.1 Osnovne postaje notranje postaje 216 - 217

7.2.1.1 Vklon in izklop signalnega zvoka 217

7.2.1.2 Internetni čas 217

7.2.1.3 Nastavitev jezika 218

7.2.1.4 Časovni pas 218

7.2.1.5 Poletni čas 218

7.2.1.6 Nastavitev datuma 218 - 219

7.2.1.7 Nastavitev urnega časa 219 - 220

7.2.1.8 Enota temperature 220

7.2.1.9 Enota zračnega tlaka 220 - 221

7.2.1.10 Enota intenzivnosti svetlobe 221

7.2.1.11 Enota za padavine 221

7.2.1.12 Enota za veter 221

7.2.1.13 Nastavitev poloble	221
7.2.2 Zasloni prikaz in funkcije notranje postaje	221
7.2.2.1 Lunine mene	221
7.2.2.2 Funkcija budilke.	223
7.2.2.3 Temperatura in zračna vlaga	223 - 224
7.2.2.4 Zračni tlak	224
7.2.2.5 Veter	224
7.2.2.6 Padavine	224 - 225
7.2.2.7 Vreme	225 - 226
7.2.2.8 Prikaz MIN/MAX	226 - 228
7.2.2.9 Nastavitev alarma (HI/LO)	229
7.2.2.10 Osvetlitev zaslona	229
7.2.2.11 Indikator baterije	229
7.2.2.12 Ponastavitev tovarniških nastavitev	229
7.3 Povezava z aplikacijo	229 - 230
8 Tehnični podatki	230 - 231
9 Vzdrževanje in nega	231
10 Možne napake in odpravljanje	232 - 233
Izjava CE o skladnosti	233

1 Splošno

Ta navodila za uporabo vsebujejo nasvete za uporabo in varnostne nasvete. Pred uporabo naprave natančno preberite navodila in upoštevajte navedene predpise in nasvete. Navodila za uporabo shranite, saj jih boste v prihodnje potrebovali!

2 Pravilna uporaba

Digitalna vremenska postaja s pomočjo zunanje postaje meri hitrost vetra, smer vetra, padavine, UV-sevanje, intenzivnost svetlobe, temperaturo in zračna vlaga. Izmerjene podatke si lahko ogledate na notranji postaji. Predvidena je povezava z aplikacijo. Za to so potrebne dodatne komponente, kot sta lokalno omrežje WLAN in delovanje strežnika, ki jih ta izdelek ne zagotavlja. Ta izdelek je predviden samo za uporabo v zasebne namene kot indikator vremenskih razmer.

Zloraba sistema za druge namene ni dovoljena. Garancija in jamstvo proizvajalca prenehata veljati zaradi nepravilne uporabe in posegov v napravo, predvsem ob uporabi neustrezne dodatne opreme/izdelkov.

3 Varnostni napotki

OPOZORILO! Pred uporabo naprave preberite vse varnostne napotke, navodila za uporabo in navodila za nego/vzdrževanje. Navodila shranite za poznejšo uporabo.

- Otroci in šibke osebe smejo napravo uporabljati le pod nadzorom.
- Upoštevajte varnostna navodila in navodila za vzdrževanje.
- Napravo je dovoljeno uporabljati le v skladu s predvidenim namenom uporabe in v tehnično varnem stanju. Varno delovanje naprave je zagotovljeno samo, če se uporablja v skladu s predvidenim namenom uporabe. Če posameznih točk v navodilih za uporabo ne upoštevate, obstaja nevarnost telesnih poškodb in materialne škode, za kar proizvajalec ne prevzema odgovornosti.
- Upoštevajte vzdrževalne intervale, ki so predvideni v teh navodilih za uporabo.
- Ta izdelek je predviden samo za uporabo v zasebne namene kot indikator vremenskih razmer.
- Izdelka ni dovoljeno uporabljati za zdravstvene namene ali za obveščanje javnosti.
- Izdelka NE postavljajte v bližini medicinskih naprav. Radijski valovi lahko povzročijo okvare električnih medicinskih naprav.
- Pred uporabo preverite, ali naprava, napajalnik in polnilni kabel niso poškodovani.
- Napravo uporabljajte samo, če ni poškodovana.
- Izdelek mora biti od srčnega spodbujevalnika oddaljen vsaj 30 cm. Radijski valovi lahko vplivajo na delovanje srčnega spodbujevalnika.
- Naprave ne postavljajte v bližini odprtih plamenov ali virov toplote. Obstaja nevarnost požarov, električnega udara, materialne škode ali telesnih poškodb. V napravi uporabljajte samo nove baterije. Ne uporabljajte novih in starih baterij skupaj.
- Baterije niso del obsega dobave.
- Pri priključevanju ali vstavljanju upoštevajte polarnost baterij. (+/-)
- Ne uporabljajte polnilnih baterij ali akumulatorjev.
- Ne uporabljajte baterij in polnilnih baterij ali akumulatorjev skupaj.

- Če je baterija izpostavljena izjemno visokim temperaturam okolice, obstaja nevarnost eksplozije ali uhajanja gorljivih tekočin ali plinov.
- Če je baterija izpostavljena izjemno nizkemu zračnemu tlaku, obstaja nevarnost eksplozije ali uhajanja gorljive tekočine ali gorljivega plina.
- Pozor: Če so baterije poškodovane, napihnjene ali puščajo, obstaja nevarnost vžiga! Uhajajoči plini so strupeni!
- Baterije lahko vsebujejo različne škodljive snovi (Hg, Cd, Pb itd.), ki lahko ogrozijo zdravje ljudi in okolje. S primernimi previdnostnimi ukrepi preprečite stik s škodljivimi snovmi in njihovo sproščanje!
- Baterije ne odlagajte med gospodinjne odpadke. Baterije strokovno odstranite, ločeno od električne naprave in v skladu z lokalnimi predpisi. Kot zbirna mesta lahko uporabite občinske zbirne centre in prevzemna mesta pri prodajalcih. Z ločenim zbiranjem in recikliranjem starih baterij in akumulatorjev naj bi preprečili negativne vplive na okolje in zdravje ljudi.
- Odstranite baterije iz naprave, če je ne boste uporabljali dlje časa.
- Naprave ne odpirajte, ne spreminjajte ali predelujte.
- Uporabljajte samo nastavke ali dodatno opremo, ki jo je za ta izdelek določil proizvajalec.
- Predvsem je pomembno, da uporabljate samo originalni napajalnik.
- Naprave ne potaplajte v vodo.
- Naprave ne izpostavljajte prevelikim silam, udarcem, ekstremnim temperaturam ali vlagi.
- Ne prekrivajte prezračevalnih odprtih in jih ne ovirajte s predmeti.
- Notranja postaja tega izdelka je namenjena samo uporabi v notranjih prostorih.
- Notranje postaje tega izdelka ne izpostavljajte neposredni sončni svetlobi, dežju, snegu in drugim vremenskim razmeram.
- Naprave ne čistite z abrazivnimi ali jedkimi materiali.
- Pokvarjene naprave ne odpirajte. Pokvarjene naprave sme popraviti samo proizvajalec.
- Uporabljajte samo originalne nadomestne dele.

4 Obseg dobave

- 1 Notranja postaja
- 2 Napajalnik za notranjo postajo
- 3 Senzorska enota zunanje postaje
- 4 Lijak za merilnik dežja
- 5 Senzor smeri vetra s pritrdilnim vijakom
- 6 Merilnik hitrosti vetra (anemometer) s pritrdilnim vijakom
- 7 Pritrdilna palica s 4 vijaki
- 8 Pritrdilni kotnik s 6 vijaki
- 9 Gumijast blažilnik 2x
- 10 Izvijač



1



2

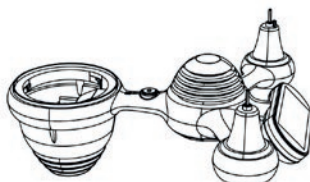

3



4

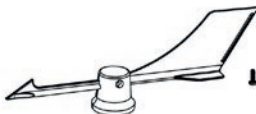

5

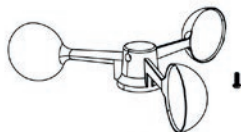

6

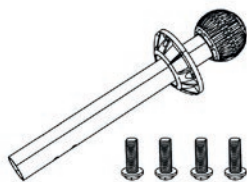

7

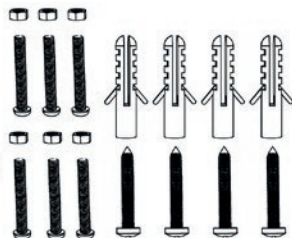
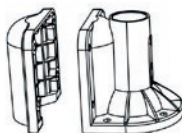

8



9



10

5 Pregled funkcij

5.1 Notranja postaja

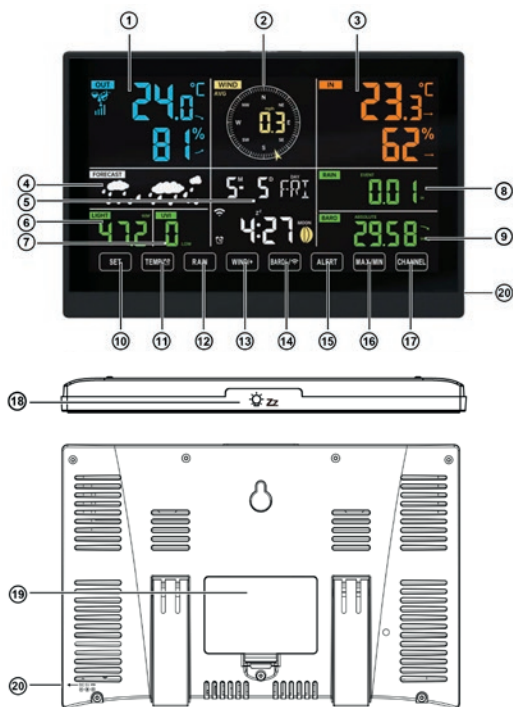

1. Zunanja temperatura, zračna vlaga (na prostem)
2. Smer vetra in hitrost vetra
3. Prostorska temperatura, zračna vlaga (v notranjih prostorih)
4. Vremenska napoved
5. Ura in datum, lunina mena, dan v tednu
6. Intenzivnost svetlobe
7. UV-indeks
8. Količina padavin
9. Barometer
10. Tipka SET
11. Tipka TEMP/ (with a circular arrow icon)
12. Tipka RAIN
13. Tipka WIND/+
14. Tipka BARO/- (Wi-Fi)
15. Tipka ALERT
16. Tipka MAX/MIN
17. Tipka CHANNEL
18. Tipka LIGHT/SNOOZE
19. Predal za baterije (3x baterije AAA, niso del obsega dobave)
20. Priključek za napajalnik

5.2 Zunanja postaja

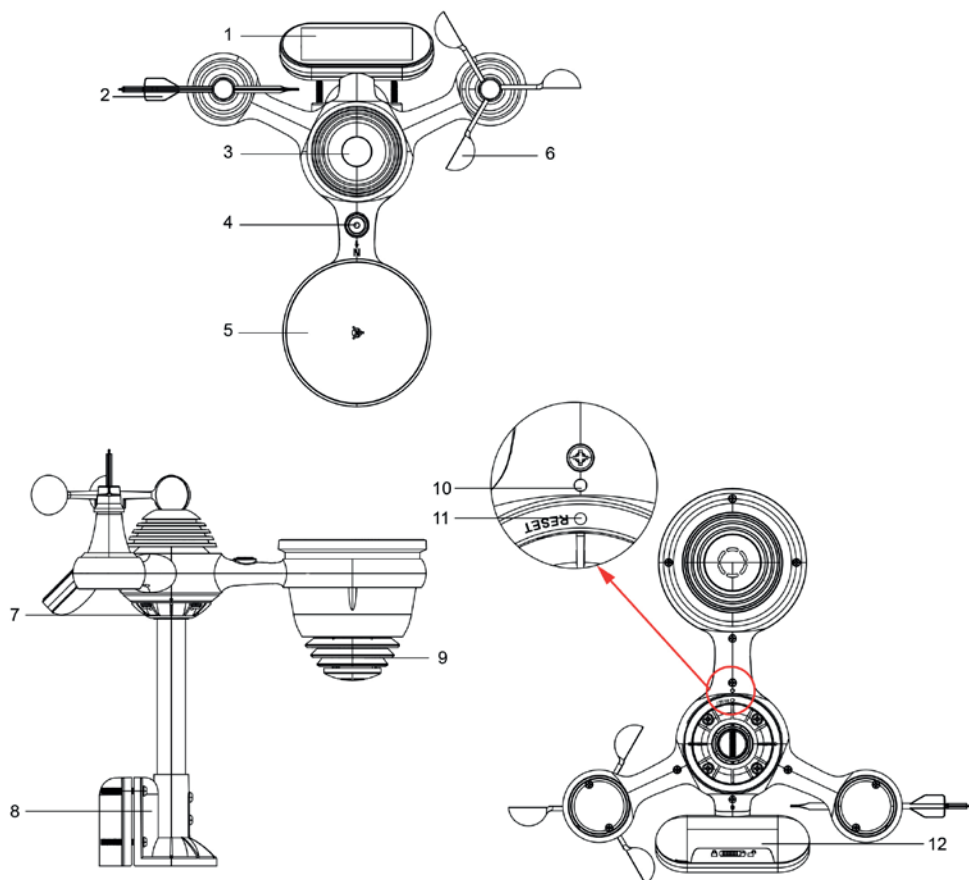

1. Solarna plošča
2. Senzor smeri vetra
3. Senzor UV-sevanja in svetlobe
4. Pripomoček za izravnavo
5. Merilnik dežja
6. Merilnik hitrosti vetra (anemometer)
7. Pritrdilna palica
8. Pritrdilni kotnik: upoštevati enotno terminologijo
9. Higrometer in senzor temperature
10. LED (utrpa ob prenašanju merilnih vrednosti)
11. Tipka RESET
12. Pokrov predala za baterije

6 Montaža zunanje postaje

6.1 Sestava zunanje postaje

6.1.1 Sestava senzorske enote s pritrdilno palico in kotnikom

Senzorsko enoto (zunanjo postajo) namestite na pritrdilno palico tako, da privijete nasprotno ploščo pritrtilne palice s petimi pritrtilnimi vijaki, kot je prikazano na sliki v nadaljevanju.

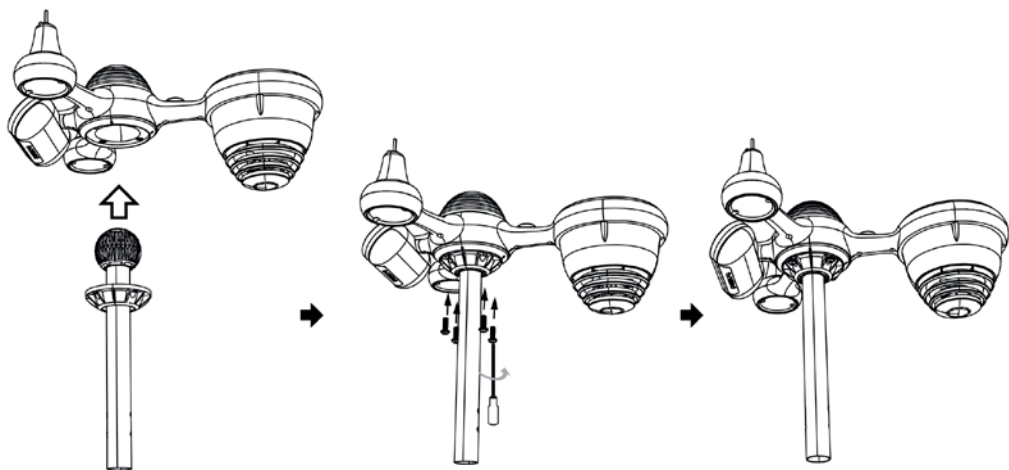

Pritrdilni kotnik z vijaki in maticami pritrдите na pritrdilno palico.

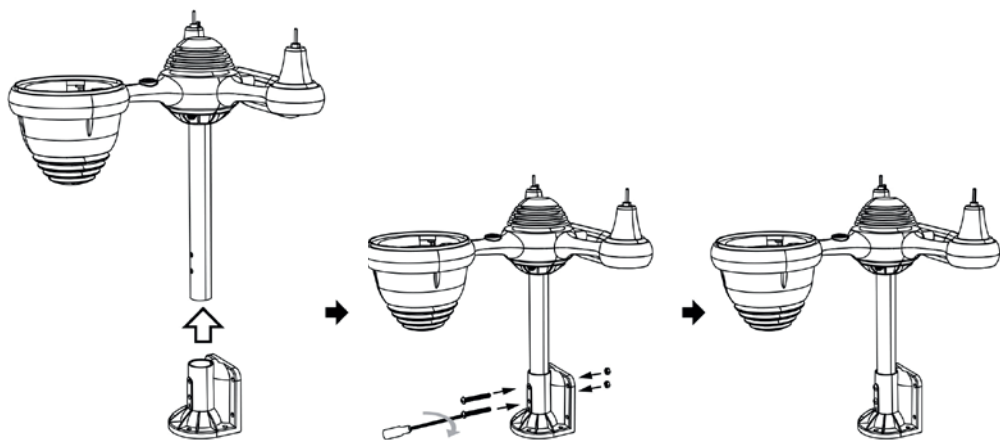

6.1.2 Montaža merilnika hitrosti vetra (anemometra) in senzorja smeri vetra

Pri nameščanju merilnika hitrosti vetra na kovinsko pritrdilno gred pazite, da bo navojna izvrtina za pritrdilni vijak poravnana vodoravno na sploščeno stran pritrdilne gredi.

- Privijte vijak v navojno izvrtino, da merilnik hitrosti vetra povežete s pritrdilno gredjo.
- Kazalnik smeri vetra montirajte na enak način.

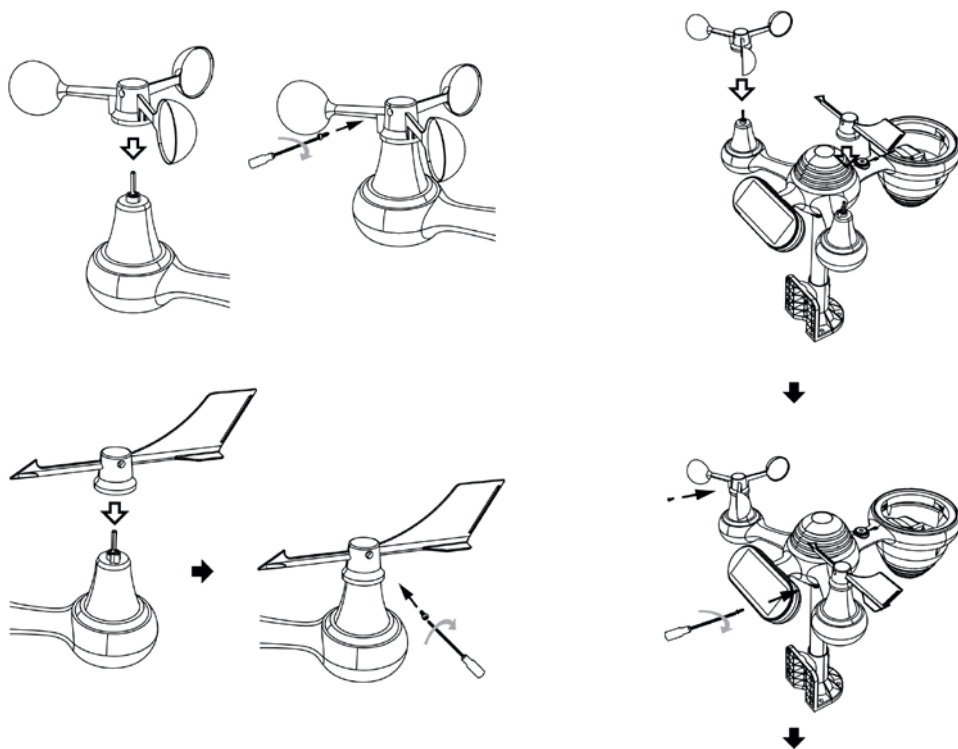

6.1.3 Montaža lijaka za merilnik dežja

- Kavlje lijaka poravnajte tako, da se bodo ujemali z vdolbinami merilnika dežja.
- Natakните lijak in ga zavrtite v smeri urinega kazalca, da zaskoči.

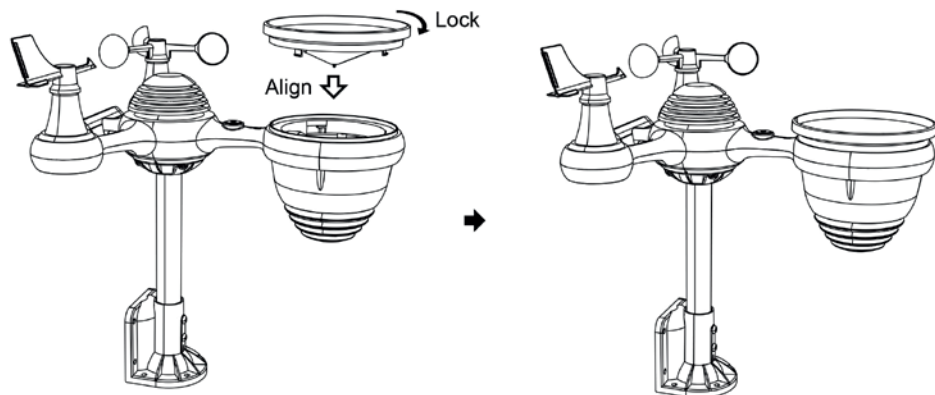

6.1.4 Vstavljanje baterij

- Na spodnji strani solarne plošče sprostite pokrov predala za baterije in odstrani pokrov.
- V predal za baterije vstavite 3x baterije AA. Upoštevajte polarnost!
- Znova namestite in zaprite pokrov predala za baterije.

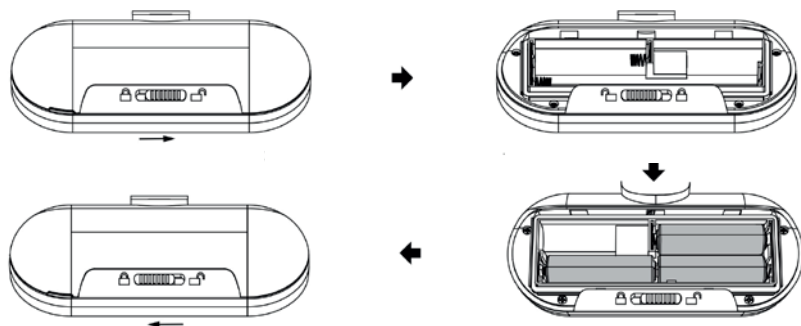

6.2 Montaža in izravnava zunanje enote

Za zunanjo enoto izberite mesto, ki je odprto in brez ovir.

Pritrdilni kotnik pritrdite na površino/steno s pritrdilnimi vijaki (del obsega dobave). Nosilec lahko pritrdite tudi na drog ali steber. Pri pritrditvi na drog lahko za podporo uporabite gumijaste blažilnike. Bodite pozorni, da bo zbiralnik dežja obrnjen proti severu in solarni modul proti jugu. Zunanjo postajo v vse smeri poravnajte vodoravno s pomočjo pripomočka za izravnavo.

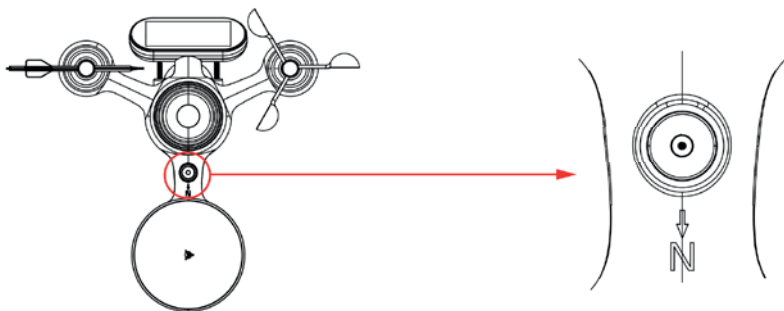

Zagotoviti je treba, da bo zunanja postaja pritrjena na fiksno konstrukcijo tako, da se v ekstremnih vremenskih razmerah ne bo premaknila. V nasprotnem primeru bo to vplivalo na rezultate meritev zunanje enote.

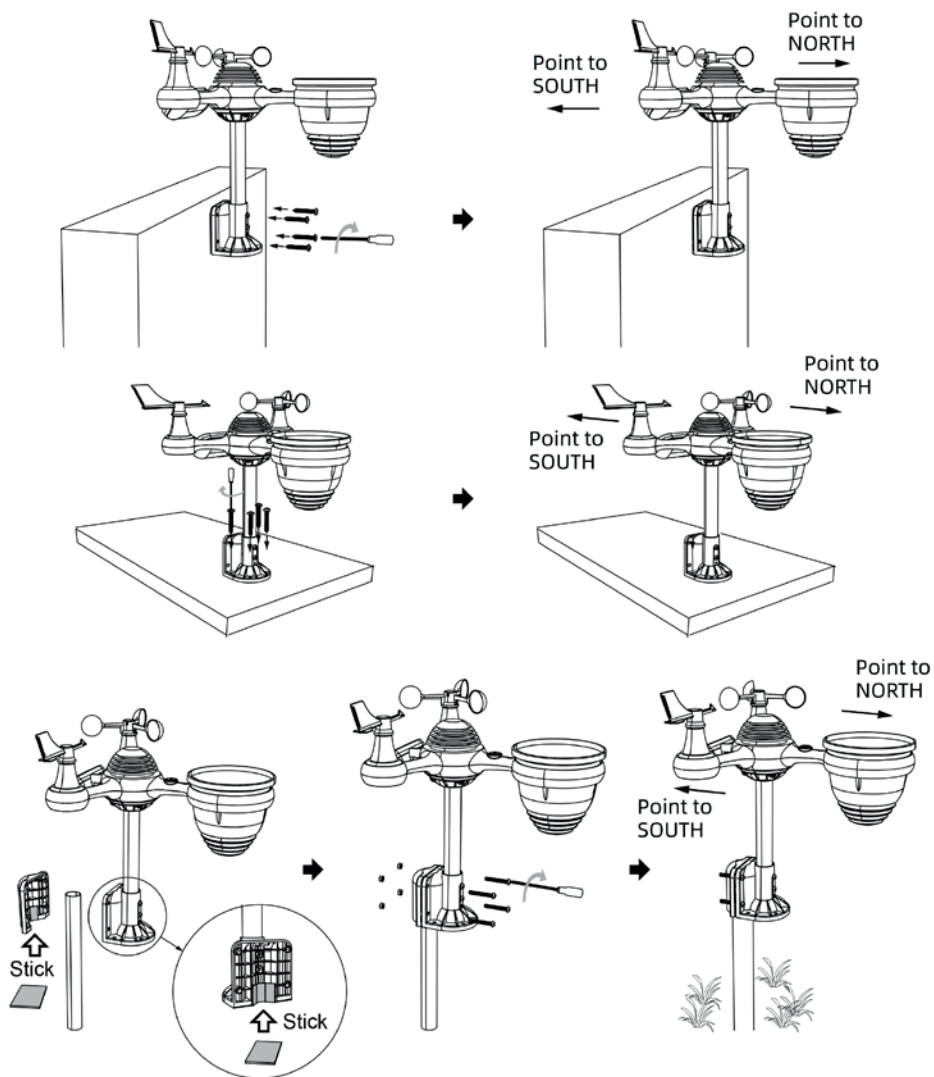

Izravnava zunanje enote na južni polobli:

Zunanja enota je umerjena tako, da mora biti za največjo natančnost tudi na severni polobli obrnjena proti severu. Če pa živite na južni polobli, merilnik dežja obrnite proti jugu (severna puščica na zunanji enoti mora nato kazati proti jugu).

1. Zunanjo enoto montirajte in namestite tako, da bo zbiralnik dežja obrnjen proti jugu in ne proti severu.
2. V načinu za nastavljanje ure izberite "STH" za južno poloblo.

Napotek: Če spremenite nastavitev poloble, se smer luninih men na zaslonu samodejno spremeni.

Če zunanjo enoto usmerite proti jugu, bo solarna plošča prejela največ sončne svetlobe, zlasti v zimski sezoni na južni polobli.

7 Zagon in upravljanje

7.1 Zagon notranje postaje in povezovanje z zunanjo postajo

Za zagon notranje postaje vstavite tri baterije AAA (niso del obsega dobave).

Notranjo postajo lahko napajate tudi s priloženim napajalnikom. Priključite napajalnik v omrežni priključek ob strani.

Upoštevajte, da je za uporabo povezave WLAN obvezno potrebno omrežno napajanje, saj pri uporabi povezave WLAN z baterijami ni zagotovljeno zadostno napajanje.

Ko je notranja postaja vklopljena, se samodejno zažene način seznanjanja z omrežjem WLAN.

Seznanjanje notranje enote z zunanjo enoto

Ko je notranja postaja vklopljena, notranja postaja samodejno poišče senzorsko enoto zunanje postaje in z njo vzpostavi povezavo.

V zgornjem levem kotu zaslona utripa naslednji simbol: 



Ko je postopek seznanjanja končan, simbol antene neprekinjeno sveti, izmerjene vrednosti pa se prikažejo na označenih mestih na zaslonu LCD.

Ponovno seznanjanje

Če vzpostavljanje povezave ni uspelo ali ste vremensko postajo ponastavili, pritisnite in držite gumb CHANNEL dlje kot 2 sekundi, da preklopite v način seznanjanja. Vremenska postaja znova registrira senzorsko enoto, ki je že bila registrirana.

7.2 Upravljanje in konfiguracija notranje postaje

7.2.1 Osnovne nastavitve notranje postaje

Pritisnite tipko [SET] in jo držite 2 sekundi, da se odpre način za nastavitve. Pritisnite tipko [WIND/+] in [BARO/-/WIFI], da prilagodite vrednosti. Če želite vrednosti prilagoditi hitreje, pritisnite [WIND/+] in [BARO/-/WIFI] 2 sekundi.

Vneseno vrednost potrdite s tipko [SET].

POZOR: Če v 20 sekundah ne pritisnete nobene tipke ali nastavitve ne potrdite, naprava preklopi in načina za nastavitve v običajen način prikaza. Če želite preklopiti iz načina za nastavitve v običajen način prikaza, pritisnite tipko [LIGHT/SNOOZE], da preklopite v način prikaza.

Nastavitve se izvajajo v naslednjem vrstnem redu:

- Pisk: VKLOP/IZKLOP
- NTP (samodejni internetni čas/datum): VKLOP/IZKLOP
- Jezik: ENG, GER, FRE, SPA, ITA, DUT, DAN, RUS
- Časovni pas
- DST (poletni čas): VKLOP/IZKLOP
- Oblika zapisa datuma: M-D, D-M
- Leto
- Mesec
- Dan
- 12-h/24-h oblika zapisa
- Ure
- Minute
- Temperaturna enota: °C/°F
- Enota za zračni tlak: hPa/inHg/mmHg
- Relativni zračni tlak
- Enota za intenzivnost svetlobe: Klux/Kfc/W/M2
- Enota za količino padavin: mm/h ali palec/h
- Enota za hitrost vetra: km/h, mph, Knots, m/s, bft
- Nastavitev hemisfere: NTH/STH
- Konec nastavitvev



7.2.1.1 VKLOP/IZKLOP piska

Pritisnite tipko [SET] in jo držite 2 sekundi, da se odprejo nastavitve. Utripata napisa BEEP in ON. Pritisnite tipki [WIND/+] ali [BARO/-/WIFI], da vklopite ali izklopite pisk. Pritisnite tipko [SET], da vnos potrdite.

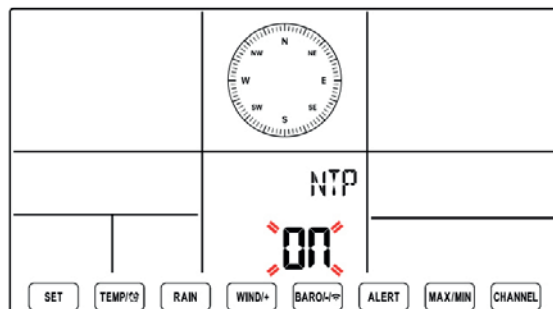

7.2.1.2 Internetni čas

Če utripa NTP (samodejni internetni čas), pritisnite tipko [WIND/+] ali [BARO/-/WIFI], da vklopite (ON) ali izklopite (OFF) samodejni internetni čas. Pritisnite tipko [SET], da vnos potrdite.

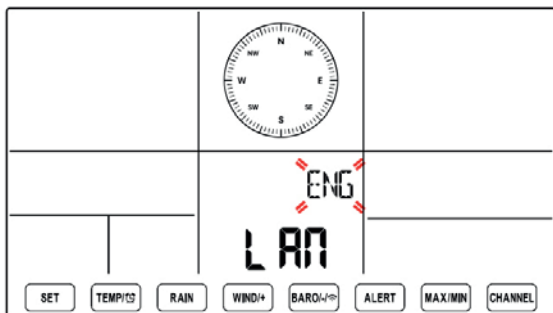

7.2.1.3 Nastavitev jezika

Pritisnite tipko [WIND/+] ali [BARO-/WIFI], da nastavite jezik. Za prikaz dni v tednu je na voljo 8 jezikov (ENG=English, GER=German, FRE=French, SPA=Spanish, ITA=Italian, DAN=Danish, DUT=Dutch, RUS=Russian). Pritisnite tipko [SET], da vnos potrdite.



7.2.1.4 Časovni pas

Ko utripa ZON, pritisnite tipko [WIND/+] ali [BARO-/WIFI], da nastavite časovni pas. Pritisnite tipko [SET], da vnos potrdite.

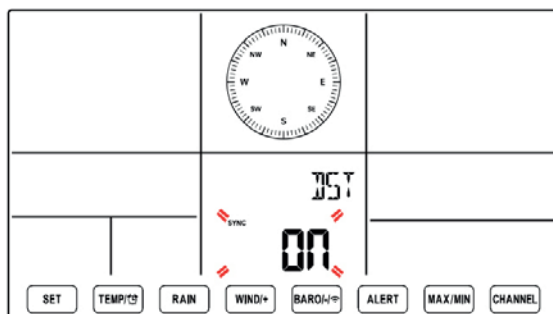

7.2.1.5 Poletni čas

Če utripa DST, pritisnite tipko [WIND/+] ali [BARO-/WIFI], da vklopite (ON) ali izklopite (OFF) poletni čas. Pritisnite tipko [SET], da vnos potrdite.

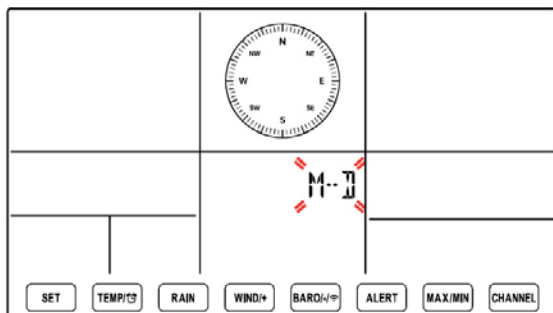

7.2.1.6 Nastavitev datuma

Ko utripa M—D, pritisnite tipko [WIND/+] ali [BARO-/WIFI], da preklopite med oblikama zapisa datuma M-D (mesec-dan) in D-M (dan-mesec). Pritisnite tipko [SET], da vnos potrdite.

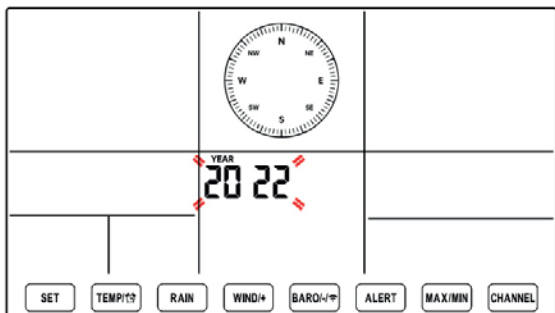

Ko utripa leto, pritisnite tipko [WIND/+] ali [BARO/-/WIFI], da nastavite koledarsko leto. Pritisnite tipko [SET], da vnos potrdite.

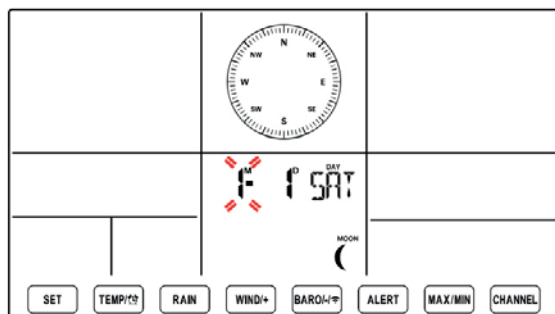

Ko utripa mesec, pritisnite tipko [WIND/+] ali [BARO/-/WIFI], da nastavite koledarski mesec. Pritisnite tipko [SET], da vnos potrdite.

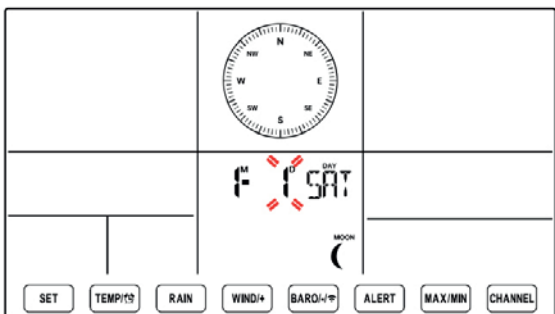

Ko utripa dan, pritisnite tipko [WIND/+] ali [BARO/-/WIFI], da nastavite koledarski dan. Pritisnite tipko [SET], da vnos potrdite.

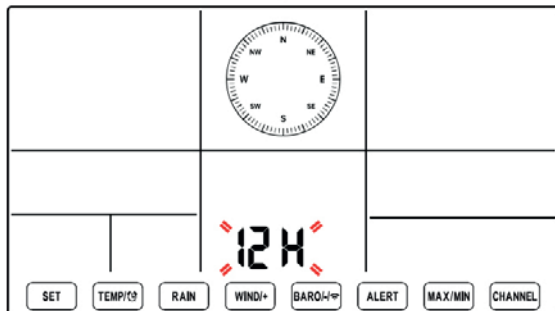

7.2.1.7 Nastavitev ure

Ko utripa 12H, pritisnite tipko [WIND/+] ali [BARO/-/WIFI], da preklopite med 12-h in 24-h oblikama zapisa. Pritisnite tipko [SET], da vnos potrdite.



Ko utripa ura, pritisnite tipko [WIND/+] ali [BARO/-WIFI], da nastavite uro. Pritisnite tipko [SET], da vnos potrdite.



Ko utripa minuta, pritisnite tipko [WIND/+] ali [BARO/-WIFI], da nastavite minute. Pritisnite tipko [SET], da vnos potrdite.

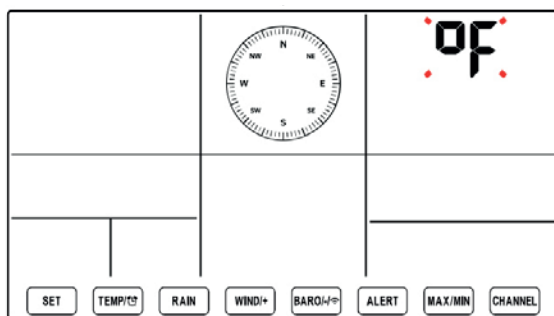

7.2.1.8 Enota temperature

Ko utripa temperaturna enota (°F/°C), pritisnite tipko [WIND/+] ali [BARO/-WIFI], da preklopite med °F in °C. Pritisnite tipko [SET], da vnos potrdite.

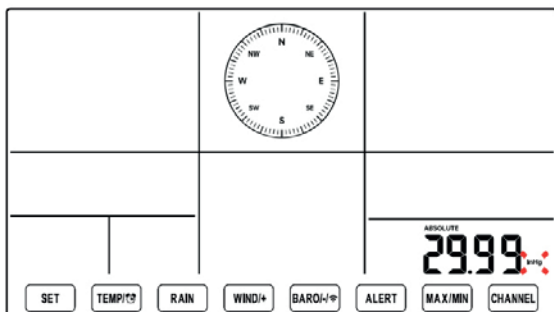

7.2.1.9 Enota za zračni tlak

Ko utripa enota za absolutni zračni tlak, pritisnite tipko [WIND/+] ali [BARO/-WIFI], da preklopite med hPa, inHg in mmHg. Pritisnite tipko [SET], da vnos potrdite.

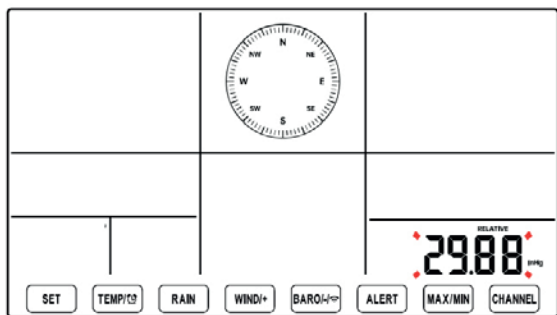

Ko utripa relativni zračni tlak, pritisnite tipko [WIND/+] ali [BARO-/WIFI], da nastavite relativni zračni tlak. Pritisnite tipko [SET], da vnos potrdite.

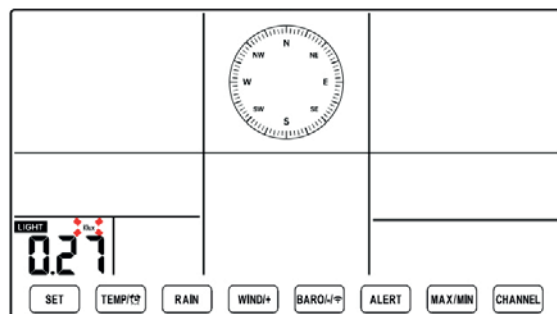

7.2.1.10 Enota intenzivnosti svetlobe

Ko utripa enota za intenzivnost svetlobe, pritisnite tipko [WIND/+] ali [BARO-/WIFI], da preklopite med enotami Klux, fc in w/m². Pritisnite tipko [SET], da enoto potrdite.

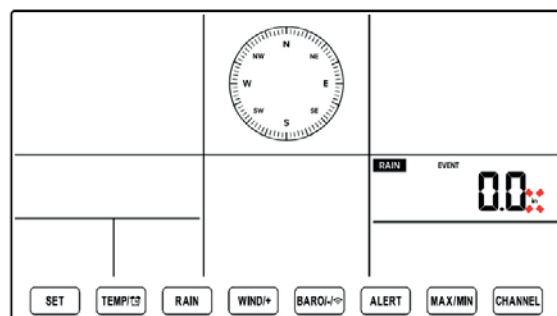

7.2.1.11 Enota za padavine

Ko utripa enota za padavine, pritisnite tipko [WIND/+] ali [BARO-/WIFI], da preklopite med enotama za palec ter milimeter. Pritisnite tipko [SET], da vnos potrdite.

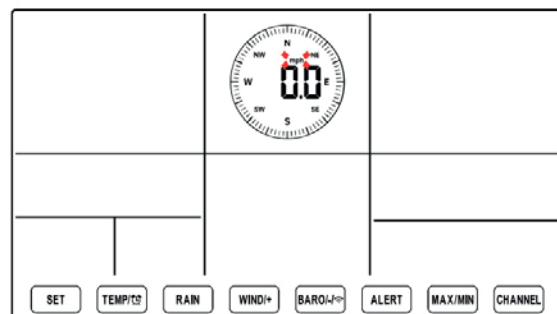

7.2.1.12 Enota za veter

Ko utripa enota za hitrost vetra, pritisnite tipko [WIND/+] ali [BARO-/WIFI], da preklopite med enotami Km/h, mph, Knots, m/s in bft. Pritisnite tipko [SET], da vnos potrdite.

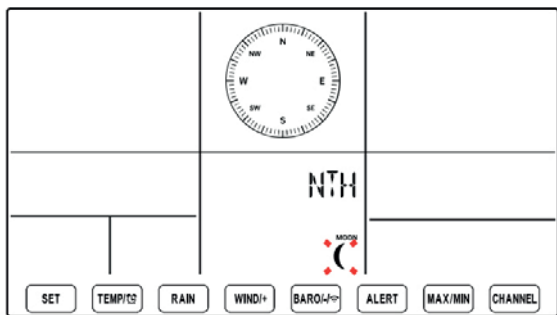

7.2.1.13 Nastavitev poloble

Ko utripa NTH, pritisnite tipko [WIND/+] ali [BARO/-/WIFI], da preklopite med NTH (severna polobla) in STH (južna polobla). Pritisnite tipko [SET], da nastavitve shranite in zapustite meni za nastavitve.

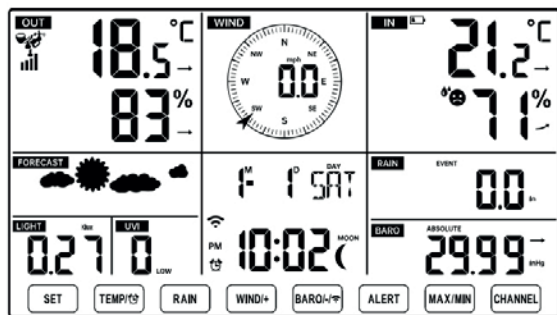

Samodejno se pomaknete v običajen način prikaza.

7.2.2 Zaslonski prikaz in funkcije notranje postaje

7.2.2.1 Lunina mena

Notranja postaja izračuna lunino meno iz ure, datuma in časovnega pasu. V tabeli v nadaljevanju so razložene posamezne mene in njihovi simboli za severno in južno poloblo.

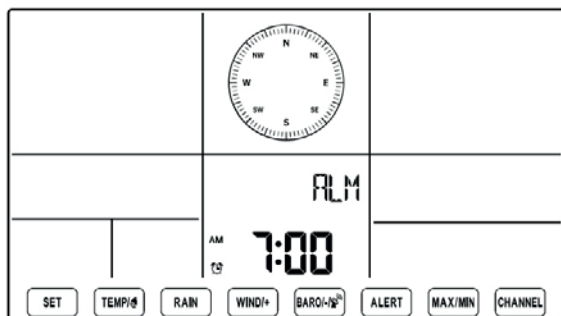

Severna polobla	Lunina mena	Južna polobla
	Mlaj	
	Rastoči srp	
	Prvi krajec	
	Rastoča luna	
	Ščip	
	Upadajoča luna	
	Zadnji krajec	
	Upadajoči srp	



7.2.2.2 Funkcija budilke

V običajnem načinu prikaza pritisnite tipko [SET], da se prikaže čas alarma.

Pritisnite tipko [SET] in jo držite 2 sekundi, da nastavite čas. Pritisnite tipki [WIND/+] ali [BARO-/WIFI], da prilagodite čas. Pritisnite tipko [SET], da potrdite vnos in se vrnete v običajni način prikaza.



Pritisnite tipko [SET] in jo držite 2 sekundi, da vklopite oz. izklopite funkcijo budilke, ali pa funkcijo budilke vklopite oz. izklopite s tipko [TEMP/°] . Ko je alarm aktiviran, je na zaslonu prikazan simbol alarma. .

Ko se oglasi alarm, pritisnite poljubno tipko razen tipke [Licht/SNOOZE], da izklopite signal za alarm. Alarma ni treba znova vklopiti. Naslednji dan se bo znova oglasil ob nastavljenem času. Funkcija dremeža: Ko se ogласi budilka, pritisnite tipko [Light/Snooze], da prekinete budilko. Simbol dremeža Zz še vedno utripa. Alarm se znova nadaljuje po 5 minutah.



7.2.2.3 Temperatura in zračna vlaga

S puščicami ob prikazu temperature in zračne vlage lahko spremljate, kako so se vrednosti spremenile v zadnji uri.



Temperatura:

Temperatura je v zadnji uri narasla za $>1\text{ }^{\circ}\text{C}/2\text{ }^{\circ}\text{F}$.	Temperatura se v zadnji uri ni spremenila za več kot $1\text{ }^{\circ}\text{C}/2\text{ }^{\circ}\text{F}$.	Temperatura je v zadnji uri padla za $<1\text{ }^{\circ}\text{C}/2\text{ }^{\circ}\text{F}$.
		

Zračna vlaga:

Zračna vlaga je v zadnji uri narasla za $>3\%$.	Zračna vlaga se v zadnji uri ni spremenila za več kot 3% .	Zračna vlaga je v zadnji uri padla za $<3\%$.
		

Indeks udobja v prostoru se določi na podlagi temperature in zračne vlage v prostoru.

		
Prehladno	Prijetno	Prevroče

7.2.2.4 Zračni tlak



Prikaz tlaka barometra



V običajnem načinu lahko s tipko [BARO/-/WIFI] preklapljate med absolutnim in relativnim zračnim tlakom.

- Absolutni zračni tlak: absolutni atmosferski tlak na vaši lokaciji
- Relativni zračni tlak: relativni atmosferski tlak glede na nadmorsko višino

S puščicami ob prikazu zračnega tlaka lahko spremljate, kako so se vrednosti spremenile v zadnji uri.

Zračni tlak je v zadnji uri narasel za >2 hpa/0,06 inHG.	Zračni tlak se v zadnji uri ni spremenil za več kot 2 hpa/0,06 inHg.	Zračni tlak je v zadnji uri padel za >2 hpa/0,06 inHG.
		

7.2.2.5 Veter

Prikaz vetra

Povprečje/sunki

Hitrost vetra

Prikaz smeri vetra
v realnem času

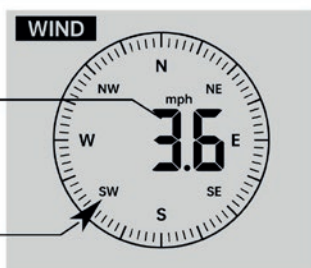

V običajnem načinu prikaza pritisnite tipko [WIND/+], da preklopite med trenutno povprečno hitrostjo vetra, hitrostjo sunkov in smerjo vetra.

7.2.2.6 Padavine

Prikaz padavin



Na tem prikazu so na voljo informacije o količini padavin in hitrosti dežja.

Izbiranje načina prikaza padavin

V običajnem načinu prikaza pritisnite tipko [RAIN], da preklopite med stopnjo padavin, padavinskim dogodkom, dežjem na uro, dežjem na dan, dežjem na teden, dežjem na mesec in skupno količino dežja.

Razlage pojmov:

- Stopnja padavin: trenutna stopnja padavin v zadnji uri
- Padavinski dogodek: neprekinjene padavine, ki se ponastavijo na nič, če je količina padavin v 24 urah manjša od 10 mm (0,039 palca).
- Dež na dan: količina dežja od polnoči (00:00)
- Dež na teden: količina dežja za trenutni koledarski teden, ki se ponastavi v nedeljo zjutraj ob polnoči (od nedelje do sobote)
- Dež na mesec: količina dežja za trenutni koledarski mesec, ki se ponastavi prvi dan v mesecu.
- Skupna količina dežja: skupna količina dežja od zadnje ponastavitve

Ponastavitev skupne količine dežja: V običajnem načinu prikaza pritisnite tipko [SET] in jo držite 2 sekundi, da ponastavite shranjene vrednosti padavin.

Upoštevajte:

- Ponastavitev tedenske količine dežja ponastavi tudi dnevno količino dežja.
- Ponastavitev mesečne količine dežja ponastavi tudi dnevno in tedensko količino dežja.
- Ponastavitev skupne količine dežja ponastavi tudi dnevno, tedensko in mesečno količino dežja.

7.2.2.7 Vreme

Vremenski indeks

S tipko TEMP/  lahko izbirate naslednje prikaze:

- zunanja temperatura
- zaznana zunanja temperatura
- temperaturni indeks
- Wind Chill
- rosišče

Zaznana zunanja temperatura: Zaznana zunanja temperatura označuje temperaturo, ki jo zaznavamo zunaj glede na hitrost vetra, zračni tlak, temperaturo in zračno vlago.







Mrzel veter: Izraz "Wind Chill" opisuje razliko med dejansko izmerjeno temperaturo in zaznano temperaturo, ki je odvisna od hitrosti vetra. Vrednost "Wind-Chill" se prikaže le, če je temperatura nižja od 10 °C (50 °F) in hitrost vetra višja od 4,8 km/h (3 mph). Sicer je na zaslonu prikazano "--".

Temperaturni indeks: Temperaturni indeks določata temperatura in zračna vlaga zunanje postaje.

Rosišče: Rosišče je temperatura, pod katero vodna para v zraku kondenzira v tekočo vodo. Rosišče določajo podatki o temperaturi in zračni vlagi na zunanji postaji.

Vremenska napoved (FORECAST)

Za napoved vremenskih razmer so pomembne spremembe zračnega tlaka na zunanji postaji.

Vremenska napoved	
	Sončno
	Delno oblačno
	Oblačno
	Deževno
	Nevihtno
	Zasneženo

Natančnost napovedi na podlagi tlaka je približno 65–70 %. Napovedi niso zagotovljene in ne odražajo vedno trenutnih vremenskih razmer.



Če je zunanja temperatura pod 1 °C/33,8 °F, se na zaslonu prikaže simbol snežinke. ❄️

7.2.2.8 Prikaz MAX/MIN

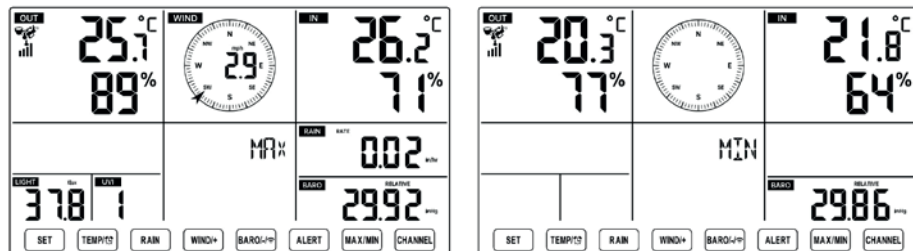
S pritiskom na tipko MAX/MIN lahko prikažete največje ali najmanjše izmerjene vrednosti.



Prikazi seštevkov vrednosti MAX/MIN:

- Zaznana zunanja temperatura, Wind Chill, temperaturni indeks, rosišče, maks./min. vrednosti:
 - Ko so prikazane maksimalne vrednosti, lahko s tipko [TEMP/ ] preklapljate med vrednostmi.
 - Ko so prikazane maksimalne vrednosti, lahko s tipko [TEMP/ ] preklapljate med vrednostmi.
- Maks. hitrost vetra in sunkov vetra: S tipko [Wind/+] lahko preklapljate med prikazi.
- Stopnja padavin, dnevna/tedenska/mesečna/maks. stopnja padavin: S tipko [RAIN] lahko preklapljate med prikazi.
- Absoluten in relativen zračni tlak
- Ko so prikazane maksimalne vrednosti, lahko s tipko [BARO/-/WIFI] preklapljate med vrednostmi.
- Ko so prikazane maksimalne vrednosti, lahko s tipko [BARO/-/WIFI] preklapljate med vrednostmi.
- Temperatura in zračni tlak
- Ko so prikazane maksimalne vrednosti, lahko s tipko [CHANNEL] preklapljate med vrednostmi.
- Ko so prikazane maksimalne vrednosti, lahko s tipko [CHANNEL] preklapljate med vrednostmi.



Če želite izbrisati prikazane maksimalne oziroma minimalne vrednosti, pritisnite tipko MAX/MIN in jo držite 2 sekundi.

7.2.2.9 Nastavitev alarma (HI/LO)

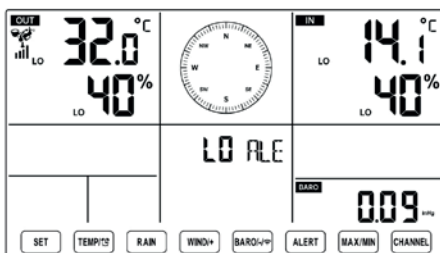
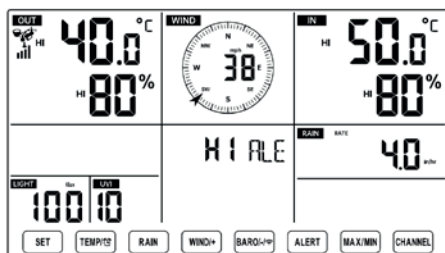
Pritisnite tipko [ALERT], da preklopite med prikazom minimalnih (LO) in maksimalnih (HI) vrednosti alarma.



Nastanitev vrednosti alarma

- Pritisnite tipko [ALERT] in jo držite 2 sekundi, da se pomaknete v meni za nastavitve vrednosti alarma.
- Nastavite želeno vrednost s tipko [WIND/+] oz. [BARO/-/WIFI]. S tipko [TEMP/ ] lahko alarm vklopite oziroma izklopite.
- pritisnite tipko [ALERT], da nastavitve potrdite in se pomaknete v naslednji meni.
- Simbola  ali  prikazujeta, ko je alarm vklopljen.



Alarm HI/LO je vklopljen



Alarm HI/LO je izklopljen

Nastavitve alarma se izvajajo v naslednjem vrstnem redu:

Vrstni red nastavitvev	Nastavitveno območje	Območje prikaza	Standardna nastavitvev
Notranja temperatura (alarm HI)	-14,1–122 °F (-9,9– 50°C)	Notranja temperatura in zračna vlaga v notranjih prostorih	122 °F (50 °C)
Notranja temperatura (alarm LO)			14,1 °F (-9,9 °C)
Zračna vlaga v notranjih prostorih (alarm HI)	1–99 %		80 %
Zračna vlaga v notranjih prostorih (alarm LO)			40 %
Zunanja temperatura (alarm HI)	-40–158 °F		104 °F (40 °C)
Zunanja temperatura (alarm LO)	(-40–70 °C)		32 °F (0 °C)
Zračna vlaga na prostem (alarm HI)	1–99 %	Zunanja temperatura in zračna vlaga na prostem	80 %
Zračna vlaga na prostem (alarm LO)			40 %
Alarm za hitrost vetra	0–50 m/s 2–180 km/h 1–111 mph 1–97 vozlov 0– 60 fbt	Hitrost vetra	17 m/s 62 km/h 38 mph 33 vozlov 20 bft
Alarm za sunke vetra	0–50 m/s 2–180 km/h 1–111 mph 1–97 vozlov 0– 60 fbt	Hitrost vetra	17 m/s 62 km/h 38 mph 33 vozlov 20 bft
Alarm za padec tlaka	1-10 hpa 0,03 ~ 0,3 inHg 0,7~ 7,5 mmHg	Zračni tlak	3 hpa 0,09 inHg 2,2 mmHg
Alarm za stopnjo padavin	1–1000 mm/h (0,04–39 palcev/h)	Količina padavin	101 mm/h (4 in/h)
Alarm za dnevno količino padavin	1–1000 mm (0,03–39,37 palcev)	Količina padavin	101 mm (4 in)
Alarm za UV-indeks	1–15	UV-indeks	10
Alarm za intenzivnost svetlobe	1–200.0 Klux 7–1580 W/M ² 0–185 Kfc	Intenzivnost svetlobe	100 Klux 790 W/M ² 92 Kfc

Končanje alarma HI/LO

Pritisnite tipko [LIGHT/SNOOZE], da ročno končate alarm. Samodejno se konča po eni minuti.

Takoj ko se alarm sproži, se za eno minuto oglasi alarm in na zaslonu utripa ustrezen simbol alarma. Po eni minuti se alarm samodejno konča. Simbol alarma utripa, dokler vrednost ni znova pod oziroma nad pragovno vrednostjo.

7.2.2.10 Osvetlitev zaslona

Osvetlitev ozadja lahko nastavite s tipko LIGHT/SNOOZE: Visoka/nizka/izklopljena

Stalna osvetlitev zaslona je možna samo z omrežnim napajanjem. Pri baterijskem načinu delovanja sveti osvetlitev ozadja samo 15 sekund po pritisku tipke LIGHT/SNOOZE.

7.2.2.11 Indikator baterije

Če je v območju prikaza zunanje temperature prikazan simbol za prazne baterije, so baterije v zunanji postaji skoraj prazne in jih je treba zamenjati.

Simbol za prazne baterije v notranji postaji se prikaže ob prikazu notranje temperature.

Bodite pozorni, da boste hkrati zamenjali vse baterije.

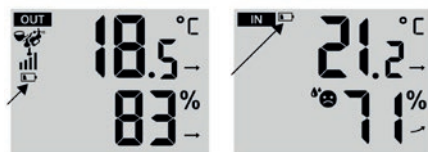

7.2.2.12 Ponastavitev tovarniških nastavitev

V primeru okvare je običajno koristno, da vremensko postajo ponastavite na tovarniške nastavitve. Storitve naslednje:

- Odstranite vse vire napajanja (baterije in napajalnik) za zunanjo in notranjo postajo.
- Sledite navodilom iz poglavja 7.1 za ponovno povezovanje zunanje in notranje postaje.

7.3 Povezava z aplikacijo

Napotek: Vremenska postaja oddaja signal s frekvenco 2,4 GHz. Če je usmerjevalnik dvopasovni (2,4 GHz in 5 GHz), se prepričajte, da je na usmerjevalniku vklopljen signal 2,4 GHz.

Prednosti aplikacije Kerbl-Welt:

Preden začnete nastavljati povezavo WiFi in vzpostavljati povezavo z aplikacijo, na mobilni telefon namestite aplikacijo Kerbl-Welt.





Vzpostavljanje povezave WiFi:

Zdaj izvedite vse korake, opisane v aplikaciji, da svojo vremensko postajo dodate v aplikacijo Kerbl-Welt in lahko od tam prikličete vse podatke.

Stanje povezave WiFi:

Na zaslonu notranje postaje so prikazani naslednji simboli, ki prikazujejo stanje Wi-Fi:

		
Utripa: notranja postaja skuša vzpostaviti povezavo z usmerjevalnikom WLAN.	Neprekinjeno sveti: notranja postaja je povezana z usmerjevalnikom WLAN.	Utripa: notranja postaja je v načinu AP.

8 Tehnični podatki

	Zunanja postaja	Notranja postaja
Dimenzije (Š x V x G)	408 x 350 x 367 mm	191,6 x 127 x 28,8 mm
Oskrba z električno energijo	3x baterija AA oz. solarni tok	3x baterija AAA oz. omrežno napajanje
Obratovalna napetost	-	5 V
Vrsta zaščite	IP20	IP54
Maks. poraba toka	-	1 A
Razred zaščite	-	III
Napajalnik		
Izhodna napetost in jakost toka	-	5 V DC, 1 A
RF frekvenca	868 MHz	
Območje prenosa RF	Maks. 150 m (na odprtem)	

Barometer

Enote:	hPa, inHg, mmHg
Merilno območje:	600–1100 hPa (relativno območje nastavitve: 930–1050 hPa)
Natančnost	600–1100 hPa +/- 5 hPa
	17,7 inHg ~ 32,48 inHg +/- 0,15 inHg
	450–825 mmHg +/- 3,8 mmHg
Ločljivost	1 hPa/0,01 inHg/0,1 mmHg

Temperatura

Enote:	°C/°F
Območje prikaza	Notranja postaja: -9,9–50 °C (-14,1–122 °F) Zunanja postaja: -40–70 °C (-40°F–58 °F)
Natančnost	10–50 °C +/- 1°C/50–122 °F +/- 1,8 °F
	-20–10 °C +/- 1,5°C/-4–50 °F +/- 2,7 °F
	Drugo: +/- 2 °C/+3,7 °F
Ločljivost	0,1 °C/0,1 °F

Zračna vlaga

Enote:	%
Območje prikaza	1–99 %
Natančnost znotraj/zunaj	40–80 % RH +- 5 % RH pri 25 °C (77 °F) +- 8 % RH pri 25 °C (77 °F)
Ločljivost	1 %

Hitrost in smer vetra

Enote:	Mph, m/s, km/h, vozli
Območje prikaza	0–122 mph, 50 m/s, 180 km/h, 97 vozlov
Ločljivost	0,1 mph, 0,1 m/s, 0,1 km/h, 0,1 vozlov
Natančnost	<5 m/s: +- 0,5 m/s, >5 m/s: +-6 %

Dež

Enota	mm, in
Območje	0–12999 mm (0–511,7 palcev)
Natančnost	+- 7 %
Ločljivost	0,01 palca (0,254 mm)

UV-indeks

Območje prikaza	0 – 15
Natančnost	+ – 1
Ločljivost	1

Intenzivnost svetlobe

Enota	Klux, Kfc, W/m ²
Območje prikaza	0–200 Klux
Ločljivost	0,01 Klux, 0,01 Kfc, 0,01 W/m ²

9 Vzdrževanje in nega

1. Merilnik dežja očistite vsake 3 mesece. Obrnite lijak v nasprotni smeri urinega kazalca in ga dvignite navzgor, da razkrijete mehanizme merilnika dežja, ter ga očistite z vlažno krpo.

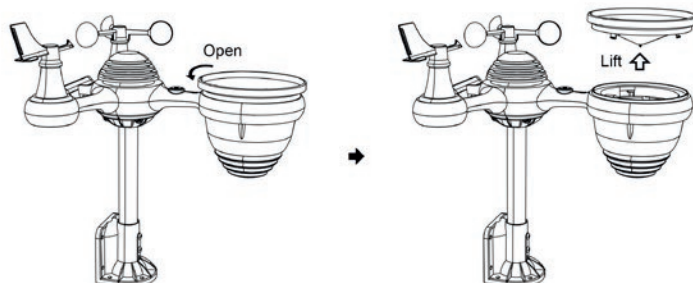

2. Senzor za intenzivnost svetlobe/UV in solarno ploščo očistite vsake 3 mesece z vlažno krpo.

3. Ob zamenjavi baterij nanesite sredstvo proti koroziji na baterijske priključke.

10 Možne napake in odpravljanje

Težava	Rešitev
Zunanja postaja ne komunicira z notranjo postajo.	<p>Zunanja postaja pošilja podatke, vendar jih notranja postaja registrira kot neveljavne. Ponastavite vremensko postajo na naslednji način.</p> <p>S koničastim predmetom za 3 sekunde pritisnite tipko RESET na zunanji postaji. Svetlobna dioda bo zdaj utripala vsakih 20 sekund.</p> <p>Če LED dioda ne utripa vsakih 20 sekund, odstranite baterije iz predala za baterije na zunanji postaji in počakajte 5 minut, pri tem pa pokrijte solarno ploščo, da prekinete napajanje.</p> <p>Znova vstavite baterije in seznanite zunanjo postajo z notranjo postajo (glejte poglavje 7.1). Upoštevajte, da mora biti med seznanjanjem med notranjo in zunanjo postajo razdalja največ 3 metre.</p> <p>LED dioda zunanje postaje zdaj utripa vsakih 20 sekund. Če LED dioda ne utripa vsakih 20 sekund, zamenjajte baterije v zunanji postaji. Če so bile baterije nedavno zamenjane z novimi, preverite polarnost uporabljenih baterij.</p> <p>Če LED dioda na zunanji postaji utripa vsakih 20 sekund, nadaljujte z naslednjimi koraki.</p> <p>Komunikacija je lahko začasno prekinjena zaradi motenj ali drugih lokalnih dejavnikov.</p> <p>Če kljub menjavi baterij in funkciji RESET ni vzpostavljena povezava, odstranite baterije iz notranje postaje in odklopite napajalnik. Po 30 sekundah lahko znova vstavite baterije in priključite napajalnik.</p>
Notranja in zunanja temperatura se ne ujemata	<p>Zaradi filtriranja signala lahko traja do eno uro, da se senzorji zunanje postaje stabilizirajo. Senzorja za notranjo in zunanjo temperaturo se morata ujemati za $+2\text{ °C}$ / $+4\text{ °F}$ (natančnost senzorja je $+1\text{ °C}$ / $+2\text{ °F}$).</p> <p>Za uskladitev notranje in zunanje temperature z znanim virom uporabite funkcijo umerjanja.</p>
Temperaturni senzorji čez dan prikazujejo previsoke vrednosti.	<p>Bodite pozorni, da senzorji ne bodo preblizu virom toplote ali oviram, kot so zgradbe, pločniki, stene ali klimatske naprave.</p>
Merilnik padavin javlja dež, čeprav ne dežuje.	<p>Zaradi nestabilne montaže zunanje postaje (zibanje zunanje postaje) nagibna tehtnica morda ne bo pravilno izmerila padavin. Prepričajte se, da je zunanja postaja montirana stabilno in vodoravno. (Glejte poglavje 6.2.)</p>

Težava	Rešitev
Notranja postaja ne prikazuje povezave Wi-Fi.	<p>Preverite, ali so v usmerjevalniku naslednje težave:</p> <ol style="list-style-type: none"> 1) Preverite simbol Wi-Fi na zaslonu notranje postaje. Če je povezava Wi-Fi na voljo, se bo poleg prikaza časa prikazal simbol Wi-Fi.  2) Prepričajte se, da so nastavitve omrežja Wi-Fi pravilne (ime omrežja in geslo). V aplikaciji znova izberite omrežje in znova vnesite geslo. 3) Preverite nastavitve požarnega zidu usmerjevalnika. Preverite v nastavitvah usmerjevalnika, ali je za vremensko postajo dovoljen dostop do interneta. 4) Prepričajte se, da se za napajanje notranje postaje uporablja napajalnik. Notranja postaja se ne bo povezala z omrežjem WLAN, če deluje samo z napajanjem na baterije 5) Vremenska postaja oddaja signal s frekvenco 2,4 GHz. Če je usmerjevalnik dvopasovni (2,4 GHz in 5 GHz), se prepričajte, da je na usmerjevalniku vklopljen signal 2,4 GHz. 6) Vremenska postaja ne podpira gostujočih omrežij.

Izjava CE o skladnosti

Podjetje Albert Kerbl GmbH izjavlja, da je digitalna vremenska postaja 291394 v skladu z Direktivo 2014/53/EU. Celotno besedilo izjave EU o skladnosti je na voljo na naslednjem spletnem naslovu: www.kerbl.com/doc

Odpadna elektronska oprema



Upravlavec je odgovoren za strokovno odstranjevanje naprave, ko ta več ni uporabna. Upoštevajte veljavne predpise, ki veljajo v vaši državi. Naprave ni dovoljeno odvreči med gospodinjske odpadke. V okviru direktive EU o odstranjevanju električne in elektronske opreme je mogoče napravo brezplačno oddati na lokalnih zbirnih mestih oz. centrih za recikliranje ali vrniti strokovnim prodajalcem, ki nudijo prevzem. S pravilnim odstranjevanjem varujemo okolje in preprečujemo morebitne škodljive učinke na ljudi in okolje.

CS Návod k obsluze

1	Obecné informace	236
2	Použití v souladu s určeným účelem	236
3	Bezpečnostní pokyny	236
4	Rozsah dodávky	237
5	Přehled funkcí	238
5.1	Vnitřní stanice	238
5.2	Venkovní stanice	239
6	Montáž venkovní stanice	240
6.1	Sestavení venkovní stanice	240
6.1.1	Sestavení senzorové jednotky s upevňovací tyčkou a úhelníkem	240
6.1.2	Montáž měřiče rychlosti větru (anemometru) a snímače směru větru	241
6.1.3	Montáž vtoku srážkoměru	241
6.1.4	Vložení baterií	242
6.2	Montáž a vyrovnání venkovní jednotky	242 - 243
7	Uvedení do provozu a ovládání	244
7.1	Uvedení vnitřní stanice do provozu a připojení venkovní stanice	244
7.2	Ovládání a konfigurace vnitřní stanice	244
7.2.1	Základní nastavení vnitřní stanice	244 - 245
7.2.1.1	Zapínání / vypínání signalizačního tónu	245
7.2.1.2	Internetový čas	245
7.2.1.3	Nastavení jazyka	246
7.2.1.4	Časové pásmo	246
7.2.1.5	Letní čas	246
7.2.1.6	Nastavení data	246 - 247
7.2.1.7	Nastavení času	247 - 248
7.2.1.8	Jednotka teploty	248
7.2.1.9	Jednotka tlaku vzduchu	248 - 249
7.2.1.10	Jednotka intenzity světla	249
7.2.1.11	Jednotka srážek	249
7.2.1.12	Jednotka větru	249

7.2.1.13 Nastavení polokoule	250
7.2.2 Indikace na displeji a funkce vnitřní stanice	250
7.2.2.1 Měsíční fáze	250
7.2.2.2 Funkce budíku	251
7.2.2.3 Teplota a vlhkost vzduchu	251 - 252
7.2.2.4 Tlak vzduchu	252
7.2.2.5 Vítr	252
7.2.2.6 Srážky	252 - 253
7.2.2.7 Počasí	253 - 254
7.2.2.8 Indikace MAX/MIN	254 - 255
7.2.2.9 Nastavení alarmu (HI / LO)	255 - 257
7.2.2.10 Osvětlení displeje	257
7.2.2.11 Indikace baterie	257
7.2.2.12 Obnovení nastavení z výroby	257
7.3 Připojení aplikace	257
8 Technické údaje	258 - 259
9 Údržba a ošetřování	259
10 Možné závady a jejich odstranění	260 - 261
ES prohlášení o shodě	261

1 Obecné informace

Tento návod k obsluze obsahuje pokyny k použití a bezpečnostní pokyny. Před uvedením zařízení do provozu si pečlivě přečtěte pokyny a dodržujte uvedené předpisy a pokyny. Návod k obsluze uschovejte pro pozdější použití!

2 Použití v souladu s určeným účelem

Digitální meteorologická stanice měří pomocí venkovní stanice rychlost a směr větru, srážky, UV záření, intenzitu světla, teplotu a vlhkost vzduchu. Naměřené údaje lze odečítat na vnitřní stanici. Plánuje se propojení s aplikací. To vyžaduje další komponenty, jako je místní síť WLAN a funkce serveru, které nejsou u tohoto výrobku zaručeny. Tento výrobek je určen pouze pro použití v soukromém sektoru jako indikátor povětrnostních podmínek.

Použití systému pro jiné aplikace není povoleno. V případě použití v rozporu s určením a zásahů do zařízení, zejména při použití příslušenství / výrobků, které nejsou určeny k tomuto účelu, zanikají nároky na ručení ze strany výrobce.

3 Bezpečnostní pokyny

VAROVÁNÍ! Před použitím zařízení si přečtěte všechny bezpečnostní pokyny, návody k obsluze a pokyny pro péči a údržbu. Uschovejte si tento návod, abyste do něj mohli kdykoli znovu nahlédnout.

- Děti a slabé osoby směji zařízení uvést do provozu pouze pod dohledem.
- Dodržujte bezpečnostní pokyny a pokyny pro údržbu.
- Zařízení smí být používáno pouze v souladu s určením a v technicky bezpečném stavu! Provozní bezpečnost zařízení je zaručena pouze v případě, že je používáno v souladu s určením. Nedodržení jednotlivých bodů uvedených v návodu k obsluze může mít za následek škody na zdraví a majetku, za které výrobce nepřebírá žádnou odpovědnost.
- Je nutné dodržovat intervaly údržby uvedené v tomto návodu k obsluze.
- Tento výrobek je určen pouze pro soukromé použití jako indikátor povětrnostních podmínek.
- Tento výrobek nesmí být používán pro lékařské účely nebo k informování veřejnosti.
- NEUMÍSŤUJTE tento výrobek do blízkosti zdravotnických přístrojů. Rádiové vlny mohou způsobit poruchu elektrických lékařských přístrojů.
- Před použitím zkontrolujte, zda zařízení, síťový zdroj a nabíjecí kabel nejsou poškozeny.
- Zařízení používejte pouze v případě, že není poškozené.
- Tento výrobek by měl být umístěn ve vzdálenosti nejméně 30 cm od jakéhokoli kardiostimulátoru. Kardiostimulátory mohou negativně ovlivnit rádiové vlny.
- Zařízení neumísťujte do blízkosti otevřeného ohně nebo zdrojů tepla. Hrozí nebezpečí požáru, úrazu elektrickým proudem, poškození výrobku nebo zranění. V zařízení používejte pouze nové baterie. Nepoužívejte společně nové a staré baterie.
- Baterie nejsou součástí dodávky.
- Při připojování nebo vkládání baterií dodržujte jejich polaritu. (+/-)
- Nepoužívejte dobíjecí baterie nebo akumulátory.
- Nepoužívejte společně baterie a dobíjecí baterie nebo akumulátory.
- Pokud je baterie vystavena extrémně vysokým okolním teplotám, může dojít k výbuchu nebo úniku hořlavých kapalin či plynů.

4 Rozsah dodávky

- 1 Vnitřní stanice
- 2 Síťový zdroj vnitřní stanice
- 3 Senzorová jednotka venkovní stanice
- 4 Vtok srážkoměru
- 5 Snímač směru větru s upevňovacím šroubem
- 6 Měřič rychlosti větru (anemometr) s upevňovacím šroubem
- 7 Upevňovací tyčka se 4 šrouby
- 8 Upevňovací úhelník se 6 šrouby
- 9 Pryžový tlumič nárazů 2x
- 10 Šroubovák



1



2

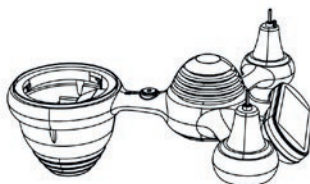

3



4

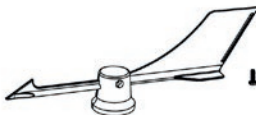

5

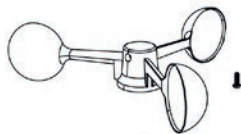

6

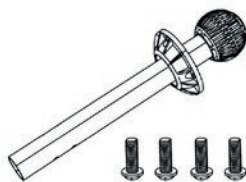

7

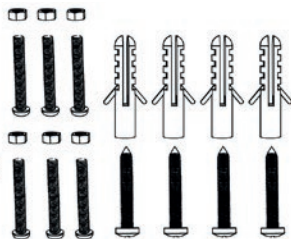
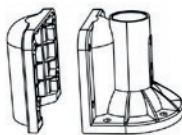

8



9



10

5 Přehled funkcí

5.1 Vnitřní stanice

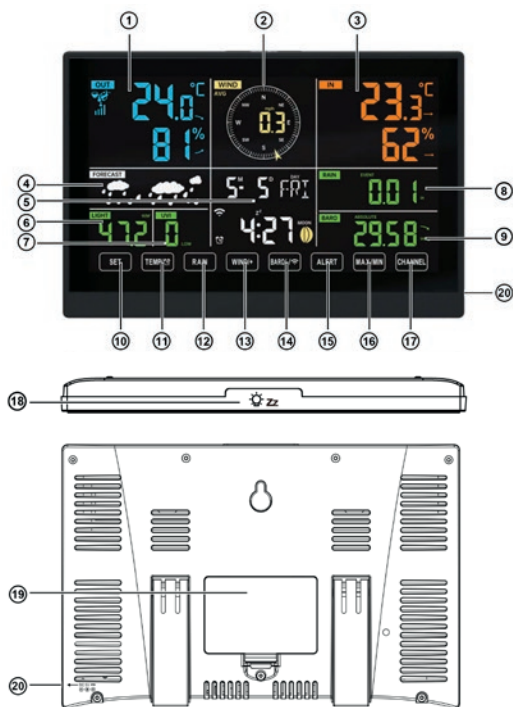

1. Venkovní teplota, vlhkost vzduchu (venku), index počasí
2. Směr a rychlost větru
3. Interiérová teplota, vlhkost vzduchu (uvnitř)
4. Předpověď počasí
5. Čas a datum, měsíční fáze, den v týdnu
6. Intenzita světla
7. UV index
8. Množství srážek
9. Barometr
10. Tlačítko SET
11. Tlačítko TEMP / (🌞)
12. Tlačítko RAIN
13. Tlačítko WIND/+
14. Tlačítko BARO/- (Wi-Fi)
15. Tlačítko ALERT
16. Tlačítko MAX/MIN
17. Tlačítko CHANNEL
18. Tlačítko LIGHT / SNOOZE
19. Příhrádka na baterie (3x baterie AAA, nejsou součástí dodávky)
20. Přípojka síťového zdroje

5.2 Venkovní stanice

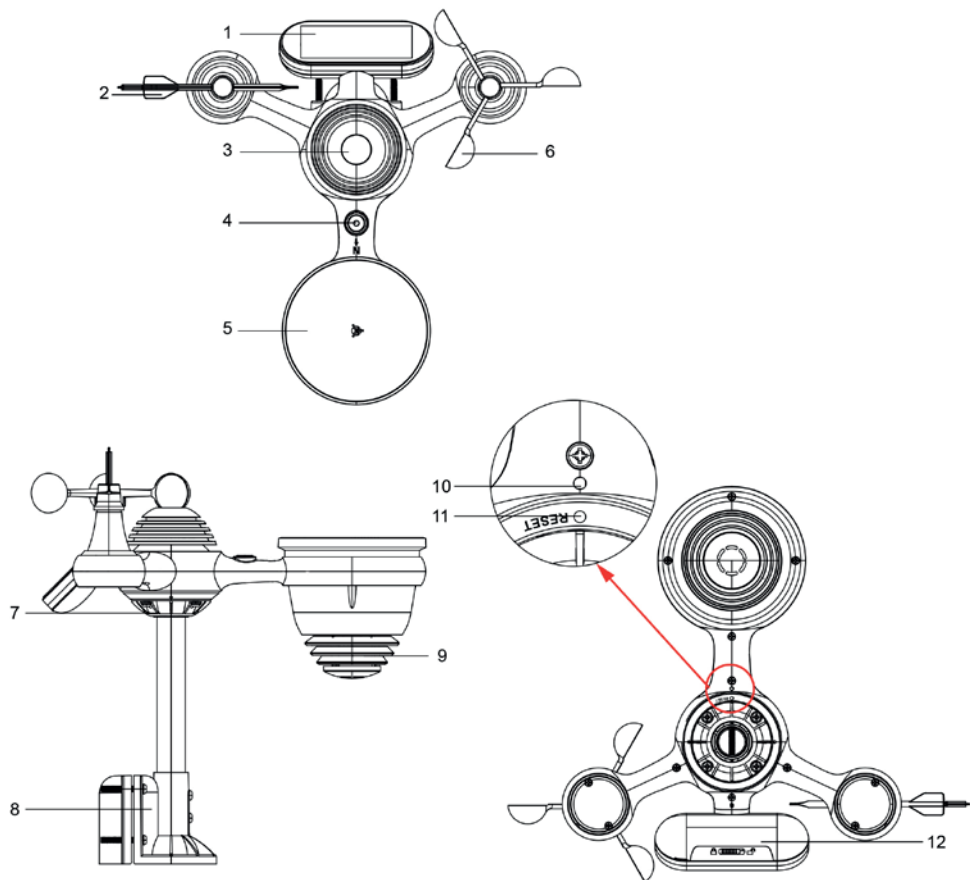

1. Solární panel
 2. Snímač směru větru
 3. UV a světelný senzor
 4. Nivelační prostředek
 5. Srážkoměr
 6. Měřič rychlosti větru (anemometr)
 7. Upevňovací tyčka
 8. Upevňovací úhelník: dodržuje jednotnost pojmů
 9. Hygrometr a teplotní čidlo
 10. LED (bliká při přenosu naměřených hodnot)
 11. Tlačítko RESET
 12. Víko přihrádky na baterie
- 6 Montáž venkovní stanice

6 Montáž venkovní stanice

6.1 Sestavení venkovní stanice

6.1.1 Sestavení senzorové jednotky s upevňovací tyčkou a úhelníkem

Senzorovou jednotku (venkovní stanicí) namontujete na upevňovací tyčku tak, že přišroubujete protilehlou desku upevňovací tyčky pěti upevňovacími šrouby, jak je znázorněno na následujícím obrázku.

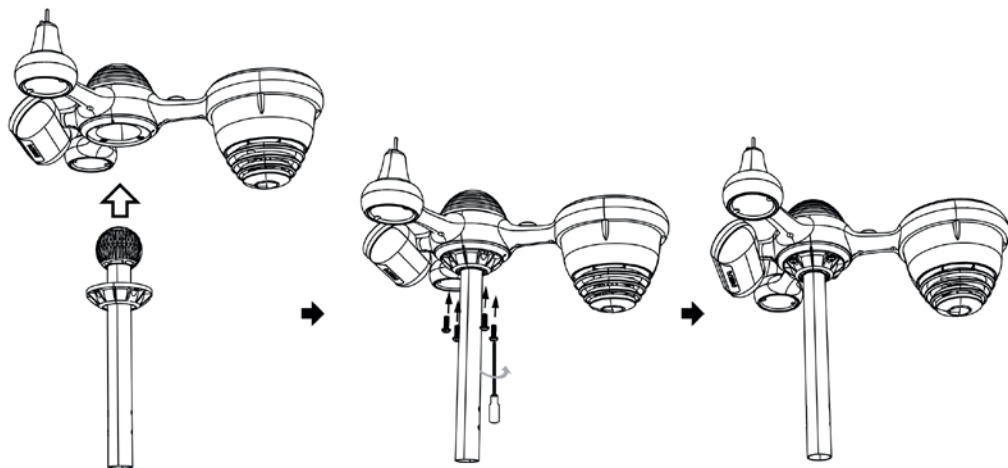

Upevňovací úhelník spojte s upevňovací tyčkou pomocí šroubů a matic.

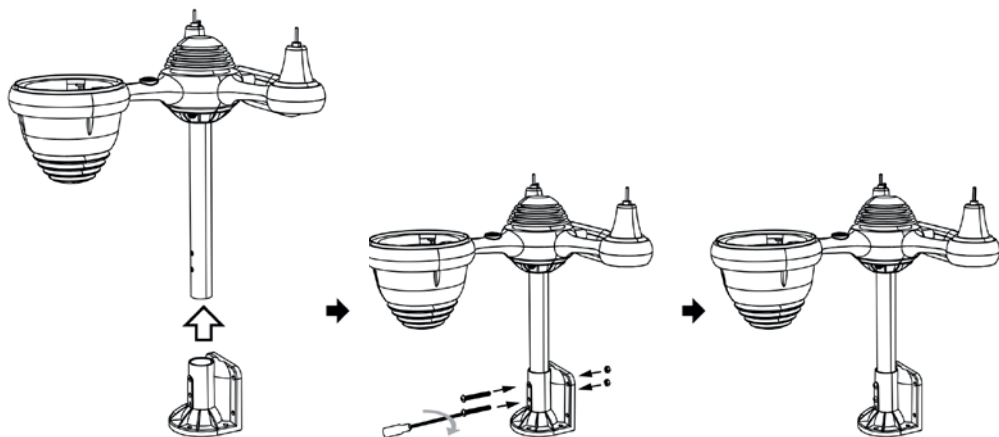

6.1.2 Montáž měřiče rychlosti větru (anemometru) a snímače směru větru

Dávejte pozor, aby byl měřič rychlosti větru umístěn na kovovém montážním hřídeli tak, aby byl otvor se závitem pro upevňovací šroub zarovnan kolmo ke zploštělé straně montážního hřídele.

- Zašroubováním šroubu do otvoru se závitem nainstalujete měřič rychlosti větru k montážnímu hřídeli.
- Stejným způsobem namontujte ukazatel směru větru.

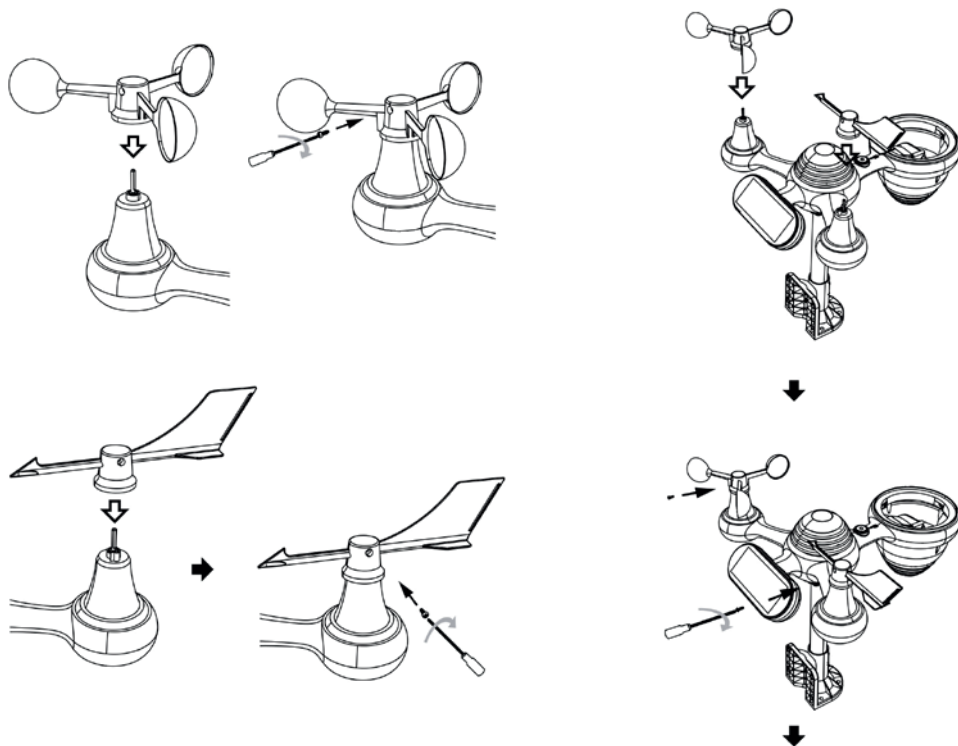

6.1.3 Montáž vtoku srážkoměru

- Háčky vtoku vyrovnejte tak, aby odpovídaly prohlubním srážkoměru.
- Nasadte vtok a otáčejte jím ve směru hodinových ručiček, dokud nedojde k jeho aretaci.

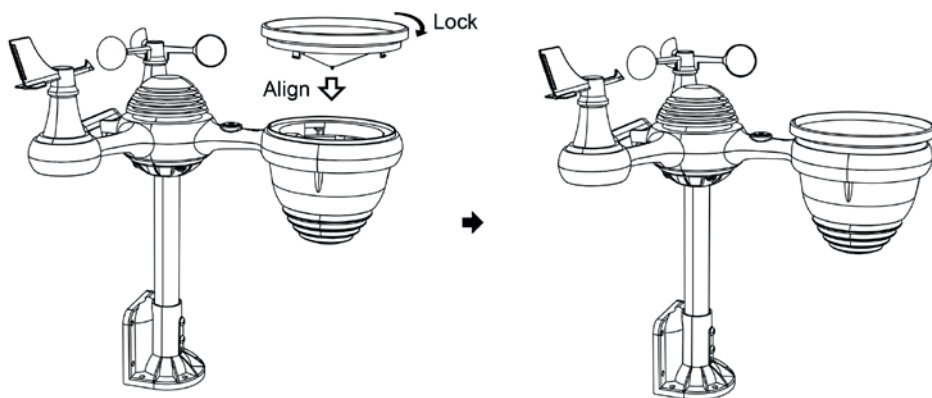

6.1.4 Vložení baterií

- Na spodní straně solárního panelu odblokujte uzávěr krytu přihrádky na baterie a sejměte jej.
- Do přihrádky na baterie vložte 3 AA baterie. Dávejte pozor na polaritu!
- Kryt přihrádky na baterie znovu nasadte a zavřete.

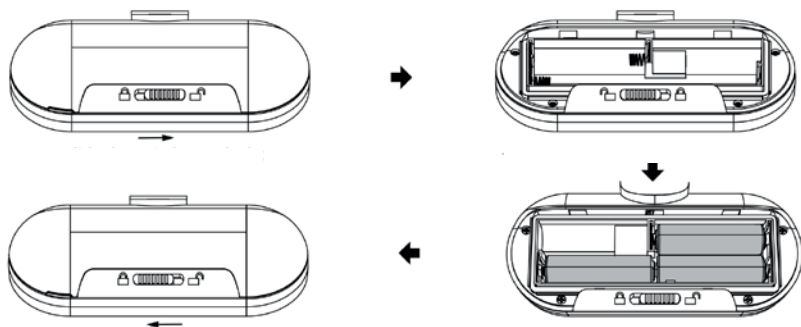

6.2 Montáž a vyrovnání venkovní jednotky

Pro venkovní jednotku zvolte stanoviště, které je otevřené a bez překážek.

Pomocí montážních šroubů (jsou součástí dodávky) připevněte upevňovací úhelník na povrch / stěnu. Držák lze alternativně připevnit na tyč nebo sloup. Při upevnění na tyč je pro podporu možné instalovat pryžové tlumiče nárazů. Dbejte na to, aby dešťový kolektor směřoval na sever a solární modul na jih. Venkovní stanici vyrovnejte pomocí integrovaného nivelačního prostředku vodorovně ve všech směrech.

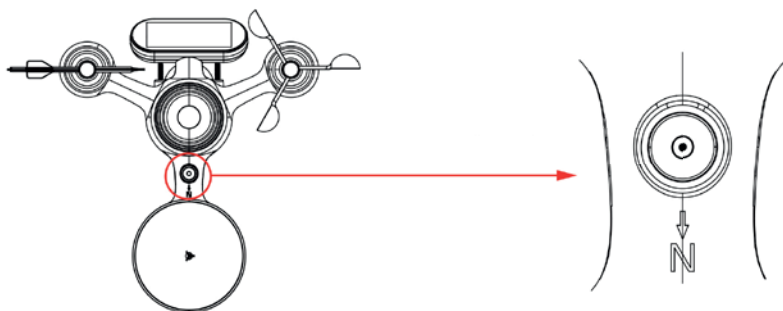

Je třeba zajistit připevnění venkovní jednotky ke zpevněné konstrukci tak, aby se jednotka za extrémních povětrnostních podmínek nepohybovala. V opačném případě budou výsledky měření venkovní jednotky ovlivněny.

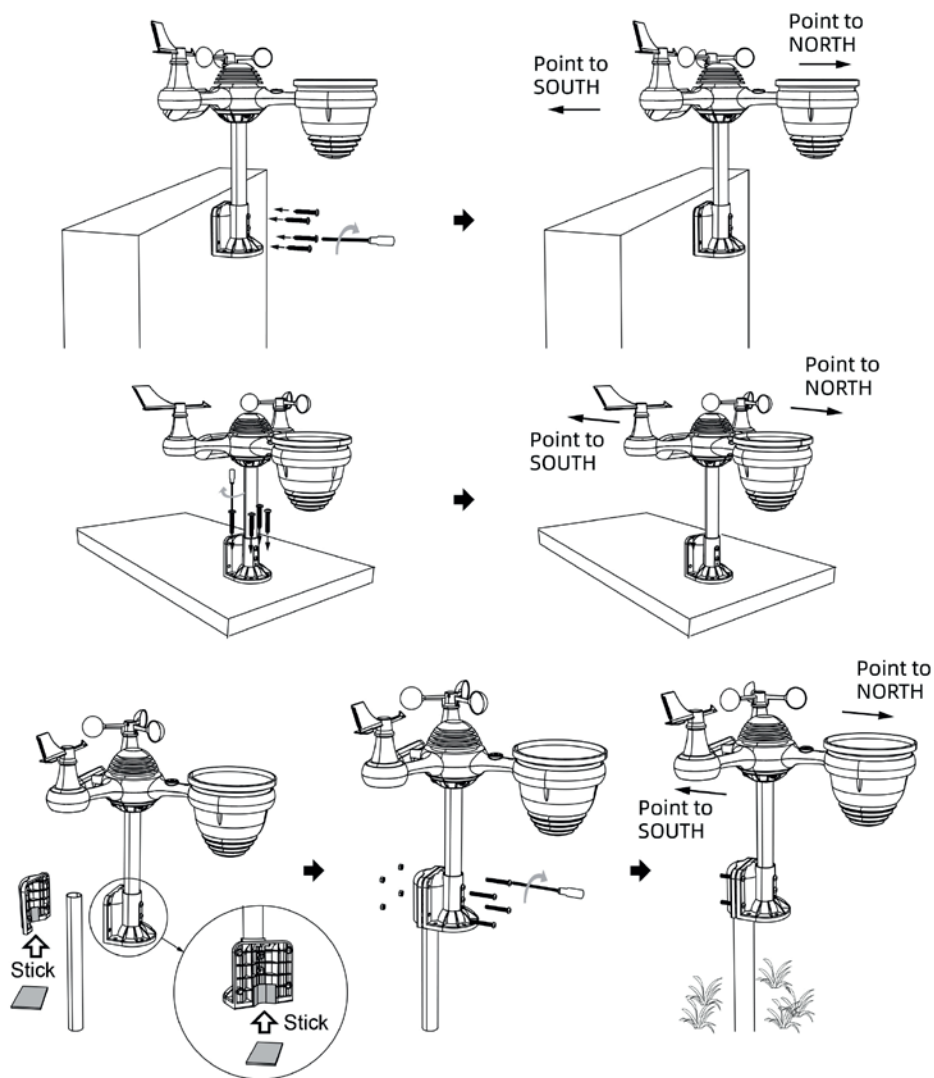

Vyrovňání venkovní jednotky - jižní polokoule:

Venkovní jednotka je kalibrována tak, že na severní polokouli musí pro dosažení maximální přesnosti směřovat také na sever. Pokud však žijete na jižní polokouli, vyrovnejte srážkoměr směrem na jih (šipka severu na venkovní jednotce pak musí směřovat na jih).

1. Venkovní jednotku namontujte a nainstalujte tak, aby dešťový kolektor směřoval na jih místo na sever.
2. V režimu nastavení času vyberte „STH“ pro jižní polokouli.

Oznámení: Pokud změníte nastavení polokoule, automaticky se změní směr měsíční fáze na displeji.

Pokud orientujete venkovní jednotku na jih, bude solární panel přijímat maximum slunečního světla, zejména v zimním období na jižní polokouli.

7 Uvedení do provozu a ovládání

7.1 Uvedení vnitřní stanice do provozu a připojení venkovní stanice

Pro uvedení vnitřní stanice do provozu vložte tři baterie typu AAA (nejsou součástí dodávky).

Alternativně lze vnitřní stanici napájet pomocí síťového zdroje, který je součástí dodávky. Síťový zdroj zapojte do síťové přípojky po straně.

Upozorňujeme, že pro připojení WLAN je bezpodmínečně nutný provoz ze sítě, protože při použití připojení WLAN není zaručeno dostatečné napájení bateriemi.

Po zapnutí vnitřní stanice se automaticky spustí režim párování WLAN.

Párování vnitřní jednotky s venkovní jednotkou

Když je vnitřní stanice uvedena do provozu, automaticky vyhledá senzorovou jednotku venkovní stanice a naváže s ní spojení.

V levém horním rohu displeje bliká následující symbol: 



Jakmile je proces párování dokončen, symbol antény nepřetržitě svítí a v určených částech displeje LCD se zobrazí naměřené hodnoty.

Opětovné párování

Pokud se spojení nezdařilo nebo je meteostanice resetována, stiskněte a podržte tlačítko CHANNEL déle než 2 sekundy, abyste přešli do režimu párování. Meteostanice znovu zaregistruje senzorovou jednotku, která již byla zaregistrována dříve.

7.2 Ovládání a konfigurace vnitřní stanice

7.2.1 Základní nastavení vnitřní stanice

Stisknutím a podržením tlačítka [SET] po dobu 2 sekund přejdete do režimu nastavení. Stisknutím tlačítek [WIND/+] a [BARO/-/WIFI] upravíte hodnoty. Pro rychlou úpravu hodnot podržte tlačítka [WIND/+] a [BARO/-/WIFI] stisknutá po dobu 2 sekund.

Zadanou hodnotu potvrďte tlačítkem [SET].

POZOR: Pokud nebude do 20 sekund stisknuto žádné tlačítko ani potvrzeno nastavení, systém se přepne z režimu nastavení do normálního režimu zobrazení. Chcete-li přejít z režimu nastavení do normálního režimu zobrazení, stiskněte tlačítko [LIGHT/SNOOZE] pro přechod do režimu zobrazení.

Nastavení se provádějí v tomto pořadí:

- Signalizační tón: ON / OFF
- NTP (automatický internetový čas/datum): ON / OFF
- Jazyk: ENG, GER, FRE, SPA, ITA, DUT, DAN, RUS
- Časové pásmo
- DST (letní čas): ON / OFF
- Formát data: M-D, D-M
- Rok
- Měsíc
- Den
- Formát 12 h / 24 h
- Hodiny
- Minuty
- Jednotka teploty: °C / °F
- Jednotka tlaku vzduchu: hPa / inHg / mmHg
- Relativní tlak vzduchu
- Jednotka intenzity světla: klx / kfc / W/m²
- Jednotka srážkového množství: mm/h / in/h
- Jednotka rychlosti větru: km/h, mph, uzly, m/s, bft
- Nastavení polokoule: NTH / STH
- Ukončit nastavení

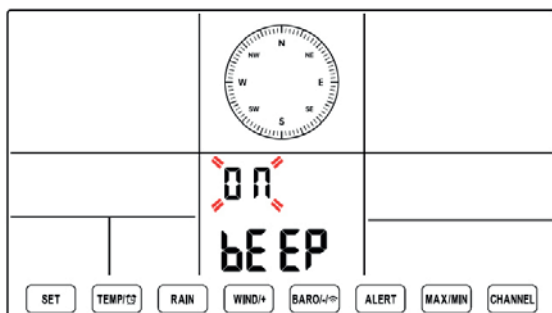

7.2.1.1 Zapínání / vypínání signalizačního tónu

Nastavení vyvoláte stisknutím a podržením tlačítka [SET] po dobu 2 sekund.

Nyní bliká BEEP a ON. Za účelem aktivace nebo deaktivace signalizačního tónu stiskněte [WIND/+] nebo [BARO/-/WIFI]. Zadání potvrdíte stisknutím [SET].

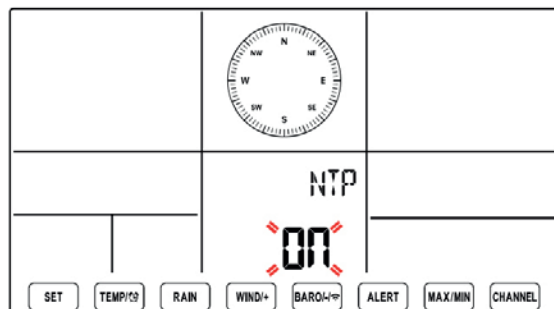

7.2.1.2 Internetový čas

Pokud bliká NTP (automatický internetový čas), stiskněte [WIND/+] nebo [BARO/-/WIFI] pro aktivaci (ON), resp. deaktivaci (OFF) automatického internetového času. Zadání potvrdíte stisknutím [SET].

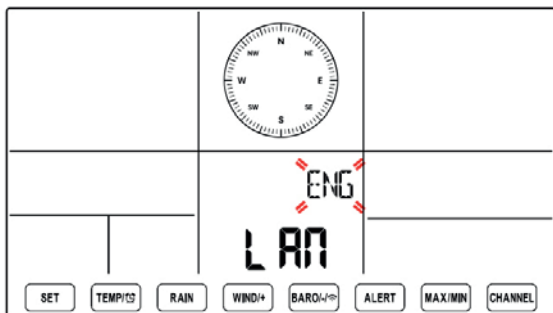

7.2.1.3 Nastavení jazyka

Pokud bliká LAN, stiskněte [WIND/+] nebo [BARO/-/WFI] a proveďte nastavení jazyka. Pro displej dnů v týdnu lze nastavit 8 jazyků (ENG=angličtina, GER=němčina, FRE=francouzština, SPA=španělština, ITA=italština, DAN=dánština, DUT=holandština, RUS=ruština). Zadání potvrdíte stisknutím [SET].



7.2.1.4 Časové pásmo

Pokud bliká ZON, stiskněte [WIND/+] nebo [BARO/-/WIFI] a nastavte časové pásmo. Zadání potvrdíte stisknutím [SET].

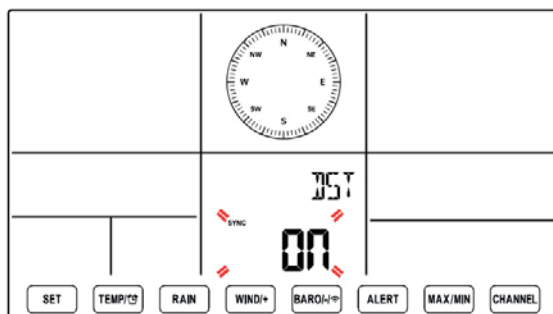

7.2.1.5 Letní čas

Pokud bliká DST, stiskněte [WIND/+] nebo [BARO/-/WIFI] pro aktivaci (ON), resp. deaktivaci (OFF) letního času. Zadání potvrdíte stisknutím [SET].

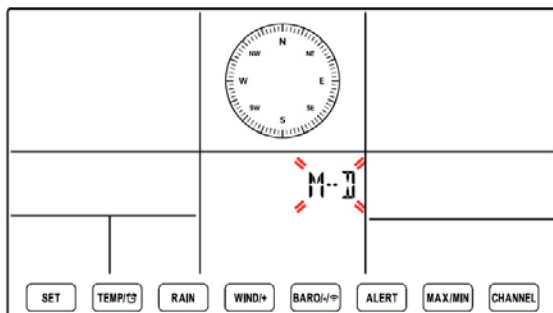

7.2.1.6 Nastavení data

Pokud bliká M—D, stiskněte [WIND/+] nebo [BARO/-/WIFI] pro přepínání mezi formátem data M-D (měsíc – den) a D-M (den – měsíc). Zadání potvrdíte stisknutím [SET].

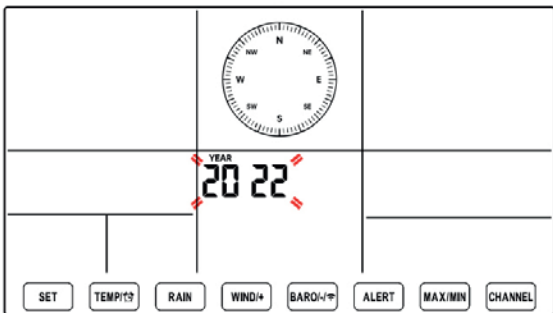

Pokud bliká rok, stiskněte [WIND/+] nebo [BARO/-WIFI] a nastavte kalendářní rok. Zadání potvrďte stisknutím [SET].

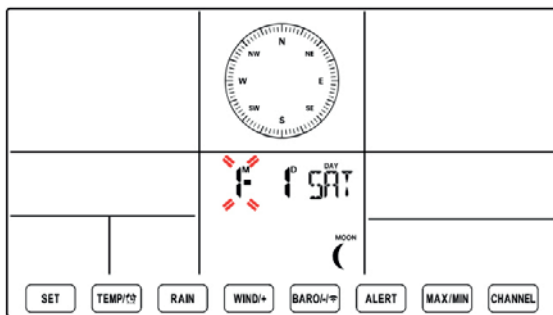

Pokud bliká měsíc, stiskněte [WIND/+] nebo [BARO/-WIFI] a nastavte kalendářní měsíc. Zadání potvrďte stisknutím [SET].

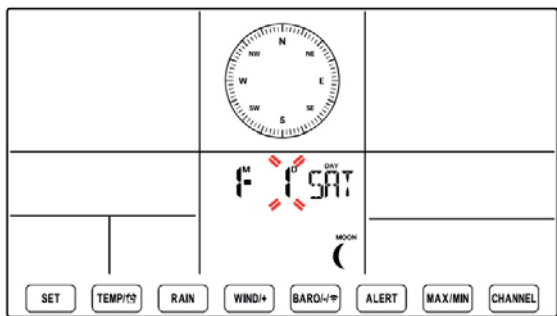

Pokud bliká den, stiskněte [WIND/+] nebo [BARO/-WIFI] a nastavte kalendářní den. Zadání potvrďte stisknutím [SET].

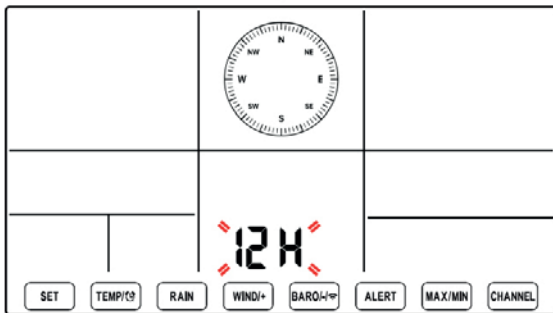

7.2.1.7 Nastavení času

Pokud bliká 12H, stiskněte [WIND/+] nebo [BARO/-WIFI] pro přepínání mezi formátem 12 a 24 hodin. Zadání potvrďte stisknutím [SET].



Pokud bliká hodina, stiskněte [WIND/+] nebo [BARO/-/WIFI] a nastavte hodiny. Zadání potvrdíte stisknutím [SET].

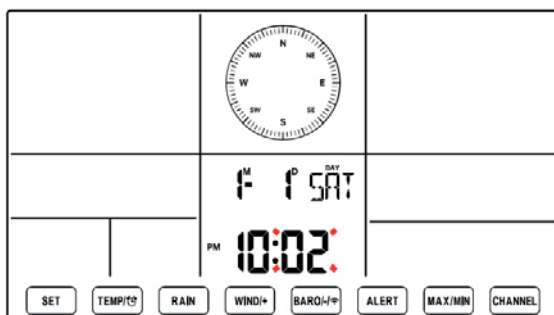

Pokud bliká minuta, stiskněte [WIND/+] nebo [BARO/-/WIFI] a nastavte minuty. Zadání potvrdíte stisknutím [SET].

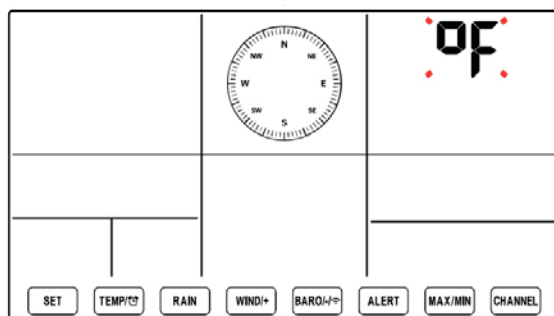

7.2.1.8 Jednotka teploty

Pokud bliká jednotka teploty (°F/°C), stiskněte [WIND/+] nebo [BARO/-/WIFI] pro přepínání mezi °F a °C. Zadání potvrdíte stisknutím [SET].

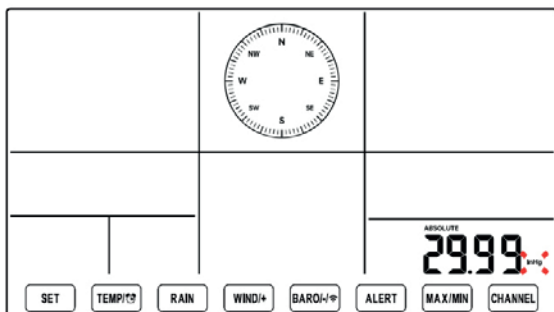

7.2.1.9 Jednotka tlaku vzduchu

Pokud bliká jednotka absolutního tlaku vzduchu, stiskněte [WIND/+] nebo [BARO/-/WIFI] pro přepínání mezi hPa, inHg a mmHg. Zadání potvrdíte stisknutím [SET].

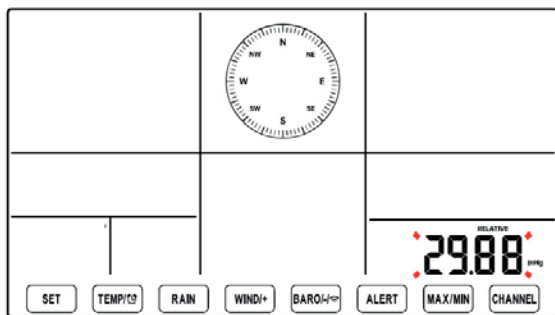

Pokud bliká relativní tlak vzduchu, stiskněte [WIND/+] nebo [BARO/-/WIFI] a nastavte relativní tlak vzduchu. Zadáání potvrďte stisknutím [SET].

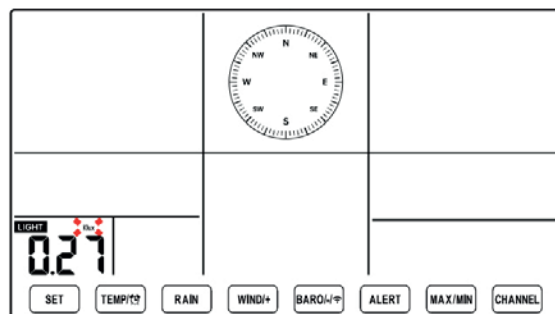

7.2.1.10 Jednotka intenzity světla

Pokud bliká jednotka intenzity světla, stiskněte [WIND/+] nebo [BARO/-/WIFI] pro volbu jednotky klx, fc a W/m^2 . Zadáání jednotky potvrďte stisknutím [SET].

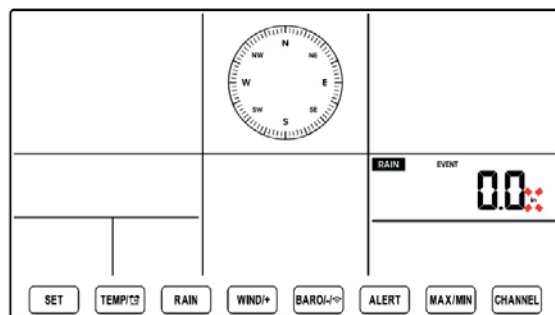

7.2.1.11 Jednotka srážek

Pokud bliká jednotka srážek, stiskněte [WIND/+] nebo [BARO/-/WIFI] pro výběr z jednotek in a mm. Zadáání potvrďte stisknutím [SET].

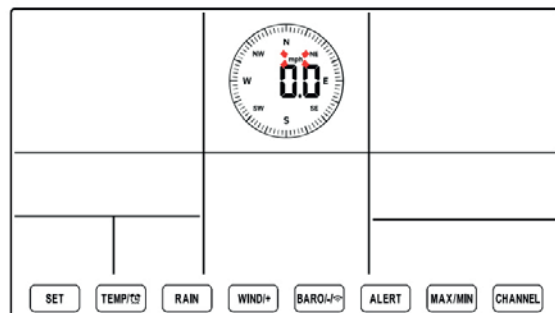

7.2.1.12 Jednotka větru

Pokud bliká jednotka rychlosti větru, stiskněte [WIND/+] nebo [BARO/-/WIFI] pro výběr z jednotek km/h, mph, uzly, m/s a bft. Zadáání potvrďte stisknutím [SET].

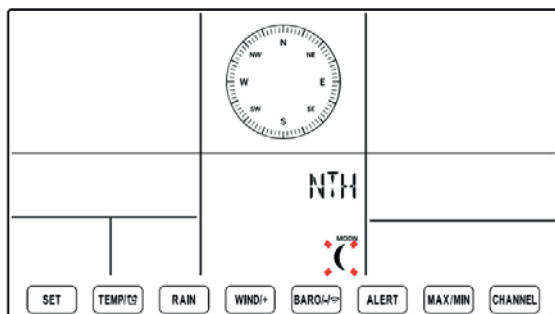

7.2.1.13 Nastavení polokoule

Pokud bliká NTH, stiskněte [WIND/+] nebo [BARO/-/WIFI] pro přepínání mezi NTH (severní polokoule) a STH (jižní polokoule). Stisknutím [SET] uložíte nastavení a opustíte nabídku nastavení.

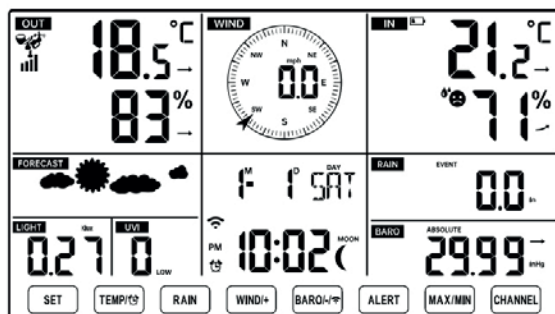

Automaticky přejdete do normálního režimu zobrazení.

7.2.2 Indikace na displeji a funkce vnitřní stanice

7.2.2.1 Měsíční fáze

Vnitřní stanice vypočítá měsíční fázi na základě času, data a časového pásma. Následující tabulka vysvětluje příslušné fáze a jejich symboly pro severní a jižní polokouli.

Severní polokoule	Měsíční fáze	Jižní polokoule
	nov	
	dorůstající srpek	
	dorůstající půlměsíc	
	dorůstající měsíc	
	úplněk	
	ubývající měsíc	
	ubývající půlměsíc	
	ubývající srpek	

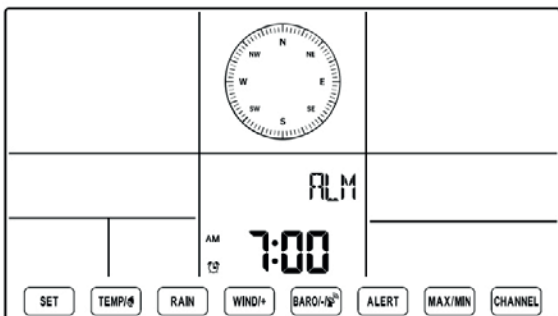

7.2.2.2 Funkce budíku

Chcete-li zobrazit čas alarmu, stiskněte v normálním režimu zobrazení tlačítko [SET].

Nastavení času vyvoláte stisknutím a podržením tlačítka [SET] po dobu 2 sekund. Pro úpravu času stiskněte tlačítko [WIND/+] nebo tlačítko [BARO/-WIFI]. Pro potvrzení zadání a návrat do normálního režimu zobrazení stiskněte tlačítko [SET].

Chcete-li aktivovat, resp. deaktivovat funkci budíku, stiskněte na 2 sekundy tlačítko [SET] a aktivujte, resp. deaktivujte funkci budíku tlačítkem [TEMP/☀️]. Když je alarm aktivován, zobrazí se na displeji symbol alarmu. ☹️

Jakmile zazní alarm, zastavíte signál alarmu stisknutím libovolného tlačítka kromě tlačítka [Licht/SNOOZE]. Alarm není nutné znovu aktivovat. Opět zazní následující den v nastavený čas. Funkce Snooze: Když se rozezní budík, zastavíte jej stisknutím tlačítka [Light/Snooze]. Symbol odloženého buzení Zz bude nadále blikat. Alarm bude po 5 minutách pokračovat.

7.2.2.3 Teplota a vlhkost vzduchu

Pomocí šipek trendů vedle zobrazení teploty a vlhkosti vzduchu můžete sledovat, jak se hodnoty změnily za poslední hodinu.



Teplota:

Teplota se za poslední hodinu zvýšila o $>1\text{ }^{\circ}\text{C}/2\text{ }^{\circ}\text{F}$	Teplota se za poslední hodinu nezměnila o více než $1\text{ }^{\circ}\text{C}/2\text{ }^{\circ}\text{F}$	Teplota se za poslední hodinu snížila o $<1\text{ }^{\circ}\text{C}/2\text{ }^{\circ}\text{F}$

Vlhkost vzduchu:

Vlhkost vzduchu se za poslední hodinu zvýšila o $>3\text{ }%$	Vlhkost vzduchu se za poslední hodinu nezměnila o více než $3\text{ }%$	Vlhkost vzduchu se za poslední hodinu snížila o $<3\text{ }%$

Index komfortu v místnosti se určuje na základě teploty a vlhkosti vzduchu v místnosti.

		
Příliš chladno	Příjemně	Příliš horko

7.2.2.4 Tlak vzduchu



Indikace tlaku na barometru



V normálním režimu lze tlačítkem [BARO/-/WIFI] přepínat mezi absolutním a relativním tlakem vzduchu.

- Absolutní tlak vzduchu: absolutní atmosférický tlak v místě, kde se nacházíte
- Relativní tlak vzduchu: relativní atmosférický tlak ve vztahu k nadmořské výšce

Šipky trendu vedle indikace tlaku vzduchu ukazují, jak se hodnoty změnily za poslední hodinu.

Tlak vzduchu se za poslední hodinu zvýšil o >2 hPa / 0,06 inHg	Tlak vzduchu se za poslední hodinu nezměnil o více než 2 hPa / 0,06 inHg	Tlak vzduchu se za poslední hodinu snížil o >2 hPa / 0,06 inHg
		

7.2.2.5 Vítr

Indikace větru

Průměrný / nárazový vítr Rychlost větru

Indikace směru větru v reálném čase

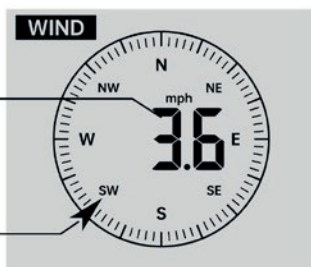

V normálním režimu zobrazení stiskněte tlačítko [WIND/+] pro přepínání mezi aktuální průměrnou rychlostí větru, rychlostí v nárazech a směrem větru.

7.2.2.6 Srážky

Indikace srážek



Pomocí této indikace lze zobrazit informace o množství a intenzitě srážek.

Výběr režimu zobrazení srážek

V normálním režimu zobrazení přepínáte stisknutím tlačítka [RAIN] mezi intenzitou srážek, srážkovou událostí, srážkami za hodinu, srážkami za den, srážkami za týden, srážkami za měsíc a celkovým úhrnem srážek.

Vysvětlení pojmů:

- Intenzita srážek: aktuální intenzita srážek za poslední hodinu
- Srážková událost: Vytrvalý déšť, který se vynuluje, pokud je množství srážek za 24 hodin menší než 10 mm (0,039 in).
- Denní srážky: Množství srážek od půlnoci (00:00)
- Týdenní srážky: Množství srážek za aktuální kalendářní týden, vynulované v neděli ráno o půlnoci (od neděle do soboty)
- Měsíční srážky: Množství srážek za aktuální kalendářní měsíc, vynulované první den v měsíci.
- Celkový úhrn srážek: celkové množství srážek od posledního vynulování

Resetování celkového množství srážek: V normálním režimu zobrazení stiskněte a podržte tlačítko [RAIN] po dobu 2 sekund, čímž vynulujete záznam srážek.

Nezapomeňte:

- Při resetování týdenního množství srážek bude resetováno i denní množství srážek.
- Při resetování měsíčního množství srážek bude resetováno také denní a týdenní množství srážek.
- Při resetování celkového množství srážek bude resetováno také denní, týdenní a měsíční množství srážek.

7.2.2.7 Počasí

Index počasí

Pomocí tlačítka TEMP/  můžete volit mezi následujícími indikacemi:

- venkovní teplota
- pocitová venkovní teplota
- tepelný index
- windchill
- rosný bod

Pocitová venkovní teplota: Pocitová venkovní teplota označuje teplotu, která je vnímána venku v závislosti na rychlosti větru, tlaku vzduchu, teplotě a vlhkosti vzduchu.







Windchill: Termín „windchill“ popisuje rozdíl mezi skutečně naměřenou teplotou a pocitovou teplotou v závislosti na rychlosti větru. Hodnota windchill se zobrazuje pouze v případě, že je teplota nižší než 10 °C (50 °F) a rychlost větru vyšší než 4,8 km/h (3 mph). V opačném případě se na displeji zobrazí „--“.

Tepelný index: Tepelný index se určuje podle teploty a vlhkosti vzduchu na venkovní stanici.

Rosný bod: Rosný bod je teplota, při které vodní pára ve vzduchu kondenzuje na kapalnou vodu. Rosný bod se určuje na základě údajů o teplotě a vlhkosti vzduchu z venkovní stanice.

Předpověď počasí (FORECAST)

Povětrnostní podmínky se předpovídají na základě změn tlaku vzduchu na venkovní stanici.

Předpověď počasí	
	Slunečno
	Částečně oblačno
	Oblačno
	Deštivo
	Bouřky
	Sněžení

Přesnost předpovědi na základě tlaku je přibližně 65-70 %. Předpovědi nejsou zaručeny a nemusejí nutně odrážet aktuální povětrnostní podmínky.



Pokud je venková teplota nižší než 1 °C/33,8 °F, zobrazí se na displeji symbol sněhové vločky. 

7.2.2.8 Indikace MAX/MIN

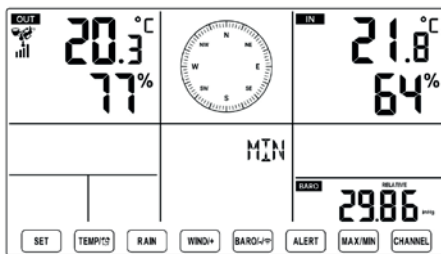
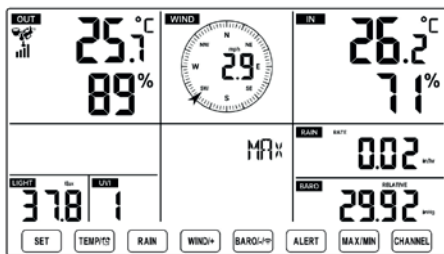
Po stisknutí tlačítka MAX/MIN se vám zobrazí maximální, resp. minimální naměřené hodnoty.



Indikace souhrnných hodnot MAX/MIN:



- Pocitová venkovní teplota, windchill, tepelný index, rosný bod, hodnoty max/min:
- Pokud se zobrazují maximální hodnoty, můžete mezi hodnotami přepínat stisknutím tlačítka [TEMP/ ].
- Pokud se zobrazují maximální hodnoty, můžete mezi hodnotami přepínat stisknutím tlačítka [TEMP/ ].
- Max. rychlost a nárazy větru: Stisknutím tlačítka [Wind/+] můžete přecházet mezi indikacemi.
- Intenzita srážek, denní / týdenní / měsíční / max. množství srážek: Stisknutím tlačítka [RAIN] můžete přecházet mezi indikacemi.
- Absolutní a relativní tlak vzduchu
- Pokud se zobrazují maximální hodnoty, můžete mezi hodnotami přepínat stisknutím tlačítka [BARO/-/WIFI].
- Pokud se zobrazují maximální hodnoty, můžete mezi hodnotami přepínat stisknutím tlačítka [BARO/-/WIFI].
- Teplota a tlak vzduchu
- Pokud se zobrazují maximální hodnoty, můžete mezi hodnotami přepínat stisknutím tlačítka [CHANNEL].
- Pokud se zobrazují maximální hodnoty, můžete mezi hodnotami přepínat stisknutím tlačítka [CHANNEL].
Pokud chcete zobrazené hodnoty MAX, resp. MIN vymazat, stiskněte na 2 sekundy tlačítko MAX/MIN.

7.2.2.9 Nastavení alarmu (HI / LO)

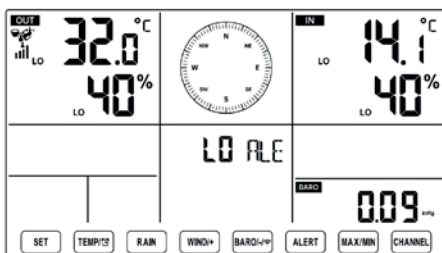
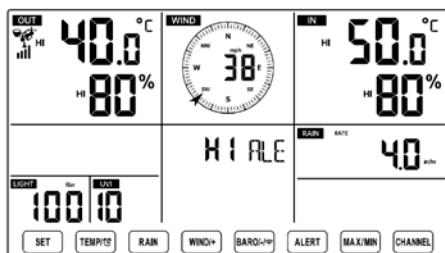
Stisknutím tlačítka [ALERT] můžete přepínat mezi indikací minimálních (LO) a maximálních (HI) hodnot alarmu.



Nastavení hodnot alarmu

- Do nabídky nastavení hodnot alarmu se dostanete stisknutím tlačítka [ALERT] na 2 sekundy.
- Požadovanou hodnotu nastavíte pomocí tlačítka [WIND/+], resp. [BARO/-/WIFI]. Alarm můžete zapnout, resp. vypnout pomocí tlačítka [TEMP/ ].
- Stisknutím tlačítka [ALERT] potvrdíte nastavení a přejdete do další nabídky.
- Symboly  nebo  indikují, že je alarm aktivován.



Alarm HI/LO aktivován



Alarm HI/LO deaktivován

Hodnoty alarmu se nastavují v následujícím pořadí:

Pořadí nastavení	Rozsah nastavení	Předmět indikace	Standardní nastavení
Vnitřní teplota (alarm HI)	-14,1 °F - 122 °F	Vnitřní teplota a vlhkost vzduchu uvnitř	122 °F (50 °C)
Vnitřní teplota (alarm LO)	(-9,9 °C - 50 °C)		14,1 °F (-9,9 °C)
Vlhkost vzduchu uvnitř (alarm HI)	1 % - 99 %		80 %
Vlhkost vzduchu uvnitř (alarm LO)			40 %
Venkovní teplota (alarm HI)	-40 °F - 158 °F	Venkovní teplota a vlhkost vzduchu venku	104 °F (40 °C)
Venkovní teplota (alarm LO)	(-40 °C - 70 °C)		32 °F (0 °C)
Vlhkost vzduchu venku (alarm HI)	1 % - 99 %		80 %
Vlhkost vzduchu venku (alarm LO)			40 %
Alarm - rychlost větru	0-50 m/s	Rychlost větru	17 m/s
	2 - 180 km/h		62 km/h
	1 - 111 mph		38 mph
	1 - 97 uzlů		33 uzlů
	0 - 60 bft		20 bft
Alarm - nárazy větru	0-50 m/s	Rychlost větru	17 m/s
	2 - 180 km/h		62 km/h
	1 - 111 mph		38 mph
	1 - 97 uzlů		33 uzlů
	0 - 60 bft		20 bft
Alarm - pokles tlaku	1 hPa - 10 hPa	Tlak vzduchu	3 hPa
	0,03 ~ 0,3 inHg		0,09 inHg
	0,7 ~ 7,5 mmHg		2,2 mmHg
Alarm - intenzita srážek	1 mm/h - 1 000 mm/h (0,04 in/hr - 39 in/hr)	Množství srážek	101 mm/h (4 in/hr)
Alarm - denní množství srážek	1 mm - 1 000 mm (0,03 in - 39,37 in)	Množství srážek	101 mm (4 in)
Alarm - UV index	1 - 15	UV index	10
Alarm - intenzita světla	1 klx - 200,0 klx	Intenzita světla	100 klx
	7 - 1 580 W/m ²		790 W/m ²
	0 - 185 kfc		92 kfc

Ukončení alarmu HI/LO

Stisknutím tlačítka [LIGHT/SNOOZE] ručně ukončíte alarm. Po jedné minutě se automaticky ukončí.

Při spuštění alarmu bude alarm znít po dobu jedné minuty a na displeji se rozblíká příslušný symbol alarmu. Po uplynutí jedné minuty tón alarmu automaticky utichne. Symbol alarmu bliká tak dlouho, dokud dosažená hodnota nebude nižší resp. vyšší než nastavená prahová hodnota.

7.2.2.10 Osvětlení displeje

Podsvícení displeje lze nastavit pomocí tlačítka LIGHT/SNOOZE: Vysoké / Nízké / Vypnuto

Trvalé podsvícení displeje je možné pouze při provozu ze sítě. Při provozu na baterie se podsvícení rozsvítí pouze na 15 sekund po stisknutí tlačítka LIGHT/SNOOZE.

7.2.2.11 Indikace baterie

Pokud se v části indikace venkovní teploty zobrazí symbol nízkého stavu nabití baterie, znamená to, že jsou baterie ve venkovní stanici vybité a je třeba je vyměnit.

Symbol nízkého stavu nabití baterie ve vnitřní stanici se zobrazí vedle indikace vnitřní teploty.

Ujistěte se, že jste vyměnili všechny baterie současně.

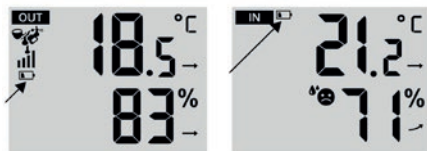

7.2.2.12 Obnovení nastavení z výroby

V případě nesprávného fungování je obvykle užitečné obnovit nastavení meteostanice z výroby. Postupujte takto:

- Z venkovní a vnitřní stanice odstraňte veškeré zdroje napájení (baterie a síťový zdroj).
- Při opětovném připojování venkovní a vnitřní stanice postupujte podle pokynů v části 7.1.

7.3 Připojení aplikace

Oznámení: Meteostanice vysílá signálem 2,4 GHz. Pokud je router vybaven dvoupásmovým signálem (2,4 GHz a 5 GHz), ujistěte se, že je zapnutý signál 2,4 GHz routeru.

Stažení aplikace Kerbl-Welt:

Než začnete nastavovat připojení Wi-Fi a připojení k aplikaci, nainstalujte si do mobilního telefonu aplikaci Kerbl-Welt:





Nastavení připojení Wi-Fi:

Nyní proveďte všechny úkony popsané v aplikaci, abyste přidali svou meteostanici do aplikace Kerbl-Welt a mohli z ní vyvolat všechny údaje.

Stav připojení Wi-Fi:

Následující symboly na displeji vnitřní stanice indikují stav Wi-Fi:

		
Bliká: Vnitřní stanice se pokouší připojit k routeru WLAN.	Nepřetržitě svítí: Vnitřní stanice je připojena k routeru WLAN.	Bliká: Vnitřní stanice se nachází v režimu AP.

8 Technické údaje

	Venkovní stanice	Vnitřní stanice
Rozměry (š x v x h)	408 x 350 x 367 mm	191,6 x 127 x 28,8 mm
Elektrické napájení	3x baterie typu AA, resp. solární proud	3x baterie typu AAA, resp. síťový provoz
Provozní napětí	-	5 V
Stupeň krytí	IP20	IP54
Max. příkon	-	1 A
Třída ochrany	-	III
Síťový zdroj Výstupní napětí velikost proudu	-	5 V DC, 1 A
Frekvence RF	868 MHz	
Přenosový rozsah RF	Max. 150 m (volný terén)	

Barometr

Jednotky:	hPa, inHg, mmHg
Rozsah měření:	600 – 1 100 hPa (relativní rozsah nastavení: 930 – 1 050 hPa)
Přesnost	600 – 1 100 hPa +/- 5 hPa
	17,7 inHg ~ 32,48 inHg +/- 0,15 inHg
	450 – 825 mmHg +/- 3,8 mmHg
Rozlišení	1 hPa / 0,01 inHg/0,1 mmHg

Teplota

Jednotky:	°C / °F
Indikační rozsah	Vnitřní stanice: -9,9 °C – 50 °C (-14,1 °F – 122 °F) Venkovní stanice: -40 °C – 70 °C (-40 °F – 158 °F)
Přesnost	10 – 50 °C +/- 1 °C / 50 – 122 °F +/- 1,8 °F -20 – 10 °C +/- 1,5 °C / -4 – 50 °F +/- 2,7 °F Jiné: +/- 2 °C / +/- 3,7 °F
Rozlišení	0,1 °C / 0,1 °F

Vlhkost vzduchu

Jednotky:	%
Indikační rozsah	1 - 99 %
Přesnost uvnitř/venku	40 – 80 % RH +/- 5 % RH při 25 °C (77 °F) +/- 8 % RH při 25 °C (77 °F)
Rozlišení	1 %

Rychlost a směr větru

Jednotky:	mph, m/s, km/h, uzly
Indikační rozsah	0-122 mph, 50 m/s, 180 km/h, 97 uzlů
Rozlišení	0,1 mph, 0,1 m/s, 0,1 km/h, 0,1 uzlů
Přesnost	<5 m/s: +/- 0,5 m/s, >5 m/s: +/- 6 %

Děšť

Jednotka	mm, in
Rozsah	0 – 12 999 mm (0 – 511,7 in)
Přesnost	+/- 7 %
Rozlišení	0,01 palce (0,254 mm)

UV index

Indikační rozsah	0 – 15
Přesnost	+ - 1
Rozlišení	1

Intenzita světla

Jednotka	klx / kfc, W/m ²
Indikační rozsah	0 – 200 klx
Rozlišení	0,01 klx, 0,01 kfc, 0,01 W/m ²

9 Údržba a ošetřování

1. Každé 3 měsíce vyčistíte srážkoměr. Otočte vtokem proti směru hodinových ručiček a zvedněte jej, abyste odkryli mechanismy srážkoměru, a vyčistíte jej vlhkou utěrkou.

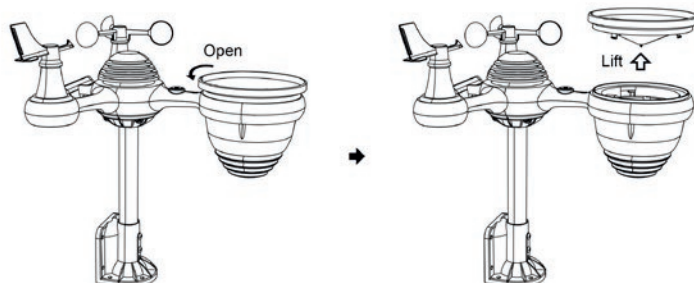

2. Každé 3 měsíce vyčistíte vlhkou utěrkou senzor intenzity světla/UV a solární panel.

3. Při výměně baterií naneste na póly baterií antikoroziční prostředek.

10 Možné závady a jejich odstranění

Problém	Řešení
Venkovní stanice nekomunikuje s vnitřní stanicí.	<p>Venkovní stanice odesílá data, ale ta jsou vnitřní stanicí registrována jako neplatná. Meteostanici resetujte následujícím způsobem.</p> <p>Špičatým předmětem stiskněte na dobu 3 sekund tlačítko RESET na venkovní stanici. Kontrolka LED bude nyní každých 20 sekund blikat.</p> <p>Pokud kontrolka LED každých 20 sekund nezabliká, vyjměte baterie z přihrádky na baterie ve venkovní stanici a vyčkejte 5 minut, přičemž zakryjte solární panel, aby se přerušilo napájení.</p> <p>Znovu vložte baterie a spárujte venkovní stanici s vnitřní stanicí (viz kapitola 7.1). Nezapomeňte, že při párování musí být mezi vnitřní a venkovní stanicí dodržena maximální vzdálenost 3 m.</p> <p>Kontrolka LED venkovní stanice nyní bliká každých 20 sekund. Pokud kontrolka LED každých 20 sekund nezabliká, vyměňte baterie ve venkovní stanici. Pokud byly baterie teprve nedávno vyměněny za nové, zkontrolujte polaritu použitých baterií.</p> <p>Pokud kontrolka LED venkovní stanice bliká každých 20 sekund, pokračujte dalšími úkony.</p> <p>Komunikace může být dočasně přerušena v důsledku rušení příjmu nebo jiných místních faktorů.</p> <p>Pokud i přes výměnu baterií a RESET nedojde k navázání spojení, vyjměte baterie z vnitřní stanice a odpojte síťový zdroj. Po 30 sekundách můžete znovu vložit baterie a připojit síťový zdroj.</p>
Vnitřní a venkovní teplota se neshodují	<p>Může trvat až hodinu, než se senzory venkovní stanice v důsledku filtrování signálu ustálí. Senzory vnitřní a venkovní teploty by se měly shodovat v rozmezí $+2\text{ }^{\circ}\text{C}$ / $+4\text{ }^{\circ}\text{F}$ (přesnost senzoru je $+1\text{ }^{\circ}\text{C}$ / $+2\text{ }^{\circ}\text{F}$).</p> <p>Vnitřní a venkovní teplotu porovnejte pomocí kalibrační funkce se známým zdrojem.</p>
Teplotní čidla vykazují během dne příliš vysoké hodnoty.	<p>Zajistěte, aby se senzory nenacházely příliš blízko zdrojů tepla nebo překážek, jako jsou budovy, chodníky, stěny nebo klimatizace.</p>
Srážkoměr hlásí déšť, ačkoli neprší.	<p>Nestabilní montáž venkovní stanice (výkyvy stanice) může vést k tomu, že překlápěcí člunek nebude správně měřit srážky. Ujistěte se, že je venkovní stanice namontována stabilně a vodorovně. (Viz kap. 6.2).</p>

Problém	Řešení
Vnitřní stanice neindikuje připojení Wi-Fi.	<p>Zkontrolujte, zda váš router nevykazuje následující problémy:</p> <ol style="list-style-type: none"> 1) Zkontrolujte symbol Wi-Fi na displeji vnitřní stanice. Pokud připojení Wi-Fi existuje, zobrazí se vedle indikace času symbol Wi-Fi.  2) Zkontrolujte, zda jsou nastavení Wi-Fi správná (název sítě a heslo). Znovu vyberte síť v aplikaci a opět zadejte heslo. 3) Zkontrolujte nastavení brány firewall routeru. V nastaveních routeru zkontrolujte, zda je pro meteostanici povolen přístup k internetu. 4) Zkontrolujte, zda je vnitřní stanice provozována se síťovým zdrojem. Vnitřní stanice se nepřipojí k WLAN, pokud je provozována pouze na napájení z baterie. 5) Meteostanice vysílá pomocí signálu 2,4 GHz. Pokud je router vybaven dvoupásmovým signálem (2,4 GHz a 5 GHz), ujistěte se, že je zapnutý signál 2,4 GHz vašeho routeru. 6) Meteostanice nepodporuje síť pro hosty.

ES prohlášení o shodě

Společnost Albert Kerbl GmbH tímto prohlašuje, že digitální meteorologická stanice 291394 vyhovuje směrnici 2014/53/EU. Úplné znění EU prohlášení o shodě je k dispozici na následující internetové adrese: www.kerbl.com/doc



Elektroodpad

Provozovatel je odpovědný za správnou likvidaci přístroje po skončení jeho životnosti. Dodržujte příslušné předpisy ve vaší zemi. Zařízení nesmí být likvidováno společně s domovním odpadem. V rámci směrnice EU o likvidaci vysloužilých elektrických a elektronických zařízení lze přístroj bezplatně odevzdávat na komunálních sběrných místech, resp. recyklačních dvorech nebo vracet specializovaným prodejcům, kteří nabízejí službu zpětného odběru. Řádná likvidace slouží k ochraně životního prostředí a zabraňuje možným škodlivým účinkům na lidstvo a životní prostředí.

Albert Kerbl GmbH

Felizenzell 9
84428 Buchbach, Germany
Tel. +49 8086 933 - 100
Fax +49 8086 933 - 500
info@kerbl.com
www.kerbl.com

Kerbl Austria Handels GmbH

Wirtschaftspark 1
9130 Poggersdorf
Tel. +43 4224 81555
Fax. +43 4224 81555-629
order@kerbl-austria.at
www.kerbl-austria.at

Kerbl France Sarl

3 rue Henri Rouby, B.P 46 Soultz
68501 Guebwiller Cedex, France
Tel. : +33 3 89 62 15 00
Fax : +33 3 89 83 04 46
info@kerbl-france.com
www.kerbl-france.com

Kerbl UK Ltd

8 Lands End Way
Oakham, Rutland
LE15 6RF UK
Phone +44 (0) 1572 722558
Fax +44 (0) 1572 757614
www.kerbl.co.uk